

Milwaukee®

Nothing but **HEAVY DUTY.**™



2022/23

KATALOG PŘÍSLUŠENSTVÍ
A RUČNÍHO NÁŘADÍ

Milwaukee®

Nothing but HEAVY DUTY.™



OBSAHUJE

VRTÁNÍ A SEKÁNÍ

Kruhové pilky

BIG HAWG™ Multi Material	77
Contractor Bi-Metal	73
HCS PVC pilky	78
HOLE DOZER™ - Bi-Metal	68-71
HOLE DOZER™ - Bi-Metal	72
Kruhové pilky SHOCKWAVE™	79
IMPACT DUTY	
Nastavitelné kruhové pilky	74

Sekáče

1 1/4" UNC / 1/2" G - Diamantové korunky pro mokré vrtání	84
1 1/4" UNC / M16 - Diamantové korunky pro suché vrtání	86-87
1/4" Vrtáky pro mokré / suché vrtání	82-83
Diamantové korunky pro mokré / suché vrtání	82

Diamantové vrtání

HEX 21 mm/ 28 mm/ 30 mm	30-33
M14 Diamantové vrtáky pro suché vrtání	80-81
Samoostřící sekáče SDS-Max	26-27
Samoostřící sekáče SDS-Plus	26-27
SDS-Max	19-25
SDS-Plus	4-15

Vrtání: Beton

Ochrana proti prachu	14-17
SDS-Max - ostatní	23-25
SDS-Max 4-břitě MX4	19-20
SDS-Max vrtací korunky a tunelové vrtáky	21-22
SDS-Plus - Ostatní	12-13
SDS-Plus čtyřbřitě vrtáky MX4	4-7
SDS-Plus dvoubřitě vrtáky M2	8-11
SDS-Plus prodloužení	13
SDS-Plus vrtací korunky	18
Vrtáky do betonu - s válcovou stopkou	36-37

Vrtání: dřevo

Spirálové vrtáky	40
Forstnerovy vrtáky	41
Lanové vrtáky	46
Ploché frézovací vrtáky	45
Samořezné vrtáky	42-43
SPEED FEED™ Vrtáky do dřeva	46
Spirálové vrtáky - SHOCKWAVE™ IMPACT DUTY	38-49
SWITCHBLADE™ Samořezné vrtáky - SHOCKWAVE™ IMPACT DUTY	42
Vrtáky s centrovacím trnem a řeznou hranou	44

Vrtání: Kov

HSS-G Ti Red Hex - SHOCKWAVE™ IMPACT DUTY	50-51
HSS-G	57-58
HSS-G Red Cobalt	52-53
HSS-R	58-60
Kruhové frézy	64-65
Stupňové vrtáky	61-62
Thunderweb	54-57

Vrtání: Ostatní

Sklo a dlaždice	36
Multi Material	34-35

UPEVNĚOVÁNÍ

Držáky bitů - SHOCKWAVE™ IMPACT DUTY	100
Hřebíky a sponky	108-109
Průmyslové hlavice a adaptéry - SHOCKWAVE™ IMPACT DUTY	101-107
Rázové příslušenství	98
Šroubovací bity	99-100
Šroubovací bity - SHOCKWAVE™ IMPACT DUTY	91-95

ŘEZÁNÍ A BROUŠENÍ

ŘEZÁNÍ A BROUŠENÍ

Brusný materiál

Brusné pásy	161
Brusné listy pro excentrické a Delta brusky	159-160

Diamantová technologie

Diamantové kotouče	144-150
Kotouče s diamantovými segmenty	151

Broušení

FIXTEC matice	158
Lamelové kotouče	156-157
Plátky pro pásové pily	142-143

ŘEZÁNÍ

Řezné a brusné kotouče	153-155
------------------------	---------

Kotouče pro okružní pily

Ruční okružní pily	139
Kotouče na kov a ocel	141
Kotouče pro pokosové pily	140
Kotouče pro stolní pily	140

Pilové plátky pro pilu SAWZALL™

Demoliční plátky na dřevo s hřebíky

AX™	119
Karbidové AX™	118
Thin Kerf	119

Kov

Thin Kerf	116-117
TORCH™	114-115
TORCH™ NITRUS s karbidem	112-113

Multi Material

Thin Kerf	121
WRECKER™	121
WRECKER™ s karbidem	120
Sady	124
Dřevo a plast	122
Speciální aplikace	122-123

Pilové plátky pro přímočaré pily

Kov	131-132
Dřevo a plast	128-129
Speciální aplikace	130-131

Příslušenství pro multifunkční nářadí

Příslušenství STARLOCK	133-137
Nože HACKZALL™	125

PŘÍSLUŠENSTVÍ PRO OSTATNÍ NÁŘADÍ

Čištění odpadů	186-188
Děrovačky a raznice	182
Elektrické T&M	190
Expendéry	183
Hlavice a kabely pro ponorný vibrátor	191
Hoblíky	175
Horní frézy	175
Hydraulické pumpy	182
Jiné brusky	172-173
Křimpovací čelisti	176-180
Lamelovací frézy	174
Lisovací čelisti	184-185
Nože na řezání kabelů	180-181
Nůžky na plech	169
Odsávání prachu	191-192
Okružní pily	174
Pásové pily	174
Přímé brusky	169
Příslušenství pro leštění	170-171
Prostřihovače	169
Protahovací pera M18 FUEL™	181
Rázové utahovačky	163
Skliďadla	165-166
Šroubováky	162
Úhlové brusky	167

Vrtací kladiva	164
Vyhřívané bundy	190
Vytlačovací pistole	189
Zahradní nářadí	175-176

RUČNÍ NÁŘADÍ

Bourání

Jiná páčidla	221
Páčidla	246
Protahovací pera	239
Strhávač podlahových lišt	221
Vytahovač hřebíků	221

Kladiva

Tesařská kladiva	222
Palice	223
Sada háků a vytahováků	252
Strojírenská kladiva	223
Zakřivená kladiva	222

Měření a značení

Značkovací šňůra	208
Dlouhá měřicí pásma	199
INKZALL™ značkovače	209-210
Krátká měřicí pásma	196
Skládací metry	198-199
Tesařský úhelník	208
Úhelník	208
Vodováhy	200-207

Řezání

Nože a ostří	211-214
Nůžky	216
Nůžky na plech	217
Řezák trubek	217-218
Řezání	215-216
Štípačí pákové kleště	220
Střihací kabelů	219

Upevňování a uchytení

HOLLOWCORE™ magnetické šroubováky	227
Kleště	230-234
Klíče	237-240
Kombinované klíče	242-244
Průmyslové hlavice	245-248
Ráčny	248-249
Šroubováky	225-229
TORQUE LOCK™ kleště	236
TORQUE LOCK™ svorky	235

OSOBNÍ OCHRANNÉ PRACOVNÍ PROSTŘEDKY

Chrániče kolen	270
Chrániče sluchu	271
Lékárnička PACKOUT™	271
Ochranné brýle	250-251
Respirátory	252-253
Rukavice	256-265
Vesty s vysokou viditelností	254-255
Závěsy nářadí	266-269

SKLADOVÁNÍ

Boxy PACKOUT™	283-284
Brašny PACKOUT™	291-294
Dílenské ocelové skříně a vozíky	274-277
Organizéry PACKOUT™	285
Pracovní opasky	295
Regálový systém PACKOUT™	288-289
Vložky	290
Vozíky PACKOUT™	280-282



4X

ŽIVOTNOST V ARMOVÁNÍ*

vs. dvoubřítý vrták v armování

Ve společnosti MILWAUKEE® se snažíme dělat věci lépe. Usnadnit život v nejtěžších pracovních podmínkách. Investujeme energii do neúprosného zdokonalování našich produktů a ta nejmenší vylepšení začínají porozuměním výzev na pracovišti.

Toto vnitřní pochopení výzev vedlo k vytvoření naší nové generace MX4[™], přelomu v technologii vrtáků. Masivní konstrukce ze karbidu znamená delší životnost, technologie Target Tip a tvarovaný šikmý hrot znamená větší přesnost a rychlost další úrovně při vrtání do nejtvrdějších materiálů.

MX4[™] je kritériem pro vrtáky SDS-Plus a SDS-Max.
Protože v MILWAUKEE® záleží na každém kusu.



NOVĚ



TARGET TIP TECHNOLOGY

VYLEPŠENÝ VÝKON V ARMOVÁNÍ



**PEVNÝ
KARBIDOVÝ HROT***

PRO NEJLEPŠÍ
VÝKON

* ≤ 10 MM



**OSTŘENÝ
ZKOŠENÝ HROT**

VYLEPŠENÝ VÝKON
V ARMOVÁNÍ

116 OTVORŮ NA JEDNO NABÍTÍ*

* do hloubky 50 mm s vrtákem MX4
a na akumulátoru 5.5 Ah High Output

**PRECIZNÍ
NĚMECKÁ VÝROBA**

**4 VARIABILNÍ
KÓNICKÉ DRÁŽKY***

PRO RYCHLEJŠÍ VRTÁNÍ



**PGM[®]
HODNOCENÍ**

PRO PŘESNÉ VRTÁNÍ



**NOVĚ
TARGET TIP
TECHNOLOGY**

Vrtáky SDS-Plus MX4, čtyřbřité



Jeden kus pevného karbidu se středícím hrotem pro snadné počáteční vrtání a dlouhou životnost. Čtyři symetrické 90° řezné hrany zaručují dokonale kulaté díry pro upevňování hmoždinek a redukcí zasekávání vrtáku při kontaktu s armovací tyčí. Vysokokapacitní spirála zajišťuje optimální odvod prachu. Čtyři spirály umožňují redukcí vibrací a minimální, rovnoměrné opotřebení drážky.

Vhodné pro cihly, beton, armovací beton a přírodní kámen. 4 demoliční body rozdrtí materiál

efektivněji a rychleji. Vylepšená výztuž pro lepší odpor při nárazu

Nová variabilní konstrukce drážky typu N. Konstrukce která se zužuje směrem ke špičce pro maximální rychlost a minimální tření. Silná základna pro vyšší stabilitu a sníženou možnost prasknutí bitu. Až o 20% více děr na jedno nabití akumulátoru oproti předchozí generaci

Vyrobeno v Německu

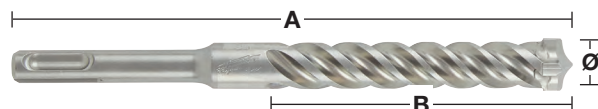
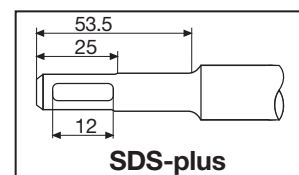

Ø (mm)	Celková délka (mm) A	Pracovní délka (mm) B	1 předvrtání krátkým vrtákem stejného průměru	Množství v balíku	Objednací množství	Obj. č.	EAN kód
5	115	50		1	1	4932352007	4002395366644
5	165	100		1	1	4932352008	4002395368891
5	215	150		1	1	4932478465	4058546346560
5	265	200		1	1	4932478466	4058546346577
5	315	250		1	1	4932478467	4058546346584
5.5	115	50		1	1	4932352009	4002395368907
5.5	165	100		1	1	4932352010	4002395368914
5.5	215	150		1	1	4932478469	4058546346607
5.5	315	250		1	1	4932478470	4058546346614
6	115	50		1	1	4932352011	4002395368921
6	165	100		1	1	4932352012	4002395368938
6	215	150		1	1	4932352013	4002395366705
6	265	200		1	1	4932352014	4002395366712
6	315	250		1	1	4932352015	4002395366729
6.5	165	100		1	1	4932430146	4002395378074
6.5	215	150		1	1	4932352016	4002395366736
6.5	265	200		1	1	4932352017	4002395366743
6.5	315	250		1	1	4932352018	4002395366750
6.5	465	400		1	1	4932464596	4058546225414
7	115	50		1	1	4932352019	4002395366767
7	165	100		1	1	4932352020	4002395366774
8	115	50		1	1	4932352021	4002395366781
8	165	100		1	1	4932352022	4002395366798
8	215	150		1	1	4932352023	4002395366804
8	265	200		1	1	4932352024	4002395366811
8	315	250		1	1	4932352712	4002395373703
8	465	400	✓	1	1	4932352713	4002395373710
9	165	100		1	1	4932352944	4002395376025
10	115	50		1	1	4932352025	4002395366828
10	165	100		1	1	4932352026	4002395366835
10	215	150		1	1	4932352027	4002395366842
10	265	200		1	1	4932352028	4002395366859
10	315	250		1	1	4932352029	4002395366866
10	455	390	✓	1	1	4932352030	4002395366873
10	600	540	✓	1	1	4932352945	4002395376032
10	1000	940	✓	1	1	4932352946	4002395376049
12	160	100		1	1	4932352031	4002395366880
12	210	160		1	1	4932352032	4002395366897
12	260	210		1	1	4932352033	4002395366903
12	310	250		1	1	4932352034	4002395366910
12	450	400	✓	1	1	4932352035	4002395366927
12	600	540	✓	1	1	4932352947	4002395376056
12	1000	940	✓	1	1	4932352948	4002395376063
14	160	110		1	1	4932352036	4002395366934
14	210	150		1	1	4932352037	4002395366941
14	260	200		1	1	4932352949	4002395376070
14	310	250		1	1	4932352038	4002395366958

✓ Předvrtání krátkým vrtákem stejného průměru.

Vrtáky SDS-Plus MX4, čtyřbřité

✓ Předvrtání krátkým vrtákem stejného průměru.

Ø (mm)	Celková délka (mm) A	Pracovní délka (mm) B	1 předvrtání krátkým vrtákem stejného průměru	Množství v balíku	Objednáací množství	Obj. č.	EAN kód
14	380	330		1	1	4932478473	4058546346645
14	450	400	✓	1	1	4932352039	4002395366965
14	600	540	✓	1	1	4932352950	4002395376087
14	1000	940	✓	1	1	4932352951	4002395376094
15	160	100		1	1	4932430725	4002395383863
15	260	200		1	1	4932352952	4002395376100
16	160	100		1	1	4932430726	4002395383870
16	210	150		1	1	4932352953	4002395376117
16	260	200	✓	1	1	4932352819	4002395374779
16	310	250		1	1	4932352954	4002395376124
16	450	400	✓	1	1	4932352820	4002395374786
16	600	540	✓	1	1	4932352955	4002395376131
16	1000	940	✓	1	1	4932352956	4002395376148
17	210	150		1	1	4932478474	4058546346652
18	200	150		1	1	4932478899	4058546361815
18	250	200		1	1	4932356502	4002395320950
18	450	400	✓	1	1	4932356503	4002395320967
18	1000	940	✓	1	1	4932479345	4058546371395
20	250	200		1	1	4932356504	4002395320974
20	450	400	✓	1	1	4932356505	4002395320981
20	1000	940	✓	1	1	4932479346	4058546371401
22	250	200		1	1	4932399332	4002395359608
22	450	400	✓	1	1	4932356506	4002395320998
22	1000	940	✓	1	1	4932479347	4058546371418
24	250	200		1	1	4932356507	4002395321001
24	450	400	✓	1	1	4932356508	4002395321018
24	1000	940	✓	1	1	4932479348	4058546371425
25	250	200		1	1	4932399333	4002395359615
25	450	400	✓	1	1	4932356509	4002395321025
25	1000	940	✓	1	1	4932479349	4058546371432
28	250	200		1	1	4932399334	4002395359622
28	450	400	✓	1	1	4932356510	4002395321032
30	250	200		1	1	4932399335	4002395359639
30	450	400	✓	1	1	4932356511	4002395321049
32	450	400	✓	1	1	4932399336	4002395359646

Vrtáky SDS-Plus MX4, čtyřbřité / 10 ks

Ø (mm)	Celková délka (mm) A	Pracovní délka (mm) B	Množství v balíku	Objednáací množství	Obj. č.	EAN kód
5	115	50	10	1	4932352040	4002395366972
5	165	100	10	1	4932471250	4058546288785
5.5	115	50	10	1	4932471251	4058546288792
5.5	165	100	10	1	4932352041	4002395366989
6	115	50	10	1	4932352042	4002395366996
6	165	100	10	1	4932352043	4002395367009
6	215	150	10	1	4932430234	4002395378951
6	265	200	10	1	4932471252	4058546288808
6.5	165	100	10	1	4932479556	4058546373504
6.5	215	150	10	1	4932430235	4002395378968
6.5	265	200	10	1	4932459588	4058546027605
7	165	100	10	1	4932352044	4002395367016
8	115	50	10	1	4932352045	4002395367023
8	165	100	10	1	4932352046	4002395367030
8	215	150	10	1	4932464872	4058546228170
8	265	200	10	1	4932471253	4058546288815
10	165	100	10	1	4932352047	4002395367047
10	215	150	10	1	4932352048	4002395367054
10	265	200	10	1	4932471254	4058546288822
10	315	250	10	1	4932471255	4058546288839
12	160	100	10	1	4932352049	4002395367061
12	210	150	10	1	4932352050	4002395367078
12	260	200	10	1	4932471256	4058546288846
14	210	150	10	1	4932471257	4058546288853
16	260	200	10	1	4932471258	4058546288860

Vrtáky SDS-Plus MX4, čtyřbřité / bal. 50 ks

Ø (mm)	Celková délka (mm) A	Pracovní délka (mm) B	Množství v balíku	Objednáací množství	Obj. č.	EAN kód
5.5	165	100	50	1	4932472234	4058546326302
6	115	50	50	1	4932430437	4002395380985
6	165	100	50	1	4932430438	4002395380992
6	215	150	50	1	4932430462	4002395381234
6.5	165	100	50	1	4932479557	4058546373511
6.5	215	150	50	1	4932430463	4002395381241
6.5	265	200	50	1	4932459589	4058546027612
7	115	50	50	1	4932472154	4058546325503
7	165	100	50	1	4932472155	4058546325510
8	115	50	50	1	4932479368	4058546371623
8	165	100	50	1	4932430439	4002395381005
8	215	150	50	1	4932430440	4002395381012
8	315	250	50	1	4932472156	4058546325527
8	465	400	50	1	4932472157	4058546325534
10	115	50	50	1	4932479369	4058546371630
10	165	100	50	1	4932430441	4002395381029
10	215	150	50	1	4932430442	4002395381036
10	315	250	50	1	4932472158	4058546325541
10	455	390	50	1	4932472159	4058546325558
12	160	100	50	1	4932472160	4058546325565
12	210	150	50	1	4932430443	4002395381043
12	310	250	50	1	4932472161	4058546325572
12	450	400	50	1	4932472162	4058546325589
14	210	150	50	1	4932478097	4058546340308

Vrtáky SDS-Plus MX4, čtyřbřité / sady

Charakteristika produktu	Dodávaný v	Množství v balíku	Objednáací množství	Obj. č.	EAN kód
Sada vrtáků SDS Plus (5 ks).					
① Ø 5 / 6 x 115 mm, Ø 6 / 8 x 165 mm, Ø 10 x 160 mm.	plastový kontajner	5	1	4932352833	4002395374915
Sada vrtáků SDS Plus (5 ks).					
① Ø 5.5 x 115 mm, Ø 5.5 / 6 / 7 / 8 x 165 mm.	plastový kontajner	5	1	4932352835	4002395374939
Sada vrtáků SDS-Plus MX4 (7 kusů)					
② Ø 5/6 x 115 mm, Ø 6/8/8/10/12 x 165 mm	Plastová kazeta	7	1	4932478626	4058546348199
Sada vrtáků SDS-Plus MX4 (7 kusů)					
② Ø 5,5/6 x 115 mm, Ø 5/5,5/6/8/10 x 165 mm	Plastová kazeta	7	1	4932478627	4058546348205
Pultový držák se sadou vrtáků SDS-Plus MX4 (7 kusů)					
③ 6x sada 7 kusů vrtáků SDS-Plus MX4 (4932478626)	Plastová kazeta	1	1	4932478673	4058546348663
Pultový držák se sadou vrtáků SDS-Plus MX4 (7 kusů)					
③ 6x sada 7 kusů vrtáků SDS-Plus MX4 (4932478627)	Plastová kazeta	1	1	4932478674	4058546348670



Milwaukee

Nothing but HEAVY DUTY.™



PROFESIONÁLNÍ VRTÁNÍ DO BETONU



25%
RYCHLEJŠÍ
3 ROZRUŠOVACÍ BODY

*v porovnání s předchozí generací



2
**VARIABILNÍ
KÓNICKE
DRÁŽKY**



2
BŘITY
IDEÁLNÍ PRO VRTÁNÍ
DO BETONU POMOCÍ
AKUMULÁTOROVÝCH Kladiv



Vrtáky M2 SDS-Plus, dvoubřité

Vyrobeno v Německu.

RYCHLEJŠÍ: Hrot se 3 drticími elementy díky své nové agresivní geometrii drtí beton rychleji a kuželový design šroubovic minimalizuje tření a umožňuje tak vrtáku M2 dosahovat vyšších rychlostí vrtání.

ODOLNOST: Zkosení na hrotu zabrání poškození boků hrotu při kontaktu s armaturou a silnější jádro zajistí přenos vyšší síly, nižší vibrace a méně rozlomení v drážkách.

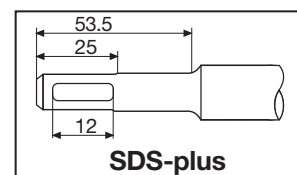

Ø (mm)	Celková délka (mm) A	Pracovní délka (mm) B	1 předvrtání krátkým vrtákem stejného průměru	Množství v balíku	Objednací množství	Obj. č.	EAN kód
3	110	50		1	1	4932352892	4002395375509
3.5	110	50		1	1	4932373908	4002395353378
4	110	50		1	1	4932339498	4002395304561
4	160	100		1	1	4932399143	4002395357505
4.8	110	50		1	1	4932352130	4002395367832
5	110	50		1	1	4932307067	4002395308835
5	160	100		1	1	4932399315	4002395359431
5	210	150		1	1	4932399316	4002395359448
5.5	110	50		1	1	4932339499	4002395304578
5.5	160	100		1	1	4932340408	4002395311910
5.5	210	150		1	1	4932399317	4002395359455
5.5	260	200		1	1	4932399318	4002395359462
5.5	310	250		1	1	4932399319	4002395359479
5.5	410	350		1	1	4932399320	4002395359486
6	110	50		1	1	4932307068	4002395308842
6	160	100		1	1	4932307069	4002395308859
6	210	150		1	1	4932373136	4002395346394
6	260	200		1	1	4932353819	4002395320127
6	310	250		1	1	4932399321	4002395359493
6	460	400	✓	1	1	4932399322	4002395359509
6.5	110	50		1	1	4932344292	4002395312276
6.5	160	100		1	1	4932344293	4002395312269
6.5	210	150		1	1	4932399147	4002395357574
6.5	260	200		1	1	4932399148	4002395357581
6.5	310	260		1	1	4932399323	4002395359516
7	110	50		1	1	4932353820	4002395320134
7	160	100		1	1	4932340409	4002395311927
7	210	150		1	1	4932399222	4002395358366
7	250	200		1	1	4932399324	4002395359523
8	110	50		1	1	4932307070	4002395308866
8	160	100		1	1	4932307071	4002395308873
8	210	150		1	1	4932307072	4002395308880
8	260	200		1	1	4932353821	4002395320141
8	310	250		1	1	4932399325	4002395359530
8	400	350		1	1	4932399326	4002395359547
8	460	400	✓	1	1	4932367013	4002395336692
8	600	540	✓	1	1	4932399327	4002395359554
8	1000	940	✓	1	1	4932399328	4002395359561
9	160	100		1	1	4932353823	4002395320165
9	210	150		1	1	4932353822	4002395320158
10	110	50		1	1	4932340410	4002395311934
10	160	100		1	1	4932307073	4002395308897
10	210	150		1	1	4932307074	4002395308903
10	260	200		1	1	4932344295	4002395312252
10	310	250		1	1	4932353824	4002395320172
10	450	400	✓	1	1	4932344296	4002395312245
10	600	550	✓	1	1	4932367014	4002395336708
10	1000	950	✓	1	1	4932367015	4002395336715

✓ Předvrtání krátkým vrtákem stejného průměru.

Vrtáky M2 SDS-Plus, dvoubřité



Ø (mm)	Celková délka (mm) A	Pracovní délka (mm) B	1 předvrtání krátkým vrtákem stejného průměru	Množství v balíku	Objednáací množství	Obj. č.	EAN kód
11	160	100		1	1	4932367066	4002395336722
11	260	210		1	1	4932399329	4002395359578
12	160	110		1	1	4932307075	4002395308910
12	210	160		1	1	4932307076	4002395308927
12	260	210		1	1	4932344297	4002395312238
12	310	260		1	1	4932353825	4002395320189
12	450	400	✓	1	1	4932307077	4002395308934
12	600	550	✓	1	1	4932367068	4002395336746
12	1000	950	✓	1	1	4932367017	4002395336760
13	160	110		1	1	4932307946	4002395309054
13	260	210		1	1	4932344298	4002395312221
14	160	110		1	1	4932307078	4002395308941
14	210	160		1	1	4932353826	4002395320196
14	260	210		1	1	4932307079	4002395308958
14	310	260		1	1	4932399330	4002395359585
14	450	400	✓	1	1	4932307088	4002395309047
14	600	550	✓	1	1	4932367018	4002395336777
14	1000	950	✓	1	1	4932367019	4002395336784
15	160	110		1	1	4932373910	4002395353392
15	260	210		1	1	4932344300	4002395312207
16	160	110		1	1	4932307080	4002395308965
16	210	160		1	1	4932307081	4002395308972
16	260	210		1	1	4932399331	4002395359592
16	310	260		1	1	4932344301	4002395312191
16	450	400	✓	1	1	4932307082	4002395308989
16	600	550	✓	1	1	4932367069	4002395336791
16	1000	950	✓	1	1	4932367021	4002395336814
18	200	150		1	1	4932344303	4002395312177
18	250	200		1	1	4932307083	4002395308996
18	300	250		1	1	4932344304	4002395312160
18	450	400	✓	1	1	4932340411	4002395311941
18	600	550	✓	1	1	4932367022	4002395336821
18	1000	950	✓	1	1	4932367024	4002395336845
20	200	150		1	1	4932344305	4002395312153
20	250	200		1	1	4932307084	4002395309009
20	300	250		1	1	4932399027	4002395356126
20	450	400	✓	1	1	4932307085	4002395309016
20	600	550	✓	1	1	4932367025	4002395336876
20	1000	950	✓	1	1	4932367026	4002395336883
22	250	200		1	1	4932373911	4002395353408
22	450	400	✓	1	1	4932344307	4002395312139
22	600	550	✓	1	1	4932367027	4002395336890
22	1000	950	✓	1	1	4932367029	4002395336913
24	250	200		1	1	4932373922	4002395353521
24	450	400	✓	1	1	4932307087	4002395309030
25	250	200		1	1	4932344308	4002395312122
25	450	400	✓	1	1	4932344309	4002395312115
25	1000	950	✓	1	1	4932367030	4002395336975
26	250	200		1	1	4932344310	4002395323814
26	450	400	✓	1	1	4932344311	4002395312092

✓ Předvrtání krátkým vrtákem stejného průměru.

Vrtáky M2 SDS-Plus, dvoubřité - display



Charakteristika produktu	Množství v balíku	Objednáací množství	Obj. č.	EAN kód
① Display sada vrtáků 10 x 7 ks. SDS-plus 4932352339	7	1	4932352341	4002395370009
② Display sada vrtáků 10 x 7 ks. SDS-plus 4932352340	10	1	4932352342	4002395370016





Vrtáky M2 SDS-Plus, dvoubřité / balení 10 ks

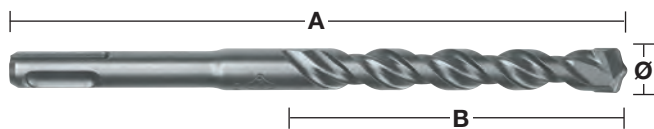

Ø (mm)	Celková délka (mm) A	Pracovní délka (mm) B	Množství v balíku	Objednací množství	Obj. č.	EAN kód
5	110	50	10	1	4932371702	4002395344017
5	160	100	10	1	4932352520	4002395371785
5.5	110	50	10	1	4932352521	4002395371792
5.5	160	100	10	1	4932371703	4002395344024
6	110	50	10	1	4932371704	4002395344031
6	160	100	10	1	4932371705	4002395344048
6	210	150	10	1	4932399337	4002395359653
6.5	160	100	10	1	4932399338	4002395359660
6.5	210	150	10	1	4932399339	4002395359677
6.5	260	200	10	1	4932399340	4002395359684
7	160	100	10	1	4932373225	4002395348619
8	160	100	10	1	4932371706	4002395344055
8	210	150	10	1	4932399341	4002395359691
10	110	50	10	1	4932352522	4002395371808
10	160	100	10	1	4932371708	4002395344079
10	210	150	10	1	4932371709	4002395344086
10	260	200	10	1	4932399342	4002395359707
12	160	100	10	1	4932399343	4002395359714
12	210	160	10	1	4932371710	4002395344093
12	260	210	10	1	4932399344	4002395359721
14	260	210	10	1	4932371711	4002395344109

Vrtáky M2 SDS-Plus, dvoubřité / balení po 50 ks



Ø (mm)	Celková délka (mm) A	Pracovní délka (mm) B	Množství v balíku	Objednací množství	Obj. č.	EAN kód
5	110	50	50	1	4932399176	4002395357833
5.5	160	100	50	1	4932399177	4002395357840
6	110	50	50	1	4932399178	4002395357857
6	160	100	50	1	4932399179	4002395357864
7	160	110	50	1	4932399181	4002395357888
8	160	100	50	1	4932399182	4002395357895
8	210	150	50	1	4932399183	4002395357901
10	160	110	50	1	4932399345	4002395359738
10	210	150	50	1	4932399184	4002395357918
10	260	200	50	1	4932399185	4002395357925
12	210	160	50	1	4932399186	4002395357932

Vrtáky M2 SDS-Plus, dvoubřité / sady



Charakteristika produktu	Množství v balíku	Objednací množství	Obj. č.	EAN kód
Sada 5 vrtáků SDS-Plus ① Ø 5 / 6 x 110 mm i Ø 6 / 8 / 10 x 160 mm	5	1	4932352338	4002395369973
Sada 5 vrtáků SDS-Plus ① Ø 5,5 x 110 mm i Ø 5,5 / 6 / 7 / 8 x 160 mm	5	1	4932352834	4002395374922
Sada 5 vrtáků SDS-Plus ① Ø 10 / 12 / 14 / 16 / 20 x 450 mm	5	1	4932352801	4002395374595
Sada 7 vrtáků SDS-Plus ② Ø 5 / 6 / 8 x 110 mm i Ø 6 / 8 / 10 / 12 x 160 mm	7	1	4932352339	4002395369980
Sada 10 vrtáků SDS-Plus. ③ Ø 5 / 6 / 6 x 110 mm i Ø 6 / 6 / 8 / 8 / 10 / 12 / 14 x 160 mm	10	1	4932352340	4002395369997
Sada vrtáků a sekáčů (5 ks) ④ Vrtáky SDS-plus Ø 6 / 8 / 10 x 160 mm, ploché a špičaté sekáče	5	1	4932430002	4002395376636





Nothing but **HEAVY DUTY.**[™]

INVESTICE DO KARBIDU



VÝZKUM A VÝVOJ
NOVÉ *TECHNOLOGIE*



PROTOTYPOVÁNÍ
RYCHLÉ *PROTOTYPOVÁNÍ*



TESTOVÁNÍ
KOMPLEXNÍ *TESTOVÁNÍ*



VÝROBA
NEJVYŠŠÍ *TŘÍDA VE VÝROBĚ*



SDS-PLUS

SDS-MAX

SEKÁČE



MADE IN GERMANY

SDS-Plus TCT víceúčelové vrtáky

Tyto vrtáky provrtají kov, dřevo a kámen

Tyto vrtáky nelze používat v přiklepovém režimu.

Ideální pro profesionály, kteří ocení použití jednoho vrtáku pro mnoho materiálů zároveň.

Vyrobeno v Německu.

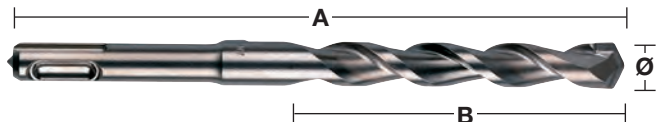

Ø (mm)	Celková délka (mm) A	Pracovní délka (mm) B	Množství v balíku	Objednávací množství	Obj. č.	EAN kód
6	160	100	1	1	4932373918	4002395353484
8	210	150	1	1	4932373919	4002395353491
10	260	200	1	1	4932373920	4002395353507
12	260	200	1	1	4932373921	4002395353514

Prodloužení SDS-Plus

Univerzální prodloužení SDS-Plus pro prodloužení dosahu SDS-Plus vrtáků, vrtacích korunek a sekáčů

Upínací systém vrtáků click & connect nevyžaduje jiné nářadí.

Vhodné pro všechna vrtací kladiva

Optimální pro vrtání v blízkosti překážek, jako jsou dříve nainstalovaná potrubí a pro vrtání nad hlavou.

Umožňují vrtání hlubokých otvorů, například pro práce s výtuzeným betonem bez nutnosti nákupu drahého dlouhého vrtáku.



Délka (mm)	Množství v balíku	Objednávací množství	Obj. č.	EAN kód
300	1	1	4932471153	4058546287818
450	1	1	4932471154	4058546287825

DUST MANAGEMENT

Přesná soustřednost a vysoká rozměrová přesnost vrtaných otvorů, podle PGM Conformity

Rychlejší a efektivnější vrtání díky **99% odstranění prachu**

Efektivní vrtání bez prachu pro bezpečnější a čistší pracovní prostředí

Aktivní chlazení hrotu vrtáků pro delší životnost

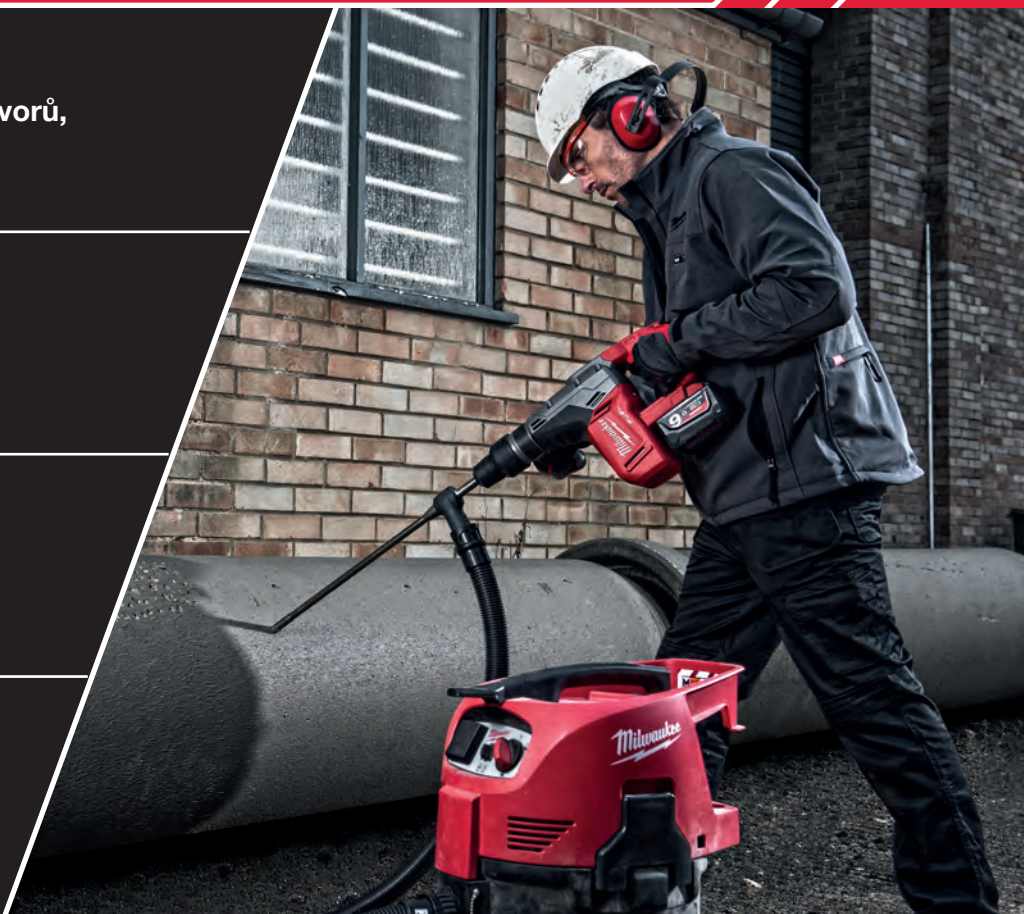

Vrtáky SDS-Plus DC pro bezprašné vrtání - 4 břity - Modulární design

Účinné vrtání bez prachu zaručuje bezpečnější a čistější pracovní prostředí. Zachycuje 99 % prachu vznikajícího při vrtání. Aktivní chlazení hlavy vrtáku zaručuje delší provozní životnost. Design se 4 břity zabraňuje zablokování vrtáku v armovací oceli. Přesné vrtání a vysoká rozměrová přesnost vyvrtaných otvorů podle PGM. Univerzální spojka pro všechny běžné vysavače s průměrem hadice 32 až 38 mm.

	Ø (mm)	Celková délka (mm) A	Pracovní délka (mm) B	Množství v balíku	Objednací množství	Obj. č.	EAN kód
①	5	136	100	1	1	4932471155	4058546287832
②	6	136	100	1	1	4932471156	4058546287849
③	8	136	100	1	1	4932471157	4058546287856
④	10	136	100	1	1	4932471158	4058546287863
⑤	12	136	100	1	1	4932471159	4058546287870
⑥	Hřídel SDS-Plus DC s vakuovým adaptérem			1	1	4932471160	4058546287887

Sada vrtáků SDS-Plus DC pro bezprašné vrtání (6 ks)

⑦ Ø 5 / 6 / 8 / 10 / 12 x 136 mm.
1 x hřídel s vakuovým adaptérem



SDS-Plus bezprašné, 4 břitě vrtáky jednoduché

Rychlejší a efektivnější vrták díky účinnému odstraňování prachu
 Efektivní vrtání bez prachu pro bezpečnější a čistší pracovní prostředí.
 Aktivní vrtné korunky pro chlazení hlavy a delší životnost.
 4 břitá konstrukce zabraňuje vrtáku sevření v armování.
 Přesné vrtání s vysokou rozměrovou přesností otvorů, v souladu s PGM.
 Univerzální konektor pro všechny běžné vysavače s průměrem hadice 32 - 38 mm.

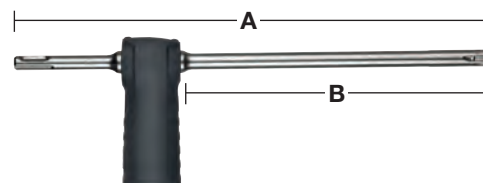

Ø (mm)	Celková délka (mm) A	Pracovní délka (mm) B	Množství v balíku	Objednací množství	Obj. č.	EAN kód
12	325	200	1	1	4932459283	4058546002497
14	360	240	1	1	4932459284	4058546002503
16	360	240	1	1	4932459285	4058546002510
18	360	240	1	1	4932459286	4058546002527
Univerzální adaptér na vysavač			1	1	4931416173	4002395805501

SDS-Max bezprašné 4 břitě vrtáky jednoduché

Rychlejší a efektivnější vrták pro účinné odstranění prachu
 Efektivní vrtání bez prachu pro bezpečnější a čistší pracovní prostředí.
 Aktivní chlazení hlavy vrtáku pro delší životnost
 4 břitá konstrukce zabraňuje vrtáku sevření v armatuře
 Přesné vrtání s vysokou rozměrovou přesností otvorů, v souladu s PGM
 Univerzální konektor pro všechny běžné vysavače s průměrem hadice 32 - 38 mm

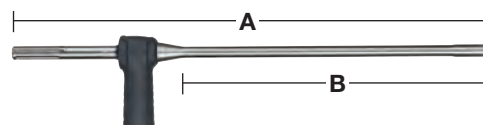

Ø (mm)	Celková délka (mm) A	Pracovní délka (mm) B	Množství v balíku	Objednací množství	Obj. č.	EAN kód
16	600	400	1	1	4932459287	4058546002534
18	600	400	1	1	4932459288	4058546002541
20	600	400	1	1	4932459289	4058546002558
22	600	400	1	1	4932459290	4058546002565
24	600	400	1	1	4932459291	4058546002572
25	600	400	1	1	4932459292	4058546002589
28	600	400	1	1	4932459293	4058546002596
28	900	900	1	1	4932459294	4058546002602
30	600	400	1	1	4932459295	4058546002619
30	900	700	1	1	4932459296	4058546002626
32	600	400	1	1	4932459297	4058546002633
32	900	700	1	1	4932459298	4058546002640
35	600	400	1	1	4932459299	4058546002657
35	900	700	1	1	4932459300	4058546002664
Univerzální adaptér na vysavač			1	1	4931416173	4002395805501

PCHDE - univerzální systém na odsávání prachu ze sekání

Univerzální řešení pro odsávání prachu pasuje ke všem značkám SDS-Max kladiv.

Odebere až 90% prachu ze sekání

ŠETŘÍ VZÁCNÝ ČAS PŘI ÚKLIDU PO DOKONČENÍ SEKÁNÍ

Pasuje na vysavače MILWAUKEE[®] díky snadnému a pevnému upínacímu systému

Lze použít pouze u typu DE sekáčů, které jsou uvedeny níže.

Tyto náhradní díly jsou k dispozici pro rychlou obratnost: pružina (4931328988), gumové kroužky (5 ks) (4931455278), hlavní pouzdro (4931449576) a přední hadice s plastovým nosem (4931455277)



Charakteristika produktu	Množství v balíku	Objednávací množství	Obj. č.	EAN kód
PCHDE: obsahuje 1 x špičatý sekáč SDS-Max	1	1	4932455280	4002395247943
PCHDE: Obsahuje 1x SDS-Max plochý sekáč	1	1	4932455275	4002395247936
SDS-Max špičatý sekáč dlouhý 400 mm	1	1	4932455144	4002395247981
DE Plochý sekáč SDS-Max dlouhý 400 mm	1	1	4932455145	4002395247974

Ochrana proti prachu

Chrání proti pronikání prachu a nečistot do rukojeti nástroje při používání lopatkových sekáčů a ovladačů zemních tyčí.

Charakteristika produktu	Množství v balíku	Objednávací množství	Obj. č.	EAN kód
Matice protiprachového krytu.	1	1	9170086960	4002395565504



Odsávání prachu

Charakteristika produktu	Množství v balíku	Objednávací množství	Obj. č.	EAN kód
① Sběrač prachu - kroužek pro zachycení prachu při vrtání nad hlavou. Vhodný k Ø 5 – 8 mm.	1	1	4932430912	4002395385744
② Odsávací systém pro odsávání prachu při vrtání na stěně nebo při vrtání nad hlavou. Vrtací bit s průměrem max. Ø 28 mm. Vhodný ke všem průmyslovým odsávacím zařízením (univerzální držák Ø 26 – 41 mm).	1	1	4932430446	4002395381074
③ Kryt na vrtání a jádrové vrtání - PHDE72. Pro vrtání od Ø 6 - 72 mm. Kartáčová vložka pro lepší sání a extrakci. Kartáče, které se dají vyndat při vrtání. Výstupní hubice: Ø 37 mm vnější / Ø 32 mm vnitřní. Náhradní těsnící manžety (2 ks): 4931448564. Náhradní kartáč: 4931448565	1	1	4932430480	4002395381418
④ Vrtací kryt pro klasické a suché vrtání od Ø 25 - 152 mm. Uhlíková vložka pro zlepšení sání a odsávání.	1	1	4932471990	4058546298890

①



②



③



④



⑤



DE16 - Univerzální odsávač

⑤ DE16 jednotka, 1 x postranní rukojeť a 3 x objímka - umožňující připevnění na kladiva s objímkou od Ø 43 - 59 mm. 2 x vrtací nástavce (49902301)	1	1	4932430835	4002395384976
--	---	---	------------	---------------

Lapač prachu SDS-Plus

Univerzální použití – Vhodné pro VŠECHNY značky a modely vrtacích kladiv SDS-Plus.
 Vhodný pro VŠECHNY vrtáky SDS-Plus s celkovou délkou až do 215 mm.
 Vhodný pro VŠECHNY standardní vysavače.
 Průhledná objímka zaručuje viditelnost a přesnost.
 Zachytává až 99 % vzdušného prachu.
 Možnost použití s vysavačem nebo bez vysavače.

Charakteristika produktu	Množství v balíku	Objednací množství	Obj. č.	EAN kód
Lapač prachu SDS-Plus	1	1	4932464916	4058546228613
Pouzdro lapače prachu SDS-Plus	1	1	4932464917	4058546228620



SDS-Max odsávání prachu ze sekání

Univerzální - lze použít se VŠEMI standardními rotačními kladivy SDS-Max
 Univerzální - na špičaté a ploché sekáče až do délky 400 mm a šířky hrotu 25 mm
 Tenký design pro dosah v úzkých prostorech.
 Adaptér pro hadicové spony pro snadné připojení k vysavačům MILWAUKEE®

Charakteristika produktu	Množství v balíku	Objednací množství	Obj. č.	EAN kód
SDS-Max Odsávání prachu ze sekání	1	1	4932471991	4058546298906



Odsávání prachu z bourání

Univerzální uchycení - Hodí se pro většinu bouracích kladiv 28 a 30 mm. Perfektně se hodí k 28mm kladivu MX FUEL™.
 Univerzální pro špičaté a ploché sekáče.
 Tenký design pro dosažení úzkých míst.
 Adaptér hadicové spony pro snadné připojení k vysavačům MILWAUKEE®

Charakteristika produktu	Množství v balíku	Objednací množství	Obj. č.	EAN kód
Odsávání prachu z bourání	1	1	4932471992	4058546298913



TCT SDS-Plus vrtací korunky

Vrtací korunky pro vrtací kladiva do 4 kg.
Všechna jádra TCT mají závit M16 x 2 a hodí se na stopky SDS-Plus a Hex 11.
Dále jsou nutné: stopka a pilotní vrták.
Vyrobeno v Německu.
Nevhodné pro železobeton.

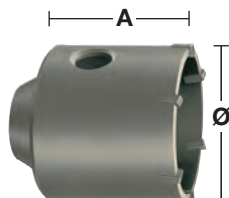
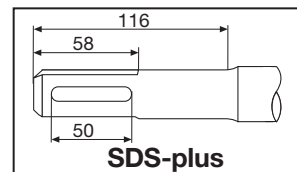

Ø (mm)	Celková délka (mm) A	Množství v balíku	Objednávací množství	Obj. č.	EAN kód
35	58	1	1	4932344478	4002395312559
50	58	1	1	4932344479	4002395312566
65	50	1	1	4932344480	4002395312573
68	50	1	1	4932399099	4002395357031
82	50	1	1	4932344481	4002395312580
90	50	1	1	4932344482	4002395312597

TCT SDS-plus vrtací korunky - sada

Tato sada obsahuje: Vrtací korunka TCT, stopka SDS-plus, dél. 105 mm, pilotní vrták TCT Ø8 x 120 mm klíč imbus.

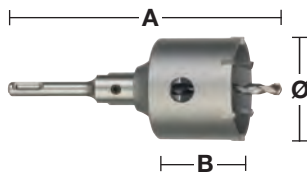

Ø (mm)	Celková délka (mm) A	Pracovní délka (mm) B	Množství v balíku	Objednávací množství	Obj. č.	EAN kód
65	182	50	4	1	4932399295	4002395359097
68	182	50	4	1	4932399296	4002395359103
82	182	50	4	1	4932399297	4002395359110

Stopky pro vrtací korunky TCT SDS-Plus

Stopky SDS-Plus a Hex jsou dodávány v balení s imbusovým klíčem a vyžadují dodatečný pilotní vrták.

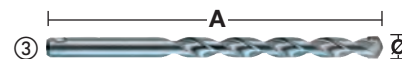
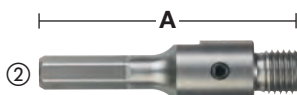
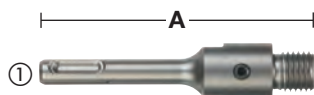

Charakteristika produktu	Uchycení	Ø (mm)	Celková délka (mm) A	Množství v balíku	Objednávací množství	Obj. č.	EAN kód
① Stopky SDS-plus	SDS-Plus		105	2	1	4932399966	4002395366255
① Stopky SDS-plus	SDS-Plus		370	2	1	4932399967	4002395366262
② Stopky hex	11 mm Hex		90	2	1	4932399968	4002395366279
③ Pilotní vrták TCT do zdva, betonu, cihel, atp.		8	120	1	1	4932399125	4002395357291



VRTÁNÍ NA MAXIMUM

SDS-MAX MX4™ VRTÁKY

MILWAUKEE® je průkopníkem ve vývoji příslušenství a technologie pro profesionální pracoviště. Naše neúnavná honba za inovacemi vyústila ve vrták nové generace MX4™ SDS-MAX, náš nejvýkonnější a nejdolnější vrták pro nejnáročnější úkoly.

Díky nespočetným hodinám na staveništích, MILWAUKEE® vytvořilo MX4™ SDS-MAX jako vrták navržený tak, aby nabízel nejvyšší výkon a nejdélejší životnost při vrtání do železobetonu. Díky exkluzivní technologii Target Tip od společnosti MILWAUKEE® je SDS-MAX větší než standardní vrtáky SDS-MAX, což poskytuje lepší přesnost a výkon v armování i v jiných těžkých aplikacích.

NOVĚ



TARGET TIP TECHNOLOGY



**OSTŘENÝ
ZKOSENÝ HROT**
VYLEPŠENÝ VÝKON V ARMOVÁNÍ

2x

ŽIVOTNOST V ARMOVÁNÍ*

*v porovnání s předchozí generací

4 VARIABILNÍ KÓNICKÉ DRÁŽKY*

PRO RYCHLEJŠÍ VRTÁNÍ

PRECIZNÍ NĚMECKÁ VÝROBA



NOVĚ



**TARGET TIP
TECHNOLOGY**



**PGM
HODNOCENÍ**

PRO PŘESNÉ VRTÁNÍ

*4 variabilní kónické drážky pro průměr až 16 mm, pro větší průměr mají 2 variabilní kónické drážky

4 břitě vrtáky SDS-Max

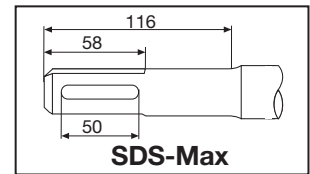
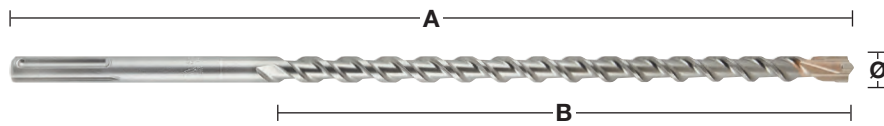

Ø (mm)	Celková délka (mm) A	Pracovní délka (mm) B	1 předvrtání krátkým vrtákem stejného průměru	Množství v balíku	Objednáací množství	Obj. č.	EAN kód
12	340	200		1	1	4932352750	4002395374083
12	540	400	✓	1	1	4932352751	4002395374090
12	690	550		1	1	4932430727	4002395383887
14	340	200		1	1	4932352752	4002395374106
14	540	400	✓	1	1	4932352753	4002395374113
15	340	200		1	1	4932352754	4002395374120
15	540	400	✓	1	1	4932352755	4002395374137
16	340	200		1	1	4932352756	4002395374144
16	540	400	✓	1	1	4932352757	4002395374151
16	940	800	✓	1	1	4932352758	4002395374168
16	1320	1180	✓	1	1	4932352759	4002395374175
18	340	200		1	1	4932352760	4002395374182
18	540	400	✓	1	1	4932352761	4002395374199
18	940	800	✓	1	1	4932352762	4002395374205
18	1320	1180	✓	1	1	4932352763	4002395374212
20	320	200		1	1	4932352764	4002395374229
20	520	400	✓	1	1	4932352765	4002395374236
20	920	800	✓	1	1	4932352766	4002395374243
20	1320	1200	✓	1	1	4932352767	4002395374250
22	320	200		1	1	4932352768	4002395374267
22	520	400	✓	1	1	4932352769	4002395374274
22	920	800	✓	1	1	4932352770	4002395374281
22	1320	1200	✓	1	1	4932352771	4002395374298
24	320	200		1	1	4932352772	4002395374304
24	520	400	✓	1	1	4932352773	4002395374311
25	320	200		1	1	4932352774	4002395374328
25	520	400	✓	1	1	4932352775	4002395374335
25	920	800	✓	1	1	4932352776	4002395374342
25	1320	1200	✓	1	1	4932352777	4002395374359
26	520	400		1	1	4932430728	4002395383894
28	370	250		1	1	4932352778	4002395374366
28	570	450	✓	1	1	4932352779	4002395374373
28	670	550	✓	1	1	4932352780	4002395374380
28	920	800	✓	1	1	4932352781	4002395374397
28	1320	1200	✓	1	1	4932352782	4002395374403
30	370	250		1	1	4932352783	4002395374410
30	570	450		1	1	4932352784	4002395374427
30	920	800		1	1	4932430729	4002395383900
32	370	250		1	1	4932352785	4002395374434
32	570	450		1	1	4932352786	4002395374441
32	920	800	✓	1	1	4932352787	4002395374458
32	1320	1200	✓	1	1	4932352788	4002395374465
35	370	250		1	1	4932352789	4002395374472
35	570	450		1	1	4932352790	4002395374489
35	920	800	✓	1	1	4932352791	4002395374496
38	370	250		1	1	4932352792	4002395374502
38	570	450		1	1	4932352793	4002395374519
40	370	250		1	1	4932352794	4002395374526
40	570	450	✓	1	1	4932352795	4002395374533
40	920	800	✓	1	1	4932352796	4002395374540
40	1320	1200	✓	1	1	4932352797	4002395374557
45	570	450		1	1	4932352798	4002395374564
45	920	800		1	1	4932430730	4002395383917
50	570	450		1	1	4932430731	4002395383924
52	570	450		1	1	4932352799	4002395374571
Sada vrtáků SDS-Max 5 ks. Ø 16 / 18 x 540 mm, Ø 20 / 22 / 25 x 520 mm.				5	1	4932352800	4002395374588

✓ Předvrtání krátkým vrtákem stejného průměru.

Další rozměry na vyžádání

SDS-Max TCT - tunelové vrtáky - jednoduché

Pevný ocelový vrták z jednoho kusu.
 Prodloužená životnost.
 Vhodné pro všechna vrtací kladiva.
 Vyrobeno v Německu.
 Nejsou vhodné pro železobeton.

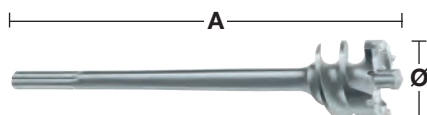
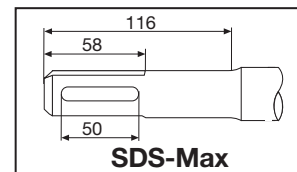

Ø (mm)	Celková délka (mm) A	Množství v balíku	Objednávací množství	Obj. č.	EAN kód
45	550	1	1	4932373892	4002395353217
45	990	1	1	4932399366	4002395359837
55	550	1	1	4932373893	4002395353224
55	990	1	1	4932399368	4002395359851
65	550	1	1	4932373894	4002395353231
65	990	1	1	4932399370	4002395359875
80	550	1	1	4932373895	4002395353248
80	990	1	1	4932399372	4002395359899

Jádrové korunky SDS-Max TCT - jednoduché

Jednodílné vrtáky z tvrdé oceli.
 Prodloužená životnost.
 Dodáváno s pilotním vrtákem a vyrážecím klínem.
 Vyrobeno v Německu.
 Nejsou vhodné pro železobeton.
 Vyrobeno v Německu.

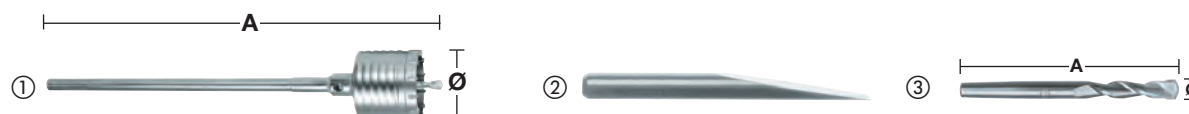

Charakteristika produktu	Ø (mm)	Celková délka (mm) A	Množství v balíku	Objednávací množství	Obj. č.	EAN kód
①	50	290	1	1	4932399373	4002395359905
	50	550	1	1	4932373884	4002395353132
	68	290	1	1	4932399374	4002395359912
	68	550	1	1	4932373885	4002395353149
	80	290	1	1	4932399375	4002395359929
	80	550	1	1	4932373886	4002395353156
	100	550	1	1	4932373888	4002395353170
	125	550	1	1	4932373889	4002395353187
150	550	1	1	4932373890	4002395353194	
② Vyhazovací nástroj.			1	1	4932399021	4002395356065
③ Pilotní vrták	11	120	1	1	4932245967	4002395307111

Jádrové korunky SDS-Max TCT - dvoudílné

Nejsou vhodné pro vrtací kladiva > 10 kg.
Vyrobeno v Německu.
Nejsou vhodné pro železobeton.
TCT korunky

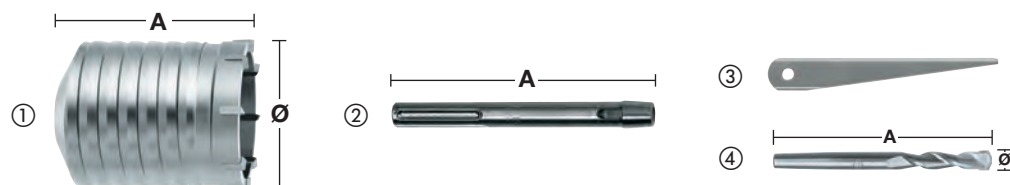

Charakteristika produktu	Ø (mm)	Celková délka (mm) A	Množství v balíku	Objednávací množství	Obj. č.	EAN kód
①	40	100	1	1	4932245992	4002395307180
	50	100	1	1	4932430732	4002395383931
	60	100	1	1	4932430733	4002395383948
	65	100	1	1	4932245994	4002395307203
	68	100	1	1	4932430734	4002395383955
	80	100	1	1	4932245995	4002395307210
	90	100	1	1	4932430735	4002395383962
	100	100	1	1	4932367304	4002395336432
	125	100	1	1	4932367306	4002395336456
	150	100	1	1	4932367308	4002395336470
② Stopka SDS-Max	-	180	1	1	4932343667	4002395315932
	-	450	1	1	4932343670	4002395315949
③ Vyrážecí klín	-	-	1	1	4932604214	4002395311231
④ Pilotní vrták	11	120	1	1	4932245967	4002395307111

Adaptér



Charakteristika produktu	Upínání nářadí	Upínání vrtáků	Množství v balíku	Objednávací množství	Obj. č.	EAN kód
Adaptér SDS-Max na SDS-Plus	SDS-Max	SDS-Plus	1	1	4932359490	4002395325795

SDS-Max vario prodlužovací systém

Systém flexibilních nástrojů: lze jej prodloužit na různé délky v kombinaci s jádrovými nebo tunelovými vrtáky. Doporučujeme maximálně 3 nástavce.

Efektivnost nákladů: vrtáky různých rozměrů lze vyměňovat snadno a rychle pomocí systému čepu se závitem.

Vhodné pro rotační kladiva do 8 kg.

Vario tunelový vrták (dodáván se závitem)

Charakteristika produktu	Ø (mm)	Celková délka (mm) A	Množství v balíku	Objednací množství	Obj. č.	EAN kód
① SDS-Max unašeč s vnitřním závitem.	-	195	1	1	4932430736	4002395383979
② Nástavec Vario (včetně čepu se závitem)	25	280	1	1	4932430737	4002395383986
③ Vario čep se závitem	-	-	1	1	4932430738	4002395383993
④ Čep se závitem Vario s kuželovým zakončením 1:8 pro jádrové vrtáky TCT.	-	-	1	1	4932430748	4002395384099
⑤ TCT korunky	40	100	1	1	4932245992	4002395307180
	50	100	1	1	4932430732	4002395383931
	60	100	1	1	4932430733	4002395383948
	65	100	1	1	4932245994	4002395307203
	68	100	1	1	4932430734	4002395383955
	80	100	1	1	4932245995	4002395307210
	90	100	1	1	4932430735	4002395383962
	100	100	1	1	4932367304	4002395336432
	125	100	1	1	4932367306	4002395336456
	150	100	1	1	4932367308	4002395336470
⑥ Vyrážecí klín	-	-	1	1	4932604214	4002395311231
⑦ Pilotní vrták	11	120	1	1	4932245967	4002395307111
⑧ Vario tunelové vrtáky (dodávány se závitem)	30	150	1	1	4932430739	4002395384006
	35	150	1	1	4932430740	4002395384013
	40	150	1	1	4932430743	4002395384044
	45	150	1	1	4932430744	4002395384051
	55	150	1	1	4932430745	4002395384068
	60	150	1	1	4932430741	4002395384020
	68	150	1	1	4932430746	4002395384075
	80	150	1	1	4932430747	4002395384082
	90	150	1	1	4932430742	4002395384037

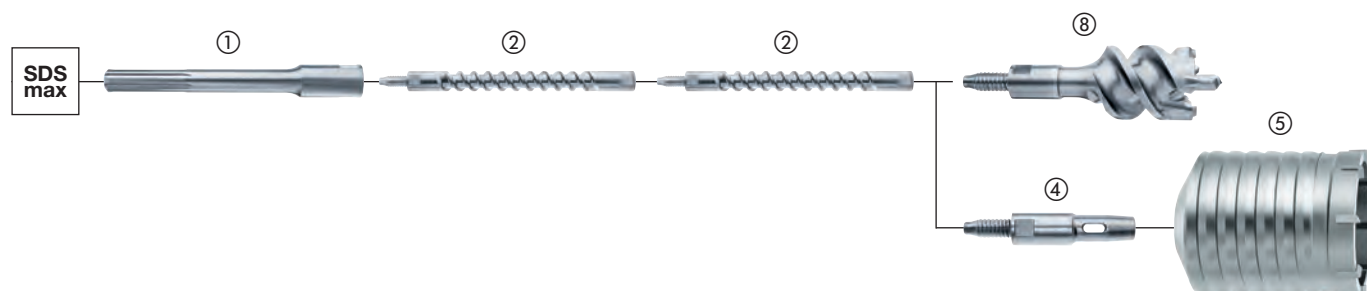
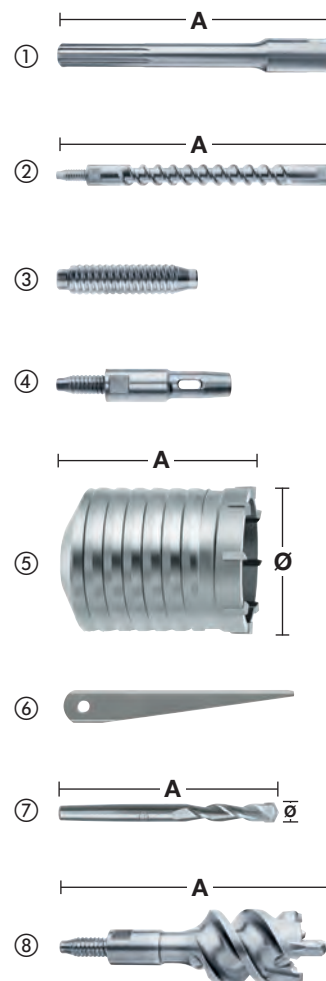

System Drill Connect

Inovační a patentovaný systém Drill Connect (spojení vrtáků) je konečné řešení pro ty, kteří požadují maximální přizpůsobivost s náradím velkopřůměrového vrtání.

Přizpůsobivý:

Drill connect působí jako spojení mezi strojem a vrtacími nástroji. Na jedné straně je systém úplně kompatibilní ke všem uchycením SDS-Max vrtacích nástrojů, jako například vrtáků, tunelových a jádrových vrtáků. Na protilehlé straně mezi kladivem a připojením Drill Connect lze namontovat nástavec s požadovanou délkou.

Efektivnost nákladů:

Profesionální uživatelé vždy vyžadují obojí, dlouhou i krátkou délku vrtáků a v závislosti na použití někdy dokonce stejný průměr. Ale nyní lze redukovat celkový počet vrtacích nástrojů za pomoci Drill Connect systému, který umožňuje výměnu průměru a délky vrtacích nástrojů v jediném jednoduchém kroku. Proto mohou uživatelé využít výhody koupě levnějších krátkých délek vrtáků a prodlužovat délku levnějšími nástavci, plus přizpůsobivost Drill Connectu snižuje celkové množství vrtáků, které musí nosit ve svém kufru s náradím.

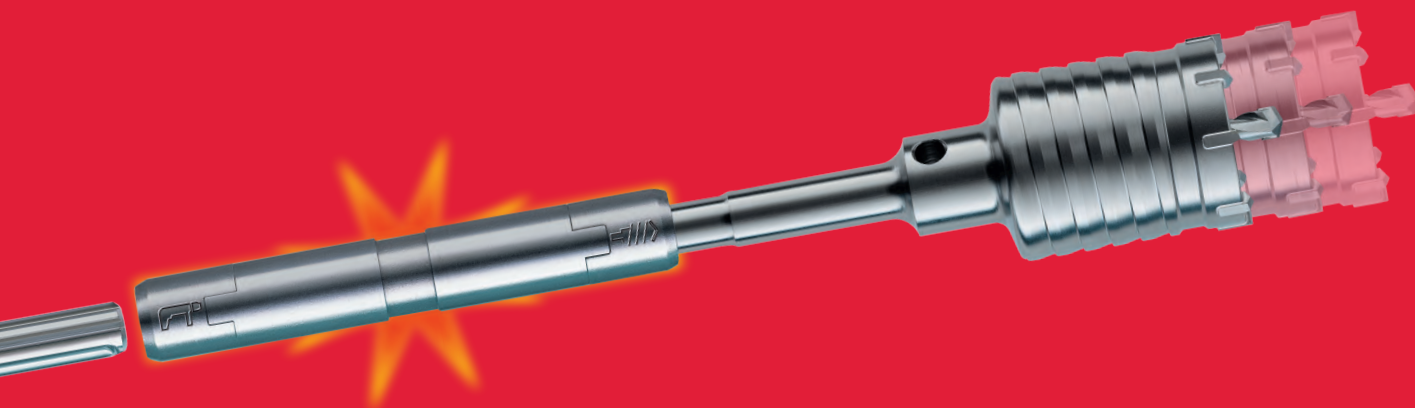

100% energie:

Připojení Drill Connect poskytuje rychlé a bezpečné spojení mezi vrtacím nástrojem a nástavcem a proto zajišťuje, aby 100% energie bylo zcela přeneseno ke špičce vrtáku.



Nižší hmotnost:

Kombinace krátkých vrtáků a 18 mm průměru prodloužení, snižuje celkovou hmotnost až o 15%.

- Doporučujeme, aby Drill Connect byl čistěn od betonového prachu a promazáván tukem v pravidelných intervalech (objednací číslo tuku: 4932352273).
- Drill Connect je vhodný jen pro vrtací nástroje nad průměrem 32 mm a omezený pro použití s vrtacími kladivy až do 8 kg hmotnosti.

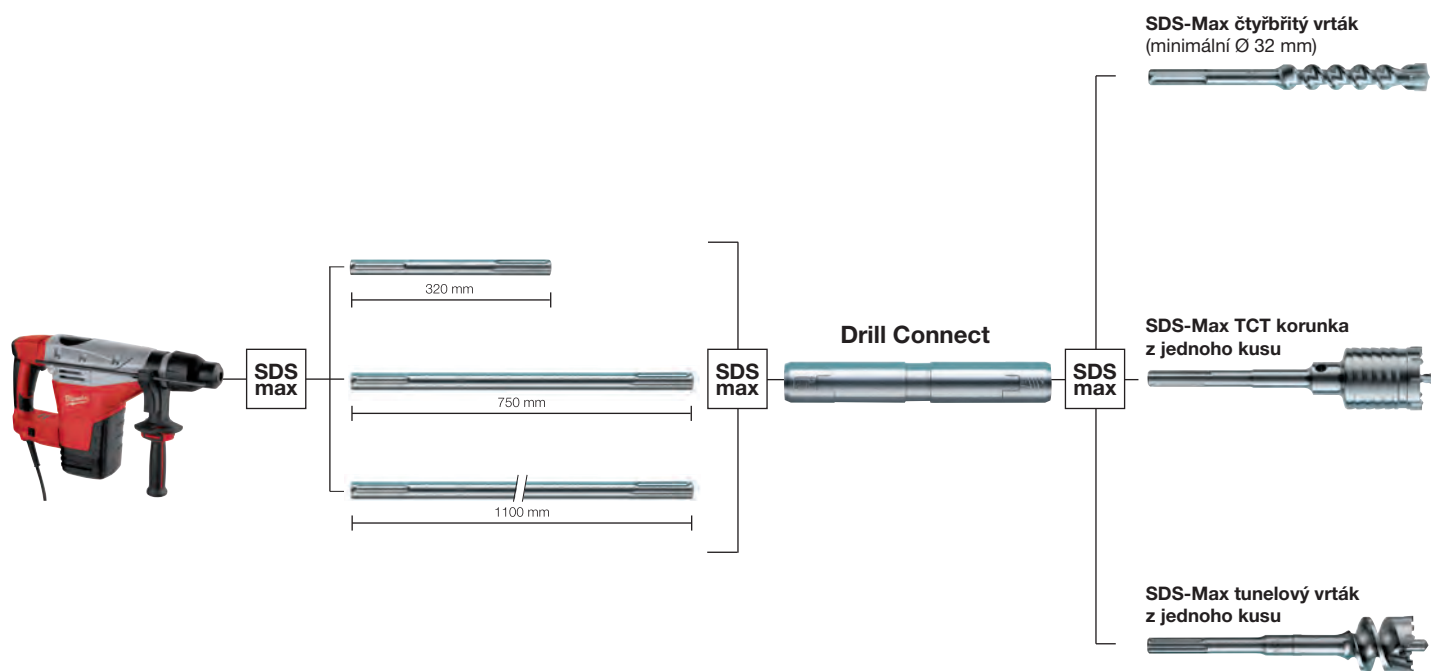

System Drill Connect

Vhodné pro použití s vrtacími nástroji s Ø 32 mm a více.
Pro použití s vrtacími kladivy až do 8 kg hmotnosti.

Charakteristika produktu	Upínání nářadí	Uchycení nástroje	Celková délka (mm) A	Množství v balíku	Objednávací množství	Obj. č.	EAN kód
Systém Drill Connect	SDS-Max	SDS-Max	190	1	1	4932399128	4002395357321

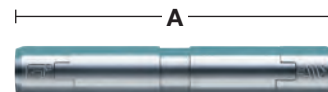

Prodloužení

Charakteristika produktu	Upínání nářadí	Uchycení nástroje	Délka (mm) A	Množství v balíku	Objednávací množství	Obj. č.	EAN kód
Prodloužení SDS-Max	SDS-Max	SDS-Max	320	1	1	4932399242	4002395358533
Prodloužení SDS-Max	SDS-Max	SDS-Max	750	1	1	4932399129	4002395357338
Prodloužení SDS-Max	SDS-Max	SDS-Max	1100	1	1	4932399243	4002395358540

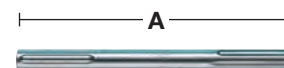

Mazací tuk

Tento mazací tuk byl vyvinut speciálně pro mazání a konzervování jak nářadí, tak i příslušenství a prodlužuje jejich životnost.
Nanášejte v tenké vrstvě přímo na upínací stopky vrtáků, sekáčů nebo vrtacích korunek atd.
Obsahuje 50 gramů.

Charakteristika produktu	Množství v balíku	Objednávací množství	Obj. č.	EAN kód
Mazací tuk	1	1	4932352273	4002395369324
Display se sadou 15 jednotlivých tub maziva 4932352273.	15	1	4932352274	4002395369331





Nothing but **HEAVY DUTY.**[™]

SLEDGE[™] SEKÁČE

2X

DELŠÍ ŽIVOTNOST
VS. STANDARDNÍ SEKÁČE

Naše sekáče SLEDGE[™] zůstanou déle ostré. Zesílené hrany poskytují maximální odolnost a snížené opotřebení po celou dobu životnosti sekáče. Sekáče jsou zkonstruované tak, aby udržovaly ostřejší hrany pro zvýšení produktivity s optimalizovanou špičkou pro rychlé odstraňování betonu, rzi, žlabů a asfaltu.

Není nutné žádné ostření ani opětovné kalení čímž dochází ke zkrácení prostožů. Vysoce kvalitní kovaná ocel pro maximální odolnost a delší životnost při bourání betonu ve srovnání s našimi standardními sekáči. K použití s vrtacími kladivy SDS-Plus a Max.



EXTRA DLOUHÁ
PRACOVNÍ OBLAST

PŘEBRUŠOVANÁ
ŠPIČKA

VYROBENO
V NĚMECKU

SAMOOSTŘÍCÍ ŠPIČKA
NEVYŽADUJE OSTŘENÍ, ZMENŠUJE RIZIKO ZASEKÁVÁNÍ
V MATERIÁLU

SDS-Plus SLEDGE™ samoostřící sekáče

Až dvakrát delší životnost ve srovnání se standardními sekáči.

Samoostřící geometrie hrotu.

Extra dlouhá pracovní délka pro zpracování většího množství materiálu.

Přebrušovaná špička zůstane ostřejší po delší dobu a zabrání zasekávání v materiálu.

Vyrobeno v Německu

Charakteristika produktu	Celková délka (mm)	Šířka plátka (mm)	Množství v balíku	Objednací množství	Obj. č.	EAN kód
① Sekáč SDS-Plus SLEDGE špičatý 250 mm	250	-	1	1	4932478262	4058546344399
			10	1	4932478272	4058546344498
② Sekáč SDS-Plus SLEDGE plochý 250x20 mm	250	20	1	1	4932478263	4058546344405
			10	1	4932478273	4058546344504
③ Sekáč SDS-Plus SLEDGE široký 250x40 mm	250	40	1	1	4932478264	4058546344412
④ Sekáč SDS-Plus SLEDGE na odstraňování obkladů 250x50 mm	250	50	1	1	4932478265	4058546344429



SDS-Max SLEDGE™ samoostřící sekáče

Až dvakrát delší životnost ve srovnání se standardními sekáči.

Samoostřící geometrie hrotu.

Extra dlouhá pracovní délka pro zpracování většího množství materiálu.

Přebrušovaná špička zůstane ostřejší po delší dobu a zabrání zasekávání v materiálu.

Vyrobeno v Německu

Charakteristika produktu	Celková délka (mm)	Šířka plátka (mm)	Množství v balíku	Objednací množství	Obj. č.	EAN kód
① Sekáč SDS-Max SLEDGE špičatý 400 mm	400	-	1	1	4932478266	4058546344436
			20	1	4932478274	4058546344511
② Sekáč SDS-Max SLEDGE plochý 400x25 mm	400	25	1	1	4932478267	4058546344443
			20	1	4932478275	4058546344528
③ Sekáč SDS-Max SLEDGE široký 380x50 mm	380	50	1	1	4932478268	4058546344450
④ Sekáč SDS-Max SLEDGE široký 300x50 mm	300	80	1	1	4932478269	4058546344467
⑤ Sekáč SDS-Max SLEDGE na odstraňování obkladů 380x50 mm	380	50	1	1	4932478270	4058546344474
⑥ Sekáč SDS-Max SLEDGE na odstraňování obkladů 300x50 mm	300	50	1	1	4932478271	4058546344481
⑦ SDS-Max nástroj na škrábání podlah	635	152	1	1	4932480474	4058546407599
SDS-Max sada nástrojů na škrábání podlah 10 ks			10	1	4932480475	4058546407605
1 x čepel 152x180x1,5 mm, 1 x upínací čepel, 4 x matice, 4 x šroub se zápusťnou hlavou						

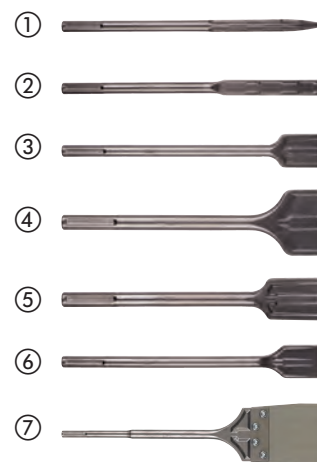

Sekáče SDS-Plus

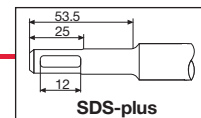

Charakteristika produktu	Celková délka (mm)	Šířka plátka (mm)	Množství v balíku	Objednací množství	Obj. č.	EAN kód
① SDS-Plus tenký špičatý sekáč.	180	-	1	1	4932451731	4002395276813
② SDS-Plus špičatý sekáč.	250	-	1	1	4932339625	4002395304813
③ SDS-Plus tenký plochý sekáč	180	14	1	1	4932451732	4002395276820
④ SDS-Plus plochý sekáč	250	20	1	1	4932339626	4002395304820
⑤ SDS-Plus široký sekáč	250	40	1	1	4932367146	4002395334377
⑥ SDS-Plus sada 3 ks sekáčů. (délka 250 mm)	250	-	3	1	4932430001	4002395376629
⑦ SDS-Plus sekáč na odstraňování obkladů	250	40	1	1	4932353424	4002395320202
	250	50	1	1	4932352343	4002395370023
⑧ SDS-plus dláto	250	22	1	1	4932339627	4002395304837
⑨ SDS-Plus sekáč na odstraňování omítek	165	75	1	1	4932352344	4002395370030
⑩ SDS-Plus nástroj na čištění podlah	250	100	1	1	4932352919	4002395375776
Náhradní list, tloušťka 1 mm se 3 šrouby / maticemi	-	-	1	1	4932352920	4002395375783
⑪ SDS-Plus sekáč na odstranění malty	125	32	1	1	4932472029	4058546324254
	200	32	1	1	4932472030	4058546324261
⑫ SDS-Plus křídlový sekáč	250	22	1	1	4932479900	4058546376949

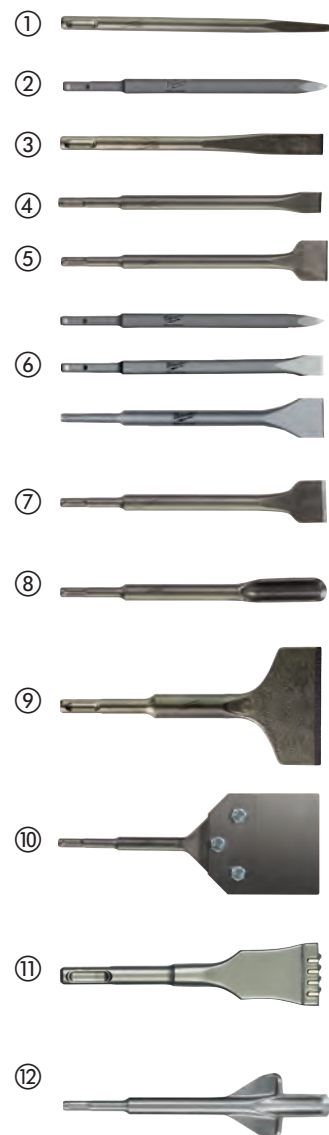

Sekáče SDS-Max

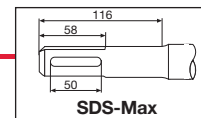

Charakteristika produktu	Celková délka (mm)	Šířka plátku (mm)	Množství v balíku	Objednávací množství	Obj. č.	EAN kód
① Špičatý sekáč SDS-Max	280	-	1	1	4932343734	4002395317509
	400	-	1	1	4932343735	4002395317516
	400	-	20	1	4932399302	4002395359165
	600	-	1	1	4932343736	4002395317523
② Plochý sekáč SDS-Max	280	25	1	1	4932343737	4002395317530
	400	25	1	1	4932343738	4002395317547
	400	25	20	1	4932399303	4002395359172
	600	25	1	1	4932343739	4002395317554
③ Široký sekáč SDS-Max	400	50	1	1	4932343743	4002395317592
	300	80	1	1	4932343744	4002395317608
	300	115	1	1	4932343745	4002395317615
④ Sekáč SDS-Max na odstraňování obkladů	300	80	1	1	4932399234	4002395358489
⑤ Sekací dláto na drážky SDS-Max	300	26	1	1	4932343740	4002395317561
⑥ SDS-Max hnací křídlový sekáč	380	35	1	1	4932343746	4002395317622
⑦ Rycí sekáč SDS-Max	400	110	1	1	4932343747	4002395317639
⑧ Nástroj na úpravu povrchu SDS-Max	240	50	1	1	4932352918	4002395375769
	220	Ø 13.3	1	1	4932451354	4002395159031
	220	Ø 16.6	1	1	4932451355	4002395159048
⑨ Zatloukač uzemňovacích tyčí SDS-Max	220	Ø 22.2	1	1	4932451356	4002395159055
	215	11	1	1	4932464298	4058546222437
⑩ Sekáč SDS-Max na demontáž zubů	215	14	1	1	4932464910	4058546228552
	280	38	1	1	4932472031	4058546324278



Univerzální kužely - dřívky



Charakteristika produktu	Celková délka (mm) A	Množství v balíku	Objednávací množství	Obj. č.	EAN kód
① Univerzální kuželový úchyt SDS-Max	300	1	1	4932343771	4002395317745

Sekáče s upínací stopkou K-Hex 21 mm

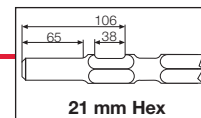

Charakteristika produktu	Celková délka (mm)	Šířka plátku (mm)	Množství v balíku	Objednávací množství	Obj. č.	EAN kód
	380	-	1	1	4932479212	4058546370060
① Špičatý sekáč s upínací stopkou K-Hex 21 mm	450	-	1	1	4932399252	4002395358649
	600	-	1	1	4932479213	4058546370077
	380	24	1	1	4932479214	4058546370084
② Plochý sekáč s upínací stopkou K-Hex 21 mm	450	25	1	1	4932399257	4002395358694
	600	24	1	1	4932479215	4058546370091
	300	50	1	1	4932479216	4058546370107
③ Široký plochý sekáč s upínací stopkou K-Hex 21 mm	300	75	1	1	4932479217	4058546370114
	450	100	1	1	4932479218	4058546370121
④ Rycí sekáč s upínací stopkou K-Hex 21 mm	300	-	1	1	4932479219	4058546370138
⑤ 21 mm Hex nástrojový držák	120	120	1	1	4932479220	4058546370145
⑥ 21 mm Hex pěchovací deska						





Sekáče se šestihrannou upínací stopkou 28 mm

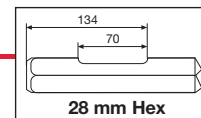

Charakteristika produktu	Celková délka (mm)	Šířka plátku (mm)	Množství v balíku	Objednávací množství	Obj. č.	EAN kód
① Špičatý sekáč s upínacím šestihranem 28 mm	400	-	1	1	4932459774	4058546029463
② 28 mm Hex 400 x 35 mm plochý sekáč	400	35	1	1	4932459775	4058546029470
③ Široký plochý sekáč s upínacím šestihranem 28 mm	400	80	1	1	4932459776	4058546029487
④ Šestihranný rýčový sekáč 28 mm	400	125	1	1	4932479221	4058546370152
⑤ 28mm šestihranná řezačka asfaltu	440	115	1	1	4932479222	4058546370169
⑥ 28 mm Hex nástrojový držák	390	-	1	1	4932479223	4058546370176
⑦ 28 mm Hex péchovací deska	200	200	1	1	4932479224	4058546370183

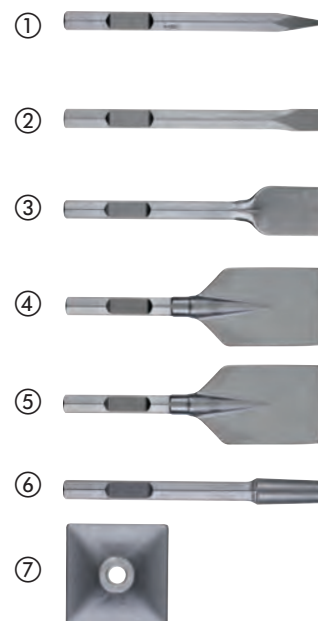



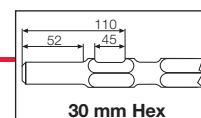

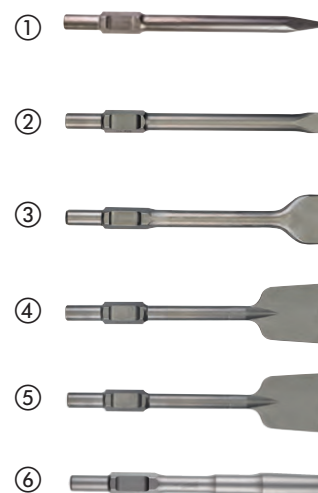

Sekáče se šestihrannou upínací stopkou 30 mm



Charakteristika produktu	Celková délka (mm)	Šířka plátku (mm)	Množství v balíku	Objednávací množství	Obj. č.	EAN kód
① Špičatý sekáč s upínacím šestihranem 30 mm	400	-	1	1	4932464162	4058546221072
② Plochý sekáč s upínacím šestihranem 30 mm	400	32	1	1	4932464163	4058546221089
③ Šestihranný plochý široký sekáč 30 mm	400	75	1	1	4932479225	4058546370190
④ Rýčový sekáč s upínáním Hex 30 mm	400	125	1	1	4932479244	4058546370381
⑤ Sekáč na asfalt s upínáním Hex 30 mm	400	115	1	1	4932479245	4058546370398
⑥ Nástrojový držák s upínáním Hex 30 mm	360	-	1	1	4932479226	4058546370206

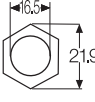
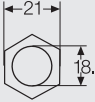

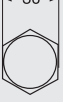
Název			Vhodné pro
① SDS-plus	Vrták		AEG, MILWAUKEE®, Bosch, Dewalt, Hilti, Hitachi, Kango, Makita, Ryobi
① SDS-plus	Sekáč		AEG, MILWAUKEE®, Bosch, Dewalt, Hilti, Hitachi, Kango, Makita, Ryobi
② SDS-Max	Vrták		AEG, MILWAUKEE®, Bosch, Dewalt, Hilti, Hitachi, Kango, Makita, Ryobi
② SDS-Max	Sekáč		AEG, MILWAUKEE®, Bosch, Dewalt, Hilti, Hitachi, Kango, Makita, Ryobi
③ 21 mm Hexagon	Vrták		Hitachi, Kango, Makita, MILWAUKEE®
④ 21 mm Hexagon	Sekáč		Hitachi, Kango, Makita, MILWAUKEE®
⑤ 28 mm Hexagon	Sekáč		AEG, MILWAUKEE®
⑥ 30 mm Hexagon	Sekáč		Atlas Copco, Kango, MILWAUKEE®

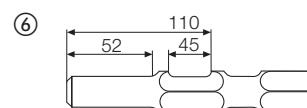
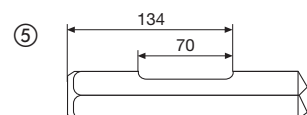
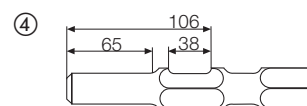
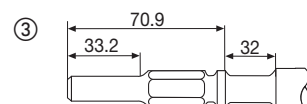
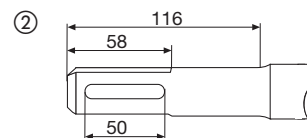
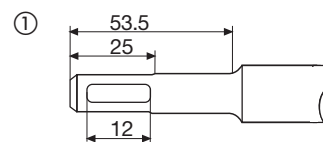

DVOUBŘITÝ KARBIDOVÝ HROT



- Umožňuje vrtání do betonu, cihel, střešních tašek, škvárových tvárnic a tenkého kovu, keramiky, dlaždic, dřeva, PVC, hliníku, sádkkartonu, škvárových tvárnic, malty, překližky
- Díky všestrannosti velmi oblíbené vrtáky u instalatérů

BÍLÁ ŠROBOVICE



- Pro snadnou identifikaci vrtáku v kufru s náradím
- První na trhu s bílou šroubovicí

ŠESTIHRANNÁ STOPKA



- Pro použití s rázovým utahovákem a všemi typy vrtaček, jako jsou šroubováky/ vrtačky a přikleповé vrtačky
- Zajišťuje bezpečné upínání ve standardních 3čelístových sklíčidlech



VRTÁKY MULTI MATERIAL

Naše vrtáky pro více materiálů jsou nejuniverzálnějšími vrtáky, které jsou navrženy pro materiály, jako jsou cihly, bloky, beton, ocel, hliník, keramické dlaždice, dřevo, PVC a sádkkarton. Agresivní vícebrusný karbidový hrot poskytuje až 10x delší životnost ve skládaných materiálech a až o 85 % vyšší rychlost vrtání do kovu. Tyto univerzální vrtáky jsou kompatibilní s 1/4" šestihrannou stopkou



Univerzální vrtáky

Určeno pro rázy: Určeno pro použití s rázovými utahováký a všemi typy nářadí, která jsou opatřena sklícidlem se 3 čelistmi, jako jsou vrtačky/šroubováky a přikleповé vrtačky.

Šestihhranná upínací stopka až do celkové délky 260 mm, upínací stopka se 3 ploškami u vrtáků s celkovou délkou 400 mm. Vrtáky s hroty osazenými zrný karbidu wolframu (TCT) umožňují vrtání do betonu, cihel, střešních tašek, pórobetonových bloků, plechů, hliníku, měkkých a středně tvrdých keramických obkladů, všech typů dřeva a PVC. Bílý žlábek umožňuje snadnou identifikaci vrtáku uživatelem v kufru na nářadí.

Ø (mm)	Celková délka (mm)	Pracovní délka (mm)	Množství v balíku	Objednací množství	Obj. č.	EAN kód
3	90	45	1	1	4932471091	4058546287191
4	90	45	1	1	4932471092	4058546287207
5	100	50	1	1	4932471093	4058546287214
5.5	100	50	1	1	4932471094	4058546287221
5.5	150	90	1	1	4932471095	4058546287238
6	100	50	1	1	4932471096	4058546287245
6	150	90	1	1	4932471097	4058546287252
6	200	140	1	1	4932471098	4058546287269
6	400	340	1	1	4932471099	4058546287276
6.5	150	100	1	1	4932471100	4058546287283
6.5	200	140	1	1	4932471101	4058546287290
6.5	400	340	1	1	4932471102	4058546287306
7	100	50	1	1	4932471103	4058546287313
8	120	60	1	1	4932471104	4058546287320
8	260	200	1	1	4932471105	4058546287337
8	400	340	1	1	4932471106	4058546287344
10	120	60	1	1	4932471107	4058546287351
10	260	200	1	1	4932471108	4058546287368
10	400	340	1	1	4932471109	4058546287375
12	150	90	1	1	4932471110	4058546287382
12	260	260	1	1	4932471111	4058546287399
Sada univerzálních vrtáků (8 kusů)						
①	Ø 4 × 90 mm, Ø 5 / 5,5 / 6 × 100 mm, Ø 8 / 10 × 120 mm, Ø 12 × 150 mm		8	6	4932471112	4058546287405
Sada univerzálních vrtáků (8 kusů)						
	Ø 4 × 90 mm, Ø 5 / 5,5 / 5,5 × 100 mm, Ø 6 / 7 × 100 mm, Ø 8 / 10 × 120 mm		8	6	4932471113	4058546287412



Vrtáky do betonu Premium - upínací stopka s 3 ploškami

Vrtáky s hroty osazenými zrny karbidu wolframu (TCT) umožňují vrtání do betonu, pórobetonových bloků, zdiva, břidlice a žuly.

Od Ø 5 mm jsou tyto vrtáky pro přiklepové vrtání dodávány s upínací stopkou s 3 ploškami, aby bylo zabráněno prokluzování vrtáku ve sklíčidle.

U Ø 3 a 4 mm jsou tyto vrtáky pro přiklepové vrtání dodávány s kulatou upínací stopkou.

Červený žlábek umožňuje snadnou identifikaci vrtáku uživatelem v kufru na nářadí.

Mohou být použity v režimu pro přiklepové i běžné vrtání.

Ø (mm)	Celková délka (mm)	Pracovní délka (mm)	Množství v balíku	Objednávací množství	Obj. č.	EAN kód
3	90	45	1	1	4932471167	4058546287955
4	90	45	1	1	4932471169	4058546287979
5	100	50	1	1	4932471171	4058546287993
5.5	100	50	1	1	4932471173	4058546288013
6	100	50	1	1	4932471175	4058546288037
6	150	90	1	1	4932471176	4058546288044
6.5	100	50	1	1	4932471178	4058546288068
6.5	150	90	1	1	4932471179	4058546288075
7	100	50	1	1	4932471180	4058546288082
7	150	90	1	1	4932471181	4058546288099
8	100	50	1	1	4932471182	4058546288105
8	150	90	1	1	4932471183	4058546288112
10	150	90	1	1	4932471186	4058546288143
10	260	200	1	1	4932471187	4058546288150
12	150	90	1	1	4932471188	4058546288167
12	260	200	1	1	4932471189	4058546288174
14	150	90	1	1	4932471190	4058546288181
14	260	200	1	1	4932471191	4058546288198
Sada vrtáků do betonu Premium (8 kusů)						
①	Ø 4 × 90 mm, Ø 5 / 5,5 / 5,5 / 6 / 7 × 100 mm, Ø 8 / 10 × 150 mm		8	6	4932471193	4058546288211
Sada vrtáků do betonu Premium (8 kusů)						
	Ø 4 × 90 mm, Ø 5 / 5 / 6 / 6 × 100 mm, Ø 8 / 10 / 12 × 150 mm		8	6	4932471192	4058546288204

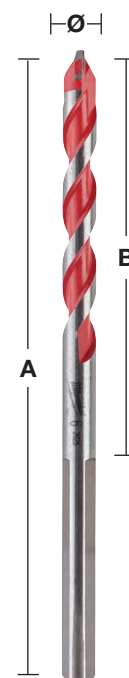

Vrtáky na sklo a keramiku

Vhodné pro sklo, dlaždice, zrcadla, keramiku.

Vyrobeno v Německu.

Zesílená karbidová hlava zaručuje větší odolnost.

Červeně lakovaný hrot.

Od Ø 5 mm jsou tyto vrtáky do skla a obkladů dodávány s upínací stopkou s více ploškami, aby bylo zabráněno prokluzování vrtáku ve sklíčidle.

Ø (mm)	Množství v balíku	Objednávací množství	Obj. č.	EAN kód	
3	1	1	4932471955	4058546298548	
4	1	1	4932471956	4058546298555	
5	1	1	4932471957	4058546298562	
5.5	1	1	4932471855	4058546297541	
6	1	1	4932471958	4058546298579	
6.5	1	1	4932471856	4058546297558	
7	1	1	4932471857	4058546297565	
8	1	1	4932471959	4058546298586	
10	1	1	4932471960	4058546298593	
12	1	1	4932471961	4058546298609	
14	1	1	4932471858	4058546297572	
16	1	1	4932471859	4058546297589	
Sada vrtáků do skla a dlaždic (5ks)					
	Ø 4 / 5 / 2 × 6 / 8	5	12	4932479948	4058546377427



Vrtáky do betonu s válcovou stopkou

Diamantem broušená karbidová špička se dvěma řeznými hranami.

Pro vrtání do cihel, dlaždic, keramiky, betonu, omítky, břidlice a pórobetonových bloků.

Od Ø 13 mm jsou vrtáky dodávány s víceplochou stopkou, aby se zabránilo sklouznutí vrtáků ve sklíčidle.

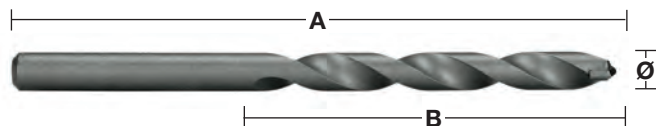

Ø (mm)	Celková délka (mm)	Pracovní délka (mm)	Množství v balíku	Objednací množství	Obj. č.	EAN kód
3	60	30	1	1	4932480123	4058546404086
3.5	60	30	1	1	4932480124	4058546404093
4	70	35	1	1	4932480125	4058546404109
5	85	45	1	1	4932480126	4058546404116
5	150	90	1	1	4932480127	4058546404123
5.5	100	60	1	1	4932480128	4058546404130
5.5	150	90	1	1	4932480129	4058546404147
6	100	60	1	1	4932480130	4058546404154
6	150	90	1	1	4932480131	4058546404161
6	200	140	1	1	4932480132	4058546404178
6.5	100	60	1	1	4932480133	4058546404185
6.5	150	90	1	1	4932480134	4058546404192
7	100	55	1	1	4932480135	4058546404208
7	150	90	1	1	4932480136	4058546404215
8	110	60	1	1	4932480137	4058546404222
8	150	90	1	1	4932480138	4058546404239
8	200	140	1	1	4932480139	4058546404246
9	110	60	1	1	4932480140	4058546404253
10	110	60	1	1	4932480141	4058546404260
10	150	90	1	1	4932480142	4058546404277
10	200	140	1	1	4932480143	4058546404284
10	400	315	1	1	4932480144	4058546404291
11	150	90	1	1	4932480145	4058546404307
12	150	90	1	1	4932480146	4058546404314
12	200	140	1	1	4932480147	4058546404321
12	400	315	1	1	4932480148	4058546404338
13	150	85	1	1	4932480149	4058546404345
14	150	85	1	1	4932480150	4058546404352
14	200	135	1	1	4932480151	4058546404369
14	400	315	1	1	4932480152	4058546404376
16	150	85	1	1	4932480153	4058546404383
16	400	315	1	1	4932480154	4058546404390
18	160	95	1	1	4932480155	4058546404406
20	160	95	1	1	4932480156	4058546404413
①	Vrtákz do betonu sada 5 ks					
	Ø 4 / 5 / 6 / 8 / 10 mm		5	1	4932480157	4058546404420
②	Vrtákz do betonu sada 8 ks					
	Ø 3 / 4 / 5 / 6 / 7 / 8 / 9 / 10 mm		8	1	4932480158	4058546404437

①



②





Speciální hadovitý vrták do dřeva

Pro použití se všemi síťovými i akumulátorovými vrtačkami a rázovými utahováký.

Vrtání rázovými utahováký umožňuje vrtat otvory s menším úsilím, jednou rukou, na žebříku a nad hlavou s menším nebezpečím zranění způsobeným zablokováním nástroje.

Proces speciálního zónového zakalení zaručuje tvrdost stopky, odolnost hrotu a elasticitu korpusu.

Nová geometrie hlavy MILWAUKEE® Through-Center s hlavní řeznou hranou je vycentrována v ose se středem tažného šroubu. Úhel záběru 20° hlavní řezné hrany zaručuje rychlý odvod třísky.

Leštěný a práškovou technologií pokrytí povrch spirály vytváří nepřívratný povrch, který zvyšuje rychlost vynášení třísek, spirála se neucpává a zvyšuje se samořezná schopnost.

Stopy po frézování jsou vyhlazeny poslední operací a vytvoří se naprosto hladký povrch.

Lewis spirála má větší a širší vybrání pro optimální odvádění třísek.

Precizně broušené břity vrtají hladké, čisté otvory.

Břity lze brousit.

Se sklíčidlem 7/16". Pro použití rázových utahováký se čtyřhranem 1/2" je nutný adaptér 48660061.

Pro vrtání do měkkého a tvrdého dřeva, mokrého a obráběného dřeva, překližky, dřevotřísky, kombinovaných materiálů, laminovaných lišt, panelů, exotických dřev, např. bongossi, iroko, teak, buk, dub atp.

Pro vrtání do měkkého a tvrdého dřeva, mokrého a obráběného dřeva, překližky, dřevotřísky, kombinovaných materiálů, laminovaných lišt, panelů, exotických dřev, např. bongossi, iroko, teak, buk, dub atp.



Hadovité vrtáky do dřeva - krátké

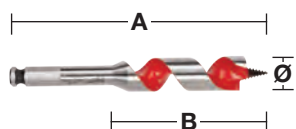

Řada koncipovaná v menších délkách pro vrtání v těsných a velmi obtížně přístupných místech.

Ø (mm)	Celková délka (mm) A	Pracovní délka (mm) B	Upnutí	Množství v balíku	Objednací množství	Obj. č.	EAN kód
18	153	100	7/16" Hex	1	1	48130683	045242091379
20	153	100	7/16" Hex	1	1	48130813	045242091522
22	153	100	7/16" Hex	1	1	48130873	045242091638
25	153	100	7/16" Hex	1	1	48131003	045242091782
28	153	100	7/16" Hex	1	1	48131123	045242091935
32	153	100	7/16" Hex	1	1	48131253	045242092031

Hadovité vrtáky do dřeva - dlouhé

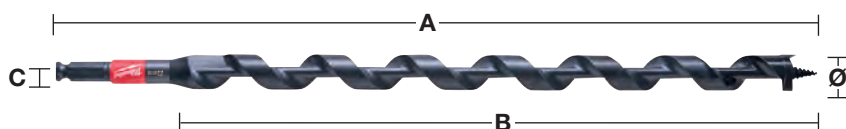

Ø (mm)	Celková délka (mm) A	Pracovní délka (mm) B	Upnutí	Množství v balíku	Objednací množství	Obj. č.	EAN kód
14	460	395	7/16" Hex	1	1	48136754	045242518999
16	460	395	7/16" Hex	1	1	48136756	045242519002
18	460	395	7/16" Hex	1	1	48136758	045242500994
19	460	395	7/16" Hex	1	1	48136759	045242519019
20	460	395	7/16" Hex	1	1	48136760	045242501007
22	460	395	7/16" Hex	1	1	48136762	045242519033
26	460	395	7/16" Hex	1	1	48136766	045242501014
29	460	395	7/16" Hex	1	1	48136769	045242519057
Sada spirálových vrtáků 4 ks v pouzdru Ø 14 / 16 / 18 / 20 x 470 mm				4	1	48136780	045242005383

Systemové příslušenství

Charakteristika produktu	Množství v balíku	Objednací množství	Obj. č.	EAN kód
Adaptér: z 1/2" čtvercového na 7/16" a šestihran. 11 mm. Pro 7/16" samořezné a přiklepové spirálové vrtáky.	1	1	48660061	045242155118



Rychlost vrtání do dřeva

Dole uvedená tabulka poskytuje informace o doporučených otáčkách na dosažení nejefektivnější rychlosti vrtání. Tabulka slouží jen na informování uživatele, skutečně ideální otáčky závisí na uživateli a na vrtaném materiálu. To prodlužuje životnost nástroje.

Spirálové vrtáky

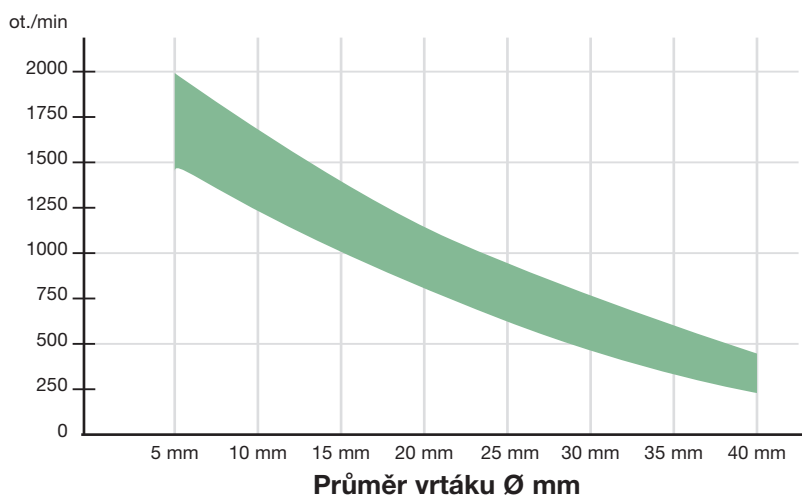

Rozsah optimálních otáček v ot./min



Forstnerovy vrtáky / Samořezné vrtáky

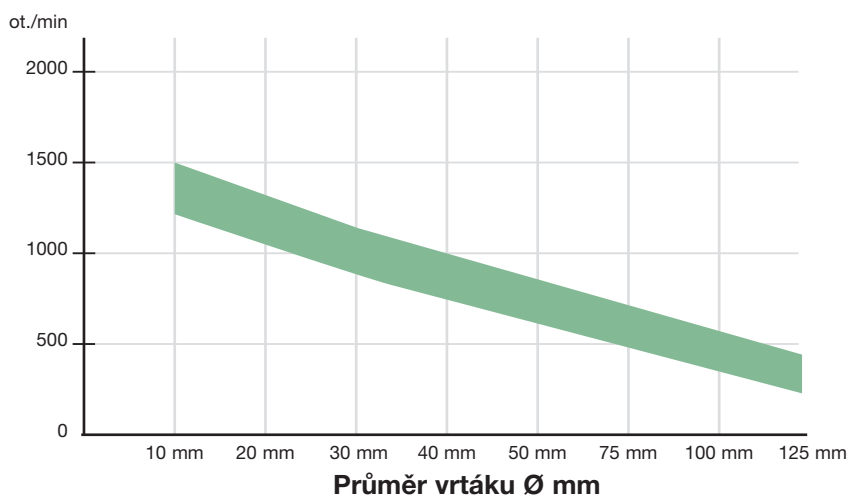

Rozsah optimálních otáček v ot./min



Spirálové vrtáky do dřeva

Pro náročné přesné vrtání do měkkého a tvrdého dřeva, dlouhých profilových nosníků, hranolů, podlahových desek, dřevotřísky a překližky. Lewisovo spirálové provedení pro rychlé odvádění třísky. Šestihránná stopka zajišťuje bezpečné upínání.

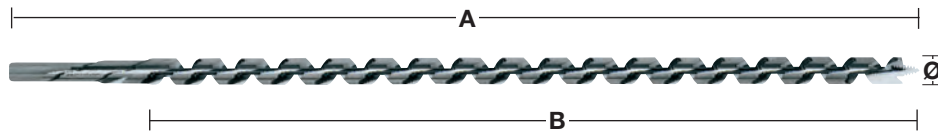

Ø (mm)	Celková délka (mm) A	Pracovní délka (mm) B	Upnutí	Množství v balíku	Objednávací množství	Obj. č.	EAN kód
6	230	155	6.5 mm Hex	1	1	4932430175	4002395378364
6	460	385	6.5 mm Hex	1	1	4932430176	4002395378371
8	230	155	6.5 mm Hex	1	1	4932363681	4002395331796
8	460	385	6.5 mm Hex	1	1	4932363688	4002395331710
10	230	155	8.5 mm Hex	1	1	4932363682	4002395331802
10	460	385	8.5 mm Hex	1	1	4932363689	4002395331727
10	600	530	8.5 mm Hex	1	1	4932363696	4002395331642
12	230	155	10 mm Hex	1	1	4932363683	4002395331819
12	460	385	10 mm Hex	1	1	4932363690	4002395331734
12	600	530	10 mm Hex	1	1	4932363697	4002395331659
14	230	155	11 mm Hex	1	1	4932363684	4002395331826
14	460	385	11 mm Hex	1	1	4932363691	4002395331741
14	600	530	11 mm Hex	1	1	4932363698	4002395331666
16	230	155	11 mm Hex	1	1	4932363685	4002395331833
16	460	385	11 mm Hex	1	1	4932363692	4002395331758
16	600	530	11 mm Hex	1	1	4932363699	4002395331673
18	230	155	11 mm Hex	1	1	4932363686	4002395331840
18	460	385	11 mm Hex	1	1	4932363693	4002395331765
18	600	530	11 mm Hex	1	1	4932363700	4002395331680
20	230	155	11 mm Hex	1	1	4932363687	4002395331857
20	460	385	11 mm Hex	1	1	4932363694	4002395331772
20	600	530	11 mm Hex	1	1	4932363701	4002395331697
22	230	155	11 mm Hex	1	1	4932373363	4002395347889
22	460	385	11 mm Hex	1	1	4932363695	4002395331789
22	600	530	11 mm Hex	1	1	4932363702	4002395331703
24	230	155	11 mm Hex	1	1	4932373364	4002395347896
24	460	385	11 mm Hex	1	1	4932373370	4002395348558
26	230	155	11 mm Hex	1	1	4932373365	4002395348503
26	460	385	11 mm Hex	1	1	4932373371	4002395348565
28	230	155	11 mm Hex	1	1	4932373366	4002395348510
28	460	385	11 mm Hex	1	1	4932373372	4002395348572
30	230	155	11 mm Hex	1	1	4932373367	4002395348527
30	460	385	11 mm Hex	1	1	4932373373	4002395348589
32	230	155	11 mm Hex	1	1	4932373368	4002395348534
32	460	385	11 mm Hex	1	1	4932373374	4002395348596
①	Spirálové vrtáky do dřeva 6 ks Ø 8 / 10 / 12 / 14 / 16 / 18 mm x 230 mm		Drevená schránka	6	1	4932373380	4002395349258

Forstnerovy vrtáky

Středící hrot pro přesné polohování vrtáku, obvodové břity zajišťují frézování bez otřepů. Hodí se pro vrtání do všech druhů přírodního měkkého i tvrdého dřeva. Vyrobeno podle DIN 74836 E. Vhodné pro náročné použití při práci se všemi druhy přírodním měkkých i tvrdých dřev.

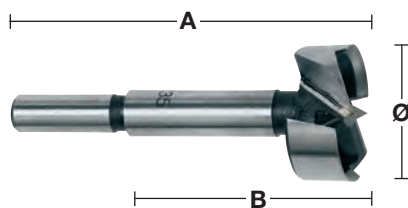

Ø (mm)	Celková délka (mm) A	Pracovní délka (mm) B	Upnutí	Množství v balíku	Objednávací množství	Obj. č.	EAN kód
10	90	50	9.5 mm válcová stopka	1	1	4932363703	4002395331468
12	90	50	9.5 mm válcová stopka	1	1	4932363704	4002395331475
14	90	50	9.5 mm válcová stopka	1	1	4932363705	4002395331482
15	90	50	9.5 mm válcová stopka	1	1	4932363883	4002395333738
16	90	50	9.5 mm válcová stopka	1	1	4932363706	4002395331499
18	90	50	9.5 mm válcová stopka	1	1	4932363707	4002395331505
20	90	50	9.5 mm válcová stopka	1	1	4932363708	4002395331512
25	90	50	9.5 mm válcová stopka	1	1	4932363711	4002395331543
26	90	50	9.5 mm válcová stopka	1	1	4932363712	4002395331550
30	90	50	9.5 mm válcová stopka	1	1	4932363714	4002395331574
32	90	50	9.5 mm válcová stopka	1	1	4932363715	4002395331581
35	90	50	9.5 mm válcová stopka	1	1	4932363717	4002395331604
40	90	50	9.5 mm válcová stopka	1	1	4932363720	4002395331635
50	90	50	9.5 mm válcová stopka	1	1	4932373923	4002395353538
Sada 5 ks Forstnerových vrtáků							
①	Ø 15 / 20 / 25 / 30 / 35 mm			5	1	4932373379	4002395349241

SWITCHBLADE™ Samořezné vrtáky

Rychlost: Agresivní design šnekového podavače umožňuje rychlejší průnik vrtáku do dřeva s minimálním úsilím a zvyšuje celkovou rychlost vrtání.

Výměnné SWITCHBLADE™: Systém výměnných plátek SWITCHBLADE™ zajišťuje, že vaše nože budou vždy ostré jako břitva. Zvyšuje výkon, eliminuje prostoje na broušení a prodlužuje životnost plátku.

Aplikace: Vhodné pro všechny řemeslníky, elektrikáře, instalátéry a techniky HVAC, kteří se zabývají vrtáním otvorů do dřeva pro všechny druhy trubek, ventilačních komponentů a kabelových kanálů.

K samořeznému vrtáku jsou dodávány s: 2 nože, 2 výměnné řezné vrtáky, 2 přídržné šrouby a 1 klíč imbus.



Ø (mm)	Upnutí	Množství v balíku	Objednací množství	Obj. č.	EAN kód
35	7/16" Hex	1	1	48255120	045242157471
38	7/16" Hex	1	1	48255125	045242157488
51	7/16" Hex	1	1	48255135	045242157495
54	7/16" Hex	1	1	48255140	045242157525
57	7/16" Hex	1	1	48255143	045242225903
65	7/16" Hex	1	1	48255150	045242157532

SWITCHBLADE™ Sada

Charakteristika produktu	Množství v balíku	Objednací množství	Obj. č.	EAN kód
SWITCHBLADE™ Samořezné vrtáky sada 5 ks 4 x samořezné vrtáky SWITCHBLADE™: Ø 35 / 38 / 54 / 65 mm, prodloužení QUICK-LOK o dél. 140 mm, 4 x náhradní pilové plátky SWITCHBLADE™ (1 pro každý rozměr bitu), 4 x stavěcí šroub, 4 x přídržný šroub, 1 x klíč imbus	5	1	49225100	045242157686



SWITCHBLADE™ Náhradní plátky

Ø (mm)	Množství v balíku	Objednací množství	Obj. č.	EAN kód
35	1	1	48255420	045242225842
38	1	1	48255425	045242225859
51	1	1	48255435	045242225866
54	1	1	48255440	045242225873
57	1	1	48255443	045242225880
65	1	1	48255450	045242226474



SWITCHBLADE™ servisní sada

1 x podávací šroub, 2 x stavěcí šroub, 1 x klíč imbus, 1 x skladovací box i pro náhradní SWITCHBLADE™	5	1	48255280	045242225934
---	---	---	----------	--------------

Samořezné vrtáky

Všechny velikosti mají vyměnitelný vodící vrták.

S každým vrtákem jsou dodávány dva vodící vrtáky.

Pomocí těchto vrtáků je možné vrtat velmi rychle s vynaložením minimálního úsilí i v nekompaktním dřevě.

Vnitřní řezné ostří piluje rádius otvoru a vytváří tak čisté, hladké otvory bez přtlaku.

K samořeznému vrtáku jsou dodávány 2 řezné vrtáky, 1 přídržný šroub a 1 klíč imbus.

Ø (mm)	Upnutí	Množství v balíku	Objednací množství	Obj. č.	EAN kód
25	7/16" Hex	1	1	48251002	045242119028
29	7/16" Hex	1	1	48251122	045242119073
32	7/16" Hex	1	1	48251252	045242119127
35	7/16" Hex	1	1	48251372	045242119172
38	7/16" Hex	1	1	48251502	045242119226
44	7/16" Hex	1	1	48251752	045242119271
51	7/16" Hex	1	1	48252002	045242119325
54	7/16" Hex	1	1	48252122	045242119370
57	7/16" Hex	1	1	48252252	045242119424
65	7/16" Hex	1	1	48252562	045242119479
76	7/16" Hex	1	1	48253001	045242119509
92	7/16" Hex	1	1	48253621	045242119554
116	7/16" Hex	1	1	48254621	045242119608
Stavěcí šroub s závit s velkým skokem 1/4".		1	1	48286870	045242122707
Imbusový klíč 1/8" na všechny unašeče		1	1	49960060	045242221455
Sada upevňovacích šroubů pro vrtáky do 65 mm		1	1	06832625	-



Velké samořezné vrtáky

Velké samořezné vrtáky velikosti 76, 92 a 116 mm mají dvojitě vnitřní řezné plátky, které upilují poloměr otvoru a zaručují čisté, hladké otvory bez přtlaku.

Vyměnitelný dřík.

Ø (mm)	Upnutí	Množství v balíku	Objednací množství	Obj. č.	EAN kód
76	7/16" Hex	1	1	48253001	045242119509
92	7/16" Hex	1	1	48253621	045242119554
116	7/16" Hex	1	1	48254621	045242119608
Výměnná hřídel.		1	1	48070201	045242088904
Stavěcí šroub s obyčejným závit.		1	1	48286880	045242122806
Set upevňovacích šroubů pro vrtáky nad 76mm		1	1	06833150	4058546040864
Klíč imbus 3/32"		1	1	49960070	045242221554



Samořezné vrtáky sada

Charakteristika produktu	Množství v balíku	Objednací množství	Obj. č.	EAN kód	
Sada vrtáků 7 ks					
Samořezné vrtáky Ø 25 / 29 / 32 / 38 / 44 / 54 / 65 mm, 140 mm prodloužení a stavěcí šrouby		8	1	49220130	045242180301



Prodloužení

Pro samořezné vrtáky, hodvitě vrtáky a kruhové pilky (s průměrem 25 mm / 1" a více) a s uchycením Hex 7/16"

Celková délka (mm) A	Množství v balíku	Objednací množství	Obj. č.	EAN kód
① 140	1	1	48281030	045242122653
300	1	1	48284006	045242122516
② 450	1	1	48284011	045242122561
600	1	1	48284016	045242122615

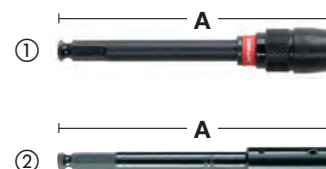

Vrtáky do dřeva s centrovacím trnem a řeznou hranou - DIN 7487 E

Vhodné pro vrtání do tvrdých dřevotřískových desek, překližek a všech druhů tvrdého a měkkého dřeva.

Vyrobeno podle DIN 7487 E.

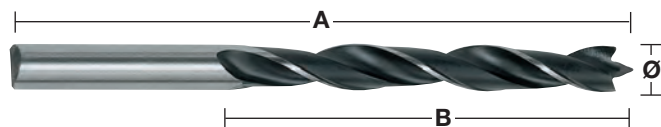

①



②



Ø (mm)	Celková délka (mm) A	Pracovní délka (mm) B	Upnutí	Množství v balíku	Objednávací množství	Obj. č.	EAN kód
3	60	33	3 mm válcová stopka	1	1	4932363651	4002395331307
4	75	43	4 mm válcová stopka	1	1	4932363652	4002395331314
5	86	52	5 mm válcová stopka	1	1	4932363653	4002395331321
6	97	60	6 mm válcová stopka	1	1	4932363654	4002395331338
7	109	69	7 mm válcová stopka	1	1	4932363655	4002395331345
8	117	75	8 mm válcová stopka	1	1	4932363656	4002395331352
9	125	80	9 mm válcová stopka	1	1	4932363657	4002395331369
10	133	87	10 mm válcová stopka	1	1	4932363658	4002395331376
11	142	89	10 mm válcová stopka	1	1	4932363659	4002395331383
12	151	96	10 mm válcová stopka	1	1	4932363660	4002395331390
13	151	96	10 mm válcová stopka	1	1	4932363661	4002395331406
14	151	97	10 mm válcová stopka	1	1	4932363662	4002395331413
15	151	97	10 mm válcová stopka	1	1	4932363663	4002395331420
16	151	97	10 mm válcová stopka	1	1	4932363664	4002395331437
18	180	120	10 mm válcová stopka	1	1	4932363665	4002395331444
20	200	130	10 mm válcová stopka	1	1	4932363666	4002395331451
①	Vrtáky do dřeva, sada 5 ks						
	Ø 4 / 5 / 6 / 8 / 10 mm		Plastová kazeta	5	1	4932352465	4002395371242
②	Vrtáky do dřeva, sada 8 ks.						
	Ø 3 / 4 / 5 / 6 / 7 / 8 / 9 / 10 mm.		Plastová kazeta	8	1	4932352466	4002395371259

Ploché frézovací vrtáky

Rychlé vrtání velkých průměrů.

Vhodné pro vrtání v přírodním tvrdém a měkkém dřevu a dřevotříse.

Ideální pro dveřní zámky, zádlaby, elektrikářské a instalátorské práce.

1/4" šestihran (DIN E 6.3) pro přímé vložení do elektrického nástroje nebo bezpečné upnutí do sklíčidla.

Vybroušený střední hrot umožňuje přesné nastavení a ostrá křídla (nevztahuje se na 6 a 8 mm) zlepšují provedení řezu.

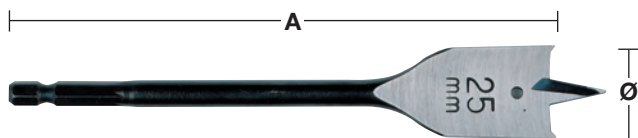

①

Ø (mm)	Celková délka (mm) A	Množství v balíku	Objednací množství	Obj. č.	EAN kód
6	152	1	1	4932352487	4002395371457
6	400	1	1	4932352488	4002395371464
8	152	1	1	4932363130	4002395332618
8	400	1	1	4932352489	4002395371471
10	152	1	1	4932363131	4002395332625
10	400	1	1	4932352490	4002395371488
12	152	1	1	4932363132	4002395332632
12	400	1	1	4932352491	4002395371495
13	152	1	1	4932363133	4002395332649
13	400	1	1	4932352492	4002395371501
14	152	1	1	4932363134	4002395332656
14	400	1	1	4932352493	4002395371518
16	152	1	1	4932363135	4002395332663
16	400	1	1	4932352494	4002395371525
18	152	1	1	4932363136	4002395332670
18	400	1	1	4932352495	4002395371532
19	152	1	1	4932363137	4002395332687
19	400	1	1	4932352496	4002395371549
20	152	1	1	4932363138	4002395332694
20	400	1	1	4932352497	4002395371556
22	152	1	1	4932363139	4002395332700
22	400	1	1	4932352498	4002395371563
24	152	1	1	4932363140	4002395332717
25	152	1	1	4932363141	4002395332724
25	400	1	1	4932352499	4002395371570
26	152	1	1	4932363142	4002395332731
28	152	1	1	4932363143	4002395332748
28	400	1	1	4932352500	4002395371587
30	152	1	1	4932363144	4002395332755
30	400	1	1	4932352501	4002395371594
32	152	1	1	4932363145	4002395332762
32	400	1	1	4932352502	4002395371600
35	400	1	1	4932352503	4002395371617
36	152	1	1	4932363146	4002395332779
38	152	1	1	4932363147	4002395332786
40	152	1	1	4932479227	4058546370213
① Sada plochých vrtáků 8 ks Ø 12 / 16 / 18 / 20 / 22 / 25 / 28 / 32 x 152 mm délka		8	1	4932352504	4002395371624

Prodloužení



Charakteristika produktu	Celková délka (mm) A	Upnutí	Upínání nářadí	Množství v balíku	Objednací množství	Obj. č.	EAN kód
Prodloužení	305	1/4" Hex	1/4" Hex	1	1	4932363148	4002395332793

SPEED FEED™ Vrtáky do dřeva

O třídu výše než ploché vrtáky v kvalitě i výkonu, rychlejší vrtání, delší životnost a méně zasekávání! Dvojitý břit vrtáku zajišťuje rychlé a dynamické vrtání, až 10x rychlejší než s plochými vrtáky.

Kónický tvar snižuje ucpávání profilu, snižuje tření, zabraňuje zasekávání a redukuje lámání vrtáku i v náročných aplikacích.

Samořezný vrut s hrubým závitem na špičce zvyšuje samořezný efekt ve všech druzích dřeva, ať už je měkké či tvrdé, mokré či suché.

Leštěný a práškově upravený povrch drážky zvyšuje rychlost odvodu třísky, redukuje ucpávání spirály a zvyšuje samořeznou schopnost vrtáku.

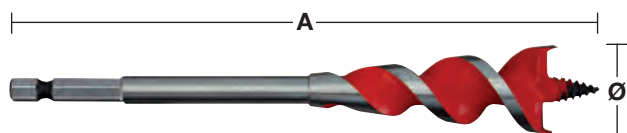

Ø (mm)	Ø (palec)	Celková délka (mm) A	Upnutí	Množství v balíku	Objednací množství	Obj. č.	EAN kód
13	1/2"	165	1/4" Hex	1	1	48130048	045242224807
16	5/8"	165	1/4" Hex	1	1	48130058	045242224814
18	3/4"	165	1/4" Hex	1	1	4932464071	4058546220167
20	3/4"	165	1/4" Hex	1	1	48130068	045242224821
22	7/8"	165	1/4" Hex	1	1	48130078	045242224838
25	1"	165	1/4" Hex	1	1	48130088	045242224845
32	1 1/4"	165	1/4" Hex	1	1	48130108	045242224852
SPEED FEED™ sada 4 ks				4	1	48130400	045242234448
Ø 13 / 16 / 20 / / 25 mm							



Dva řezné břity



Zúžený design

Lanové vrtáky HSS - DIN 7490





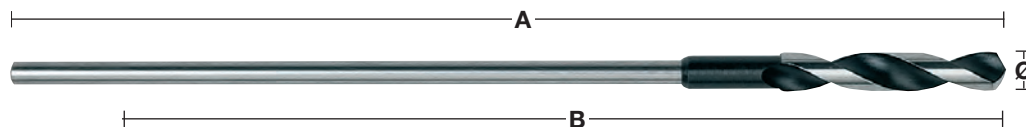

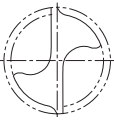
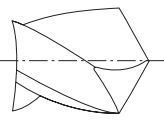
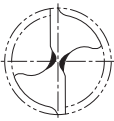
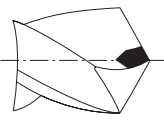

Vyrobeny z HSS oceli pro zvýšenou životnost. Vhodné pro vrtání hlubokých děr do dřeva, sádkkartonu a kovových kanálů.

Vyráběné podle DIN 7490 a podřízené German Employer's Liability Insurance Association (Německé asociaci pojištění odpovědnosti zaměstnavatele) v rámci bezpečnostních požadavků pro stavební průmysl. Tělo vrtáku je spojeno s válcovitým vřetenem prostřednictvím závitu, proto eliminuje riziko lomu a dává záruku absolutní koncentricky. Malý úhel stoupání a prohloubené drážky zabezpečí rychlé odstranění třísek bez ucpávání. Vyrobeno v Německu.

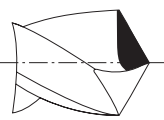

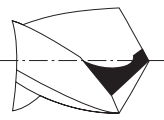
Ø (mm)	Celková délka (mm) A	Pracovní délka (mm) B	Upnutí	Množství v balíku	Objednací množství	Obj. č.	EAN kód
6	400	300	5 mm válcová stopka	1	1	4932399672	4002395363223
6	600	500	5 mm válcová stopka	1	1	4932399675	4002395363254
8	400	300	6 mm válcová stopka	1	1	4932363667	4002395331932
8	600	500	6 mm válcová stopka	1	1	4932363674	4002395331864
10	400	300	8 mm válcová stopka	1	1	4932363668	4002395331949
10	600	500	8 mm válcová stopka	1	1	4932363675	4002395331871
12	400	300	8 mm válcová stopka	1	1	4932363669	4002395331956
12	600	500	8 mm válcová stopka	1	1	4932363676	4002395331888
14	400	300	8 mm válcová stopka	1	1	4932363670	4002395331963
14	600	500	8 mm válcová stopka	1	1	4932363677	4002395331895
16	400	300	10 mm válcová stopka	1	1	4932363671	4002395331970
16	600	500	10 mm válcová stopka	1	1	4932363678	4002395331901
18	400	300	10 mm válcová stopka	1	1	4932363672	4002395331987
18	600	500	10 mm válcová stopka	1	1	4932363679	4002395331918
20	400	300	10 mm válcová stopka	1	1	4932363673	4002395331994
20	600	500	10 mm válcová stopka	1	1	4932363680	4002395331925
22	400	300	10 mm válcová stopka	1	1	4932399673	4002395363230
22	600	500	10 mm válcová stopka	1	1	4932399676	4002395363261

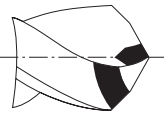
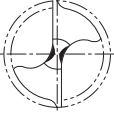
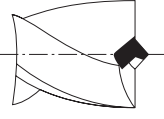
Geometrie hrotu spirálového vrtáku HSS

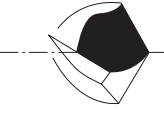
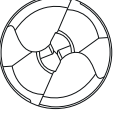
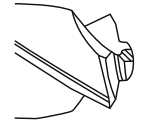
		Tvar	Použití	Charakteristika
		Normální standardní hrot	Standardní vrtání do železných/neželezných kovů a dřeva.	Široký břit dává vrtáku robustnost a odolnost stranovým tlakům. Díky širokému břitu lze působit větším přítlakem. Snadno se ostří.
		Špičatý břit DIN 1412 A	Vrtání do litiny vrtáky s velkým průměrem.	Dobré a lehké centrování. Vyžaduje malý přítlak – asi o 30% menší než normální špičatý vrták.
		Zaostřené hrany a hrot DIN 1412 B	Pro vrtání do velmi tvrdých ocelí a slitin. Vhodný pro vrtání do tenkých materiálů.	Robustní a odolný bočním tlakům.
		Dělená špička DIN 1412 C	Pro vrtání do velmi tvrdých ocelí a slitin. Vhodný pro hluboké vrtání.	Výborné vynášení prachu činí vrták ideálním pro hluboké vrtání. Výborné středění vrtáku. Vyžaduje malý přítlak.
		Dvojitá špička pro litinu DIN 1412 D	Pro vrtání litiny.	Rozšířené hlavní břity snižují opotřebení na hranách, prodlužují životnost. Dobrý odvod tepla. Odolný bočním tlakům.
		Středový břit – DIN 1412 E	Pro vrtání kovu a tenkých materiálů.	Snadné středění. Vyžaduje malý přítlak. Při vrtání tenkých materiálů se nezasekne. Přesný a čistý otvor.
		Špička „U“	Velký vrtací výkon ve velmi tvrdých ocelích jako je například nerez.	Snadné středění. Vznikají malé železné piliny vyvíjí se málo tepla, rychlý odběr materiálu.
		Hrot Quad Edge	Pro vrtání do vysoce pevné a vysoce legované oceli.	Snadné centrování a rychlý začátek vrtání s děleným hrotem o 135°. Čtyři řezné hrany vytvářejí menší třísky, zabraňují hromadění tepla a prodlužují životnost.

Návod pro použití vrtáku HSS







Níže uvedená tabulka poskytuje informace o doporučených otáčkách k dosažení optimální řezné rychlosti. Tyto tabulky by měly být používány jako informační. Skutečné otáčky závisí na uživateli a na vrтанém materiálu. Chladicí kapalina a mazací tuk až 5 krát prodlužují životnost nástroje.

Materiál	Typ materiálu	Tvrdost/ Tažná síla N/mm ²	Tvrdost	Průměr díry Ø mm – ot./min					Chladicí kapalina	
				Ø 1-2	Ø 3-5	Ø 6-10	Ø 11-15	Ø 16-20		
Ocel	Rychlost	Nelegovaná konstrukční ocel, nelegovaná kalená ocel	< 400	< HRB 69	4770	1870	930	630	470	Vrtací emulze, řezací olej
			400-800	< HRC 21	4450	1770	870	580	430	
		Ocelová deska	< 800	< HRC 21	4450	1760	860	560	430	Vrtací emulze, esterový olej
		Nelegovaná nástrojářská ocel	< 800	< HRC 21	4440	1760	860	560	430	Vrtací emulze, řezací olej
		Legovaná ocel	< 800	< HRC 21	3950	1550	780	520	390	Vrtací emulze, esterový olej
			> 800	> HRC 21	1950	800	390	275	200	
	Legováním tvrzená & temperovaná ocel	< 1200	< HRC 37	2100	890	450	300	210	Vrtací emulze, esterový olej	
> 1200		> HRC 38	1350	540	260	170	120			
Posuv	Posuv (mm/ot.)			0,03	0,09	0,15	0,20	0,25		
Nerez	Rychlost	Nerez	< 1000	< HRC 30	2250	930	450	290	220	Řepkový olej, řezací olej
		Nerez	1000-1200	HRC 30-37	1430	560	280	190	130	
	Posuv	Posuv (mm/ot.)			0,02	0,06	0,13	0,18	0,24	
Litina	Rychlost	Kujná litina	750	HRB 99	4700	2000	1100	800	600	Suchý
		Měkká	450	HRB 75	4500	1700	950	650	550	Vrtací emulze, řezací olej
		Tvrdá	700	HRB 96	3450	1350	680	440	340	
	Posuv	Posuv (mm/ot.)			0,05	0,10	0,16	0,20	0,25	
Hliník	Rychlost		< 350	< HRC 59	8700	3560	1720	1130	860	Vrtací emulze, řezací olej
	Posuv	Posuv (mm/ot.)			0,02	0,08	0,13	0,18	0,23	
Měď	Rychlost				5100	2000	990	670	500	Vrtací emulze, řezací olej
	Posuv	Posuv (mm/ot.)			0,02	0,10	0,20	0,28	0,35	
Bronz	Rychlost				7950	3190	1480	1010	770	Suchý
	Posuv	Posuv (mm/ot.)			0,02	0,11	0,21	0,32	0,35	
Mosaz	Rychlost				7950	3190	1480	1010	770	Vrtací emulze
	Posuv	Posuv (mm/ot.)			0,02	0,11	0,21	0,32	0,35	
Hořčík	Rychlost				9550	3800	1900	1250	970	Suchý
	Posuv	Posuv (mm/ot.)			0,05	0,10	0,25	0,30	0,35	
Plasty	Rychlost	PVC, polyamid, termoplast			3500	2500	1800	700	450	Voda
	Posuv	Posuv (mm/ot.)			0,05	0,10	0,16	0,21	0,23	

Ot./min: Počet otáček, který vřeteno a nebo řezný nástroj dokončí za jednu minutu

Posuv: Je to lineární vzdálenost o kterou je nástroj posunut za jednu svou otáčku. Je vyjádřený v milimetrech na otáčku!!!

Návod pro použití vrtáku HSS

											
Materiál	Typ materiálu	Tvrдость / Tažná síla N/mm ²	Tvrдость	Vrtáky HSS-R DIN 338	Vrtáky HSS-G Thunderweb DIN 338 DIN 340 DIN 1897 Dvojstranné vrtáky	RED COBALT – HSS-Ground - DIN 338	RED HEX – Shockwave HSS- Ground Titanium	Stupňové vrtáky	Shockwave Stupňové vrtáky	Chladičí kapalina	
Ocel	Nelegovaná konstrukční ocel, nelegovaná kalená ocel	< 400	< HRB 69		●	●	●	●	●	Vrtací emulze, řezací olej	
		400–800	< HRC 21	●	●	●	●	●	●		
	Ocelová deska	< 800	< HRC 21		●	●	●	●	●	Vrtací emulze, esterový olej	
	Nelegovaná nástrojářská ocel	< 800	< HRC 21	●	●	●	●	●	●	Vrtací emulze, řezací olej	
	Legovaná ocel	< 800	< HRC 21			●	●	●	●	●	Vrtací emulze, esterový olej
		> 800	> HRC 21			●	●	▲	▲		
Legováním tvrzená & temperovaná ocel	< 1200	< HRC 37				●	●	▲	▲	Vrtací emulze, esterový olej	
	> 1200	> HRC 38				●	●	▲			
Nerez	Nerez	< 1000	< HRC 30		▲	●	●	▲		Řepkový olej, řezací olej	
	Nerez	1000–1200	HRC 30–37			●	●	▲			
Litina	Kujná litina	750	HRB 99	●	●	●	●	●	●	Suchý	
	Měkká	450	HRB 75	●	●	●	●	▲		Vrtací emulze, řezací olej	
	Tvrdá	700	HRB 96	●	●	●	●	●	●		
Hliník		< 350	< HRC 59		▲	●	●	●	●	Vrtací emulze, řezací olej	
Měď					▲	●	●	●	●	Vrtací emulze, řezací olej	
Bronz				●	●	●	●	●	●	Suchý	
Mosaz				●	●	●	●	●	●	Vrtací emulze	
Hořčík						●	●			Suchý	
Plasty	PVC, polyamid, termoplast				●	●	●	●	●	Voda	
Dřevo				●	●	●	●			Suchý	

● Velmi vhodný. Doporučené pro tento materiál. ▲ Vhodný. Doporučené pro občasné použití v těchto materiálech.

VYSOKO VÝKONNÉ VRTÁKY

**NOVÁ
GENERACE***

**RED
HEX**

**HSS-TIN METAL
VRTÁKY**

SHOCKWAVE
IMPACT DUTY

**RED
COBALT**

**HSS-CO METAL
VRTÁKY**

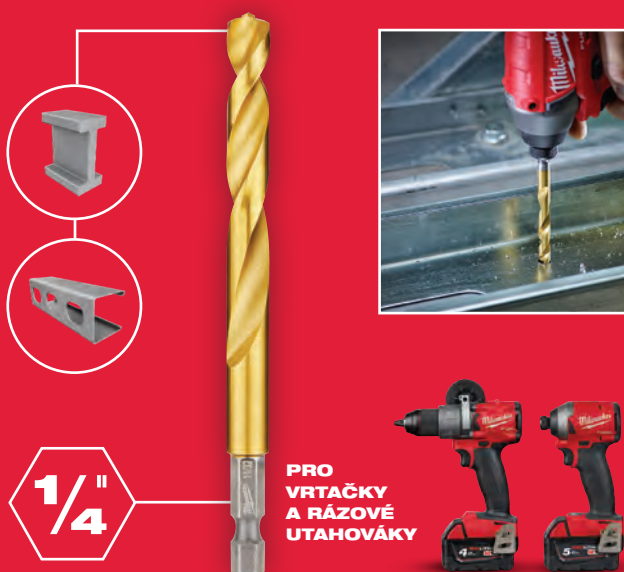

**PRO
VRTAČKY
A RÁZOVÉ
UTAHOVÁKY**



**3-
STRANNÁ
STOPKA**



**QUAD EDGE™
HROT**



**VARIABILNÍ
KÓNICKÉ
DRÁŽKY**



**VYLEPŠENÉ
TAPEROVANÉ
TĚLO**

RED HEX A RED COBALT SPECIFIKACE

QUAD EDGE™ HROT

- Unikátní kombinace vystředění 135° a čtyři břitů.
- Zajišťuje přesné vystředění a okamžité vrtání.
- Čtyři řezné hrany vytvářejí menší otřepy, zabraňují přehřívání a zajistit delší životnost.

VARIABILNÍ KÓNICKÉ DRÁŽKY

- Rychlejší odvádění materiálu.
- Pomáhá udržovat vrták chladnějším a zabraňuje přehřívání.

VYLEPŠENÉ TAPEROVANÉ TĚLO

- Jádru rozšiřující se směrem ke stopce.
- Posiluje jádro pro zvýšení celkové odolnosti.



RED HEX - SHOCKWAVE™ HSS-G titanové vrtáky do kovu



Spojení těla vrtáku s 1/4" hex dřikem je optimalizováno pro rázové utahovačky. Vrstva nitridu titanu nabízí řešení při použití i při vysokých rychlostech.

Ø (mm)	Celková délka (mm) A	Pracovní délka (mm) B	Množství v balíku	Objednací množství	Obj. č.	EAN kód
2	59.5	17	2	1	48894703	045242501557
2.5	62	19	2	1	48894704	045242501564
3	65	23	2	1	48894763	045242506866
3.2	66.5	23	2	1	48894706	045242501571
3.3	67	24	2	1	4932471089	4058546287177
3.5	69	25	2	1	48894707	045242501588
4	71.5	26	2	1	48894708	045242501595
4.2	74	28	1	1	48894709	045242501601
4.5	76	29	1	1	48894710	045242501618
4.8	78	29	1	1	48894711	045242501625
5	80	31	1	1	48894712	045242501632
5.5	104	60	1	1	48894764	045242506873
6	105	63	1	1	48894714	045242501649
6.5	107	64	1	1	48894715	045242501656
6.8	108	65	1	1	48894716	045242501663
7	109	66	1	1	48894717	045242501670
7.5	110	67	1	1	48894718	045242501687
8	111	70	1	1	48894719	045242501694
8.5	114	72	1	1	48894720	045242501700
9	117	73	1	1	48894721	045242501717
9.5	118	74	1	1	48894722	045242501724
10	120	76	1	1	48894723	045242501731
10.2	121	77	1	1	4932471090	4058546287184
10.5	122	78	1	1	48894724	045242501748
11	125	80	1	1	48894725	045242501755
11.5	126	81	1	1	48894726	045242501762
12	127	82	1	1	48894727	045242501779
12.5	128	83	1	1	48894728	045242501786
13	130	83	1	1	48894729	045242501793
SHOCKWAVE™ HSS-G TiN Red Hex set vrtáků v plastové kazetě (10 ks)						
①	Plastová kazeta obsahuje Ø 3 / 3.5 / 4 / 4.5 / 5 / 6 / 7 / 8 / 9 / 10 mm.		10	6	48894759	045242502066
SHOCKWAVE™ HSS-G TiN Red Hex set vrtáků (19 ks)						
②	Ø 2 / 2.5 / 2 x 3 / 3.5 / 2 x 4 / 4.5 / 5 / 5.5 / 6 / 6.5 / 7 / 7.5 / 8 / 8.5 / 9 / 9.5 / 10 mm		19	6	48894760	045242502073

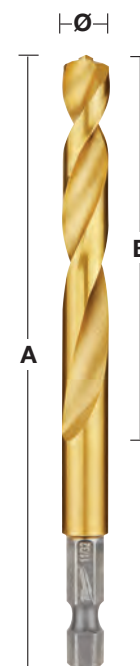

①



②



Ø (mm)	Celková délka (mm) A	Pracovní délka (mm) B	Množství v balíku	Objednací množství	Obj. č.	EAN kód
2.5	62	19	10	1	4932478175	4058546341084
3.0	65	23	10	1	4932478176	4058546341091
3.5	69	25	10	1	4932478177	4058546341107
4.0	71.5	26	10	1	4932478178	4058546341114
4.5	76	29	10	1	4932478179	4058546341121
5.0	80	31	10	1	4932478180	4058546341138
6.0	105	63	10	1	4932478181	4058546341145
7.0	109	66	5	1	4932478182	4058546341152
8.0	111	70	5	1	4932478183	4058546341169
10.0	120	76	5	1	4932478184	4058546341176



NOVĚ

RED COBALT HSS-Ground vrtáky na kov - DIN 338

Vrtáky na kov vybroušené z velmi tvrdé a tepelně odolné rychlořezné oceli s příměsí kobaltu, vyráběny podle DIN 338.

Dvoustranné ostří s hrotem zbrúšeným pod úhlem 135° zabezpečuje maximální vystředění - není nutné označování důlčičkem.

Obsah kobaltu 5%. Odolává vysokým teplotám vrtání.

Normální úhel drážky typu N.

Vhodné pro vrtání ocelí a kovů s vysokým obsahem slitin s pevností v tahu vyšší než 1000 N / mm², jako jsou žáruvzdorné a kyselinovzdorné oceli a nerezová ocel.

3-plochá stopka od průměru 5 mm pro lepší přilnavost a zabraňuje sklouznutí sklíčidla.

Barva: hnědá.

RED COBALT



Ø (mm)	Celková délka (mm) A	Pracovní délka (mm) B	Množství v balíku	Objednací množství	Obj. č.	EAN kód
1.0	34	12	2	1	4932363248	4002395333080
1.5	40	18	2	1	4932363249	4002395333097
2.0	49	24	2	1	4932363250	4002395333103
2.5	57	30	2	1	4932363251	4002395333110
3.0	61	33	2	1	4932363253	4002395333134
3.2	65	36	2	1	4932363254	4002395333141
3.3	67	37	2	1	4932471140	4058546287689
3.5	70	39	2	1	4932363256	4002395333165
4.0	75	43	2	1	4932363258	4002395333189
4.2	75	43	1	1	4932363260	4002395333202
4.5	80	47	1	1	4932363262	4002395333226
4.8	86	52	1	1	4932363263	4002395333233
5.0	86	52	1	1	4932363264	4002395333240
5.5	93	57	1	1	4932363267	4002395333271
6.0	93	57	1	1	4932363268	4002395333288
6.5	101	63	1	1	4932363269	4002395333295
6.8	109	69	1	1	4932363270	4002395333301
7.0	109	69	1	1	4932363271	4002395333318
7.5	109	69	1	1	4932363272	4002395333325
8.0	117	75	1	1	4932363274	4002395333349
8.5	117	75	1	1	4932363276	4002395333363
9.0	125	81	1	1	4932363277	4002395333370
9.5	125	81	1	1	4932363278	4002395333387
10.0	133	87	1	1	4932363279	4002395333394
10.2	133	87	1	1	4932471141	4058546287696
10.5	133	87	1	1	4932363281	4002395333417
11.0	142	94	1	1	4932363282	4002395333424
11.5	142	94	1	1	4932363283	4002395333431
12.0	151	101	1	1	4932363284	4002395333448
12.5	151	101	1	1	4932363285	4002395333455
13.0	151	101	1	1	4932363286	4002395333462



RED COBALT HSS-Ground vrtáky na kov - DIN 338 - sady

Charakteristika produktu	Dodávaný v	Množství v balíku	Objednací množství	Obj. č.	EAN kód
RED COBALT HSS-G vrtáky set (19 ks)					
① Ø 1/1,5/2/2,5/3/3,5/4/4,5/5/5,5/6/6,5/7/7,5/8/8,5/9/9,5/10 mm.	Plastová kazeta	19	6	4932352470	4002395371297
Vrtáky HSS-G Co (25 ks).					
② Ø 1/1,5/2/2,5/3/3,5/4/4,5/5/5,5/6/6,5/7/7,5/8/8,5/9/9,5/10/10,5/11/11,5/12/12,5/13 mm.	Plastová kazeta	25	1	4932352471	4002395371303



RED COBALT HSS-Ground vrtáky na kov - DIN 338 - balení po 5 nebo 10 ks

Vrtáky na kov vybroušené z velmi tvrdé a tepelně odolné rychlořezné oceli s příměsí kobaltu, vyráběny podle DIN 338.

Leštěný povrch. Dvoustranné ostří s hrotem zbroušeným pod úhlem 135° zabezpečuje maximální vystředění - není nutné označování důlčičkem.

Obsah kobaltu 5%. Odolává vysokým teplotám vrtání.

Normální úhel drážky typu N.

Vhodné pro vrtání ocelí a kovů s vysokým obsahem slitin s pevností v tahu vyšší než 1000 N / mm², jako jsou žáruvzdorné a kyselinovzdorné oceli a nerezová ocel.

3-plochá stopka od průměru 5 mm pro lepší přilnavost zabraňuje sklouznutí sklíčidla.

Barva: hnědá.

RED COBALT



Ø (mm)	Celková délka (mm) A	Pracovní délka (mm) B	Množství v balíku	Objednací množství	Obj. č.	EAN kód
1.0	34	12	10	1	4932373332	4002395349173
1.5	40	18	10	1	4932373333	4002395349180
2.0	49	24	10	1	4932373334	4002395349197
2.5	57	30	10	1	4932373335	4002395349807
3.0	61	33	10	1	4932373336	4002395349814
3.2	65	36	10	1	4932373337	4002395349821
3.3	67	37	10	1	4932471142	4058546287702
3.5	70	39	10	1	4932373338	4002395349838
4.0	75	43	10	1	4932373339	4002395349845
4.2	75	43	10	1	4932373340	4002395349852
4.5	80	47	10	1	4932373341	4002395349869
4.8	86	52	10	1	4932373342	4002395349876
5.0	86	52	10	1	4932373343	4002395349883
5.5	93	57	10	1	4932373344	4002395349890
6.0	93	57	10	1	4932373345	4002395347100
6.5	101	63	10	1	4932373346	4002395347117
6.8	109	69	5	1	4932373347	4002395347124
7.0	109	69	5	1	4932373348	4002395347131
7.5	109	69	5	1	4932373349	4002395347148
8.0	117	75	5	1	4932373350	4002395347155
8.5	117	75	5	1	4932373351	4002395347162
9.0	125	81	5	1	4932373352	4002395347179
9.5	125	81	5	1	4932373353	4002395347186
10.0	133	87	5	1	4932373354	4002395347193
10.2	133	87	5	1	4932471143	4058546287719
10.5	133	87	5	1	4932373355	4002395347803
11.0	142	94	5	1	4932373356	4002395347810
11.5	142	94	5	1	4932373357	4002395347827
12.0	151	101	5	1	4932373358	4002395347834
12.5	151	101	5	1	4932373359	4002395347841
13.0	151	101	5	1	4932373360	4002395347858



THUNDERWEB

Vrtáky pro vrtání do kovu (HSS Ground - DIN 338)



Design typu **THUNDERWEB** se vyznačuje kónickou sítí, která se zesiluje směrem do zadní části spirály.

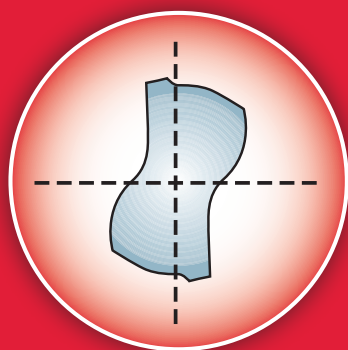

Parabolický síťový průřez

- Vhodný pro vyšší tlak a vyšší točivý moment
- Méně případů zlomení
- Dlouhá životnost



Standardní vrták

Sít' u standardních hrotů vrtáků má konstantní tloušťku po celé délce spirály.

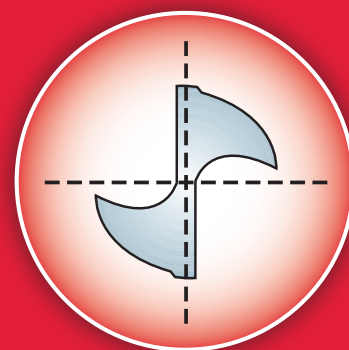

Parabolický síťový průřez

THUNDERWEB SPECIFIKACE

GEOMETRIE DRÁŽKY

- **THUNDERWEB** drážková forma vysune horké úlomky daleko rychleji. Funkce pro rychlé odstranění horkých úlomků zvyšuje životnost.
- Otevřená drážková forma snižuje riziko poškození vrtačky při navrtávání hlubších otvorů.
- Seříznuté okraje umožňují rychlejší a čistší řezy.
- Vyrovnanější kroutivý úhel vytváří menší úlomky, což je ideální pro vrtání tvrdší oceli (např. nerezové oceli).



THUNDERWEB - Vrtáky na kov HSS - DIN338

Ø (mm)	Celková délka (mm) A	Pracovní délka (mm) B	Množství v balíku	Objednací množství	Obj. č.	EAN kód
1.0	34	12	2	1	4932352345	4002395370047
1.5	40	18	2	1	4932352346	4002395370054
2.0	49	24	2	1	4932352347	4002395370061
2.5	57	30	2	1	4932352348	4002395370078
3.0	61	33	2	1	4932352349	4002395370085
3.2	65	36	2	1	4932352350	4002395370092
3.5	70	39	2	1	4932352351	4002395370108
4.0	75	43	2	1	4932352352	4002395370115
4.2	75	43	1	1	4932352353	4002395370122
4.5	80	47	1	1	4932352354	4002395370139
4.8	86	52	1	1	4932352355	4002395370146
5.0	86	52	1	1	4932352356	4002395370153
5.5	93	57	1	1	4932352357	4002395370160
6.0	93	57	1	1	4932352358	4002395370177
6.5	101	63	1	1	4932352359	4002395370184
6.8	109	69	1	1	4932352360	4002395370191
7.0	109	69	1	1	4932352361	4002395370207
7.5	109	69	1	1	4932352362	4002395370214
8.0	117	75	1	1	4932352363	4002395370221
8.5	117	75	1	1	4932352364	4002395370238
9.0	125	81	1	1	4932352365	4002395370245
9.5	125	81	1	1	4932352366	4002395370252
10.0	133	87	1	1	4932352367	4002395370269
10.5	133	87	1	1	4932352368	4002395370276
11.0	142	94	1	1	4932352369	4002395370283
11.5	142	94	1	1	4932352370	4002395370290
12.0	151	101	1	1	4932352371	4002395370306
12.5	151	101	1	1	4932352372	4002395370313
13.0	151	101	1	1	4932352373	4002395370320

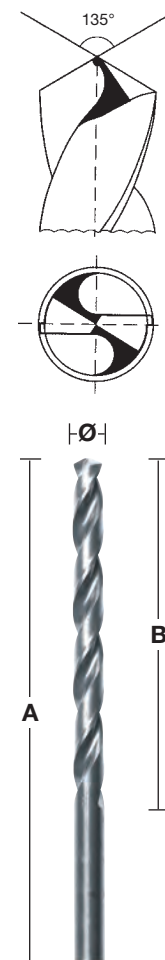

THUNDERWEB - DIN 338 - balení po 5 nebo 10

Ø (mm)	Celková délka (mm)	Pracovní délka (mm)	Množství v balíku	Objednací množství	Obj. č.	EAN kód
1	34	12	10	1	4932352377	4002395370368
1.1	36	14	10	1	4932459826	4058546029982
1.2	38	16	10	1	4932459827	4058546029999
1.3	38	16	10	1	4932459828	4058546030001
1.4	40	18	10	1	4932459829	4058546030018
1.5	40	18	10	1	4932352378	4002395370375
1.6	43	20	10	1	4932459830	4058546030025
1.7	43	20	10	1	4932459831	4058546030032
1.8	46	22	10	1	4932459832	4058546030049
1.9	46	22	10	1	4932459833	4058546030056
2	49	24	10	1	4932352379	4002395370382
2.1	49	24	10	1	4932459834	4058546030063
2.2	53	27	10	1	4932459835	4058546030070
2.3	53	27	10	1	4932459836	4058546030087
2.4	57	30	10	1	4932430569	4002395382309
2.5	57	30	10	1	4932352380	4002395370399
2.6	57	30	10	1	4932459837	4058546030094
2.7	61	33	10	1	4932459838	4058546030100
2.8	61	33	10	1	4932459839	4058546030117
2.9	61	33	10	1	4932459840	4058546030124
3	61	33	10	1	4932352381	4002395370405
3.1	65	36	10	1	4932459841	4058546030131
3.2	65	36	10	1	4932352382	4002395370412
3.3	65	36	10	1	4932459842	4058546030148
3.4	70	39	10	1	4932459843	4058546030155



THUNDERWEB - DIN 338 - balení po 5 nebo 10

Ø (mm)	Celková délka (mm)	Pracovní délka (mm)	Množství v balíku	Objednací množství	Obj. č.	EAN kód
3.5	70	39	10	1	4932352383	4002395370429
3.6	70	39	10	1	4932459844	4058546030162
3.7	70	39	10	1	4932459845	4058546030179
3.8	75	43	10	1	4932430547	4002395382088
3.9	75	43	10	1	4932459846	4058546030186
4	75	43	10	1	4932352384	4002395370436
4.1	75	43	10	1	4932459847	4058546030193
4.2	75	43	10	1	4932352385	4002395370443
4.3	80	47	10	1	4932459848	4058546030209
4.4	80	47	10	1	4932459849	4058546030216
4.5	80	47	10	1	4932352386	4002395370450
4.6	80	47	10	1	4932459850	4058546030223
4.7	80	47	10	1	4932459851	4058546030230
4.8	86	52	10	1	4932352387	4002395370467
4.9	86	52	10	1	4932459852	4058546030247
5	86	52	10	1	4932352388	4002395370474
5.1	86	52	10	1	4932459853	4058546030254
5.2	86	52	10	1	4932430548	4002395382095
5.3	86	52	10	1	4932459854	4058546030261
5.4	93	57	10	1	4932459855	4058546030278
5.5	93	57	10	1	4932352389	4002395370481
5.6	93	57	10	1	4932430570	4002395382316
5.7	93	57	10	1	4932459856	4058546030285
5.8	93	57	10	1	4932430549	4002395382101
5.9	93	57	10	1	4932459857	4058546030292
6	93	57	10	1	4932352390	4002395370498
6.1	101	63	10	1	4932459858	4058546030308
6.2	101	63	10	1	4932430550	4002395382118
6.3	101	63	10	1	4932459859	4058546030315
6.4	101	63	10	1	4932430571	4002395382323
6.5	101	63	10	1	4932352391	4002395370504
6.6	101	63	5	1	4932459860	4058546030322
6.7	101	63	5	1	4932459861	4058546030339
6.8	109	69	5	1	4932352392	4002395370511
6.9	109	69	5	1	4932459862	4058546030346
7	109	69	5	1	4932352393	4002395370528
7.1	109	69	5	1	4932459863	4058546030353
7.2	109	69	5	1	4932430551	4002395382125
7.3	109	69	5	1	4932459864	4058546030360
7.4	109	69	5	1	4932459865	4058546030377
7.5	109	69	5	1	4932352394	4002395370535
7.6	117	75	5	1	4932459866	4058546030384
7.7	117	75	5	1	4932459867	4058546030391
7.8	117	75	5	1	4932459868	4058546030407
7.9	117	75	5	1	4932459869	4058546030414
8	117	75	5	1	4932352395	4002395370542
8.1	117	75	5	1	4932459870	4058546030421
8.2	117	75	5	1	4932430552	4002395382132
8.3	117	75	5	1	4932459871	4058546030438
8.4	117	75	5	1	4932430553	4002395382149
8.5	117	75	5	1	4932352396	4002395370559
8.6	125	81	5	1	4932459872	4058546030445
8.7	125	81	5	1	4932459873	4058546030452
8.8	125	81	5	1	4932459874	4058546030469
8.9	125	81	5	1	4932459875	4058546030476
9	125	81	5	1	4932352397	4002395370566
9.1	125	81	5	1	4932459876	4058546030483
9.2	125	81	5	1	4932459877	4058546030490
9.3	125	81	5	1	4932459878	4058546030506
9.4	125	81	5	1	4932459879	4058546030513
9.5	125	81	5	1	4932352398	4002395370573
9.6	133	87	5	1	4932459880	4058546030520
9.7	133	87	5	1	4932459881	4058546030537
9.8	133	87	5	1	4932459882	4058546030544



THUNDERWEB - DIN 338 - balení po 5 nebo 10

Ø (mm)	Celková délka (mm)	Pracovní délka (mm)	Množství v balíku	Objednací množství	Obj. č.	EAN kód
9.9	133	87	5	1	4932459883	4058546030551
10	133	87	5	1	4932352399	4002395370580
10.5	133	87	5	1	4932352400	4002395370597
11	142	94	5	1	4932352401	4002395370603
11.5	142	94	5	1	4932352402	4002395370610
12	151	101	5	1	4932352403	4002395370627
12.5	151	101	5	1	4932352404	4002395370634
13	151	101	5	1	4932352405	4002395370641



Vrtáky na kov THUNDERWEB - DIN 338 - sady

Charakteristika produktu	Dodávaný v	Množství v balíku	Objednací množství	Obj. č.	EAN kód
Sada THUNDERWEB HSS-G (19 ks).					
① Ø 1 / 1,5 / 2 / 2,5 / 3 / 3,5 / 4 / 4,5 / 5 / 5,5 / 6 / 6,5 / 7 / 7,5 / 8 / 8,5 / 9 / 9,5 / 10 mm.	Plastová kazeta	19	1	4932352374	4002395370337
Display se sadou vrtáků					
② Display se sadou 6 x 19 ks vrtáků HSS-G (4932352374)	-	6	1	4932352375	4002395370344
Sada THUNDERWEB HSS-G (25 ks).					
③ Ø 1 / 1,5 / 2 / 2,5 / 3 / 3,5 / 4 / 4,5 / 5 / 5,5 / 6 / 6,5 / 7 / 7,5 / 8 / 8,5 / 9 / 9,5 / 10 / 10,5 / 11 / 11,5 / 12 / 12,5 / 13 mm.	Plastová kazeta	25	1	4932352376	4002395370351



Vrtáky na kov HSS, dlouhé - DIN 340 / balení po 5 nebo 10 ks

Vysoce kvalitní rychlořezná ocel. Dvoustranná DIN 1412 C. Pravotočivé ostří. Úhel 135° pro lepší středění. Nejlépe se hodí pro vrtání hlubokých otvorů v kanálech nebo dutých profilech. Vhodné pro vrtání do oceli, litiny, slitinových a neslitinových materiálů do 900 N/mm². Vhodné též pro dřevo a plasty.

Ø (mm)	Celková délka (mm) A	Pracovní délka (mm) B	Množství v balíku	Objednací množství	Obj. č.	EAN kód
2.0	85	56	10	1	4932430328	4002395379987
2.5	95	62	10	1	4932430329	4002395379903
3.0	100	66	10	1	4932430330	4002395379910
3.5	112	73	10	1	4932430331	4002395379927
4.0	119	78	10	1	4932430332	4002395379934
4.5	126	82	10	1	4932430333	4002395379941
5.0	132	87	10	1	4932430334	4002395379958
5.5	139	91	10	1	4932430335	4002395379965
6.0	139	91	10	1	4932430336	4002395379972
6.5	148	97	10	1	4932430337	4002395379989
7.0	156	102	10	1	4932430338	4002395379996
8.0	165	109	10	1	4932430339	4002395380008
9.0	175	115	10	1	4932430340	4002395380015
10.0	184	121	10	1	4932430341	4002395380022
11.0	195	128	5	1	4932430342	4002395380039
12.0	205	134	5	1	4932430343	4002395380046
13.0	205	134	5	1	4932430344	4002395380053

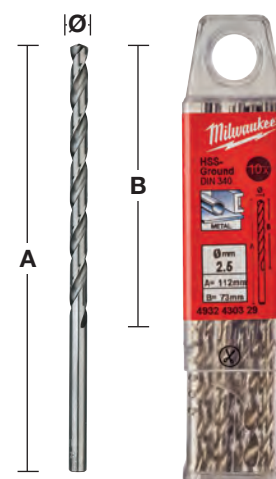

Vrtáky na kov HSS, krátké - DIN 1897 - balení po 5 nebo 10 ks

Kvalita vrtáku: Vysoce kvalitní rychlořezná ocel. Geometrie dvoubřitého hrotu DIN 1412 C.
Vrcholový úhel: 135°. Tolerance: h8. Úhel stoupání spirály / drážky: Spirála typu N a normální úhel 20-30°.
Pravotočivé ostří. Povrch / barva: Lesklá stříbrná. Díky malé délce odolává vysoké zátěži na ostří vrtáku.
Dokonalá koncentrita. Leštěná drážka typu N s pravotočivou řeznou hranou zabraňuje zaseknutí a zaručuje rychlé odvádění třísky a vrtání s minimálním úsilím.
Aplikace: Nejlépe se hodí pro vrtání plechů a tenkostěnných materiálů.
Vhodné pro vrtání do ocelových plechů, tenkých slitinových a neslitinových materiálů do do 900 N/mm².
Vhodné též pro dřevo a plasty.

Ø (mm)	Celková délka (mm) A	Pracovní délka (mm) B	Množství v balíku	Objednací množství	Obj. č.	EAN kód
2.0	38	12	10	1	4932352200	4002395368532
2.5	43	14	10	1	4932352201	4002395368549
3.0	46	16	10	1	4932352202	4002395368556
3.2	49	18	10	1	4932352203	4002395368563
3.3	49	18	10	1	4932352204	4002395368570
3.5	52	20	10	1	4932352205	4002395368587
3.7	52	20	10	1	4932352206	4002395368594
4.0	55	22	10	1	4932352207	4002395368600
4.2	55	22	10	1	4932352208	4002395368617
4.5	58	24	10	1	4932352209	4002395368624
4.8	62	26	10	1	4932352210	4002395368631
5.0	62	26	10	1	4932352211	4002395368648
5.2	62	26	10	1	4932352212	4002395368655
5.5	66	28	10	1	4932352213	4002395368662
6.0	66	28	10	1	4932352214	4002395368679
6.5	70	31	10	1	4932352215	4002395368686
7.0	74	34	10	1	4932352216	4002395368693
7.5	74	34	5	1	4932352217	4002395368709
8.0	79	37	5	1	4932352218	4002395368716
8.5	79	37	5	1	4932352219	4002395368723
9.0	84	40	5	1	4932352220	4002395368730
10.0	89	43	5	1	4932352221	4002395368747

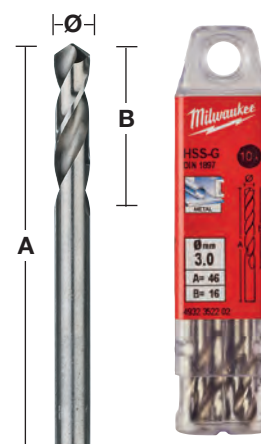
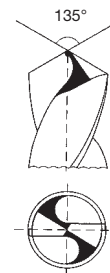

Vrtáky na kov HSS-G - dvoustranné

Kvalita vrtáku: vysoce kvalitní rychlořezná ocel. Geometrie špiče: dvoubřitá DIN 1412 vrcholový úhel: 135°, tolerance: h8. Úhel stoupání spirály / drážky: spirála typu N a normální úhel 20-30°.
Pravotočivé ostří. Povrch / barva: lesklá stříbrná. Dvoubřítý hrot pro správné středění.
Lze používat oba konce. Díky malé délce jej lze používat při vysokém tlaku posunu bez rizika zlomení.
Dokonalá koncentrita. Leštěná drážka typu N s pravotočivou řeznou hranou zabraňuje zaseknutí a zaručuje rychlé odvádění třísky a vrtání s minimálním úsilím.
Aplikace: Vhodné pro vrtání do oceli, neželezných kovů a plasty.
Nejlépe se hodí na ocelové plechy, např. nýtové otvory.

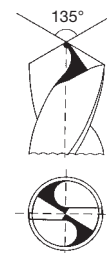

Ø (mm)	Celková délka (mm) A	Pracovní délka (mm) B	Množství v balíku	Objednací množství	Obj. č.	EAN kód
2.5	43	10	10	1	4932352222	4002395368754
3.0	46	11	10	1	4932352223	4002395368761
3.2	49	12	10	1	4932352224	4002395368778
3.3	49	12	10	1	4932352225	4002395368785
3.5	52	14	10	1	4932352226	4002395368792
4.0	55	14	10	1	4932352227	4002395368808
4.1	55	14	10	1	4932352228	4002395368815
4.2	55	14	10	1	4932352229	4002395368822
4.5	58	16	10	1	4932352230	4002395368839
4.8	62	18	10	1	4932352231	4002395368846
5.0	62	18	10	1	4932352232	4002395368853
5.5	66	19	10	1	4932352233	4002395368860
6.0	66	19	10	1	4932352234	4002395368877



Vrtáky na kov HSS, válcované - DIN 338 - balení po 5 nebo 10 ks

Vrtáky na kov z rychlořezné oceli kované na kovacích válcích podle DIN 338. Oxidová povrchová vrstva umožňuje rychlý odvod železných pilin. Řezná hrana je skosená pod úhlem 118°. Normální úhel drážky typu N. Vhodné pro vrtání do oceli, litiny, slitinových a n slitinových materiálů do 800 N/mm². Barva: černá.

Ø (mm)	Celková délka (mm) A	Pracovní délka (mm) B	Množství v balíku	Objednací množství	Obj. č.	EAN kód
1.0	34	12	10	1	4932363444	4002395329458
1.5	40	18	10	1	4932363449	4002395329502
2.0	49	24	10	1	4932363454	4002395329557
2.5	57	30	10	1	4932363459	4002395329601
3.0	61	33	10	1	4932363464	4002395329656
3.2	65	36	10	1	4932363466	4002395329670
3.5	70	39	10	1	4932363469	4002395329700
4.0	75	43	10	1	4932363474	4002395329755
4.2	75	43	10	1	4932363476	4002395329779
4.5	80	47	10	1	4932363479	4002395329809
4.8	86	52	10	1	4932363482	4002395329830
5.0	86	52	10	1	4932363484	4002395329854
5.5	93	57	10	1	4932363489	4002395329908
6.0	93	57	10	1	4932363494	4002395329953
6.5	101	63	10	1	4932363499	4002395330003
6.8	109	69	10	1	4932363502	4002395330034
7.0	109	69	10	1	4932363504	4002395330058
7.5	109	69	10	1	4932363509	4002395330102
8.0	117	75	10	1	4932363514	4002395330157
8.5	117	75	10	1	4932363519	4002395330201
9.0	125	81	10	1	4932363524	4002395330256
9.5	125	81	10	1	4932363529	4002395330300
10.0	133	87	10	1	4932363534	4002395330355
10.5	133	87	5	1	4932363539	4002395330409
11.0	142	94	5	1	4932363544	4002395330454
11.5	142	94	5	1	4932363549	4002395330508
12.0	151	101	5	1	4932363554	4002395330553
12.5	151	101	5	1	4932363559	4002395330607
13.0	151	101	5	1	4932363564	4002395330652

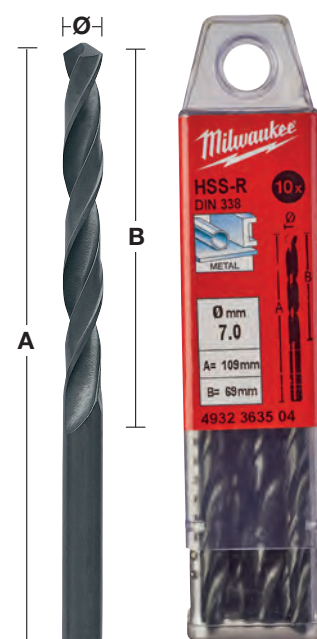
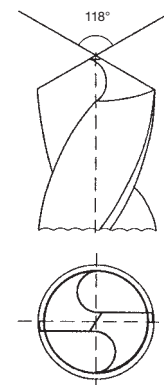

Vrtáky na kov HSS, válcované - DIN 338 - sady

Charakteristika produktu	Dodávaný v	Množství v balíku	Objednací množství	Obj. č.	EAN kód
Vrtáky HSS-R Co (19 ks).					
① Ø 1 / 1,5 / 2 / 2,5 / 3 / 3,5 / 4 / 4,5 / 5 / 5,5 / 6 / 6,5 / 7 / 7,5 / 8 / 8,5 / 9 / 9,5 / 10 mm.	Kovová kazeta	19	1	4932352468	4002395371273
Vrtáky HSS-R Co (25 ks).					
② Ø 1 / 1,5 / 2 / 2,5 / 3 / 3,5 / 4 / 4,5 / 5 / 5,5 / 6 / 6,5 / 7 / 7,5 / 8 / 8,5 / 9 / 9,5 / 10 / 10,5 / 11 / 11,5 / 12 / 12,5 / 13 mm.	Kovová kazeta	25	1	4932352469	4002395371280



Vrtáky na kov HSS, válcované - DIN 338 - s redukovanou stopkou

Vrtáky na kov z rychlořezné oceli kované na kovacích válcích podle DIN 338. Oxidová povrchová vrstva umožňuje rychlý odvod železných pilin. Řezná hrana je skosená pod úhlem 118° s normálním hrotem. Normální úhel drážky typu N. Vhodné pro vrtání do oceli, litiny, slitinových a neslitinových materiálů do 800 N/mm². Barva: černá.

Ø 13,5 mm - Ø 16 mm = stopka 10 mm / Ø 16,5 mm - Ø 20 mm = stopka 13 mm.

Ø (mm)	Celková délka (mm) A	Pracovní délka (mm) B	Množství v balíku	Objednací množství	Obj. č.	EAN kód
13.5	160	108	1	1	4932373318	4002395348435
14.0	160	108	1	1	4932373319	4002395348442
14.5	169	108	1	1	4932373320	4002395348459
15.0	169	114	1	1	4932373321	4002395348466
15.5	178	120	1	1	4932373322	4002395348473
16.0	178	120	1	1	4932373323	4002395348480
16.5	184	125	1	1	4932373324	4002395348497
17.0	184	125	1	1	4932373325	4002395349104
17.5	191	130	1	1	4932373326	4002395349111
18.0	191	130	1	1	4932373327	4002395349128
18.5	198	135	1	1	4932373328	4002395349135
19.0	198	135	1	1	4932373329	4002395349142
19.5	205	140	1	1	4932373330	4002395349159
20.0	205	140	1	1	4932373331	4002395349166



Vrtáky na kov HSS, válcované - DIN 338 - vitrina 345 ks

Ø (mm)	Celková délka (mm) A	Pracovní délka (mm) B	Množství v balíku	Objednací množství	Obj. č.	EAN kód
Kovová kazeta s kovovými válcovanými vrtáky HSS (345 ks).			345	1	4932352674	4002395373321
1.0	34	12	20			
1.5	40	18	20			
2	49	24	20			
2.5	57	30	20			
3	61	33	20			
3.5	70	39	20			
4	75	43	20			
4.5	80	47	20			
5	86	52	20			
5.5	93	57	20			
6	93	57	20			
6.5	101	63	20			
7	109	69	10			
7.5	109	69	10			
8	117	75	20			
8.5	117	75	10			
9	125	81	10			
9.5	125	81	5			
10	133	87	10			
10.5	133	87	5			
11	142	94	5			
11.5	142	94	5			
12	151	101	5			
12.5	151	101	5			
13	151	101	5			



STUPŇOVÉ VRTÁKY



MATERIÁLY:

Stupňové vrtáky jsou ideální pro: železné a neželezné plechy, profily a trubky. Maximální tloušťka materiálu 4 mm. Pro zajištění co nejlepší životnosti doporučujeme použití chladicí kapaliny.

OCEL	MĚĎ	BRASS	ALUMINIUM	NEREZOVÁ OCEL	PLAST
------	-----	-------	-----------	---------------	-------

- 1 RAPID STRIKE TIP™: pro lepší centrování - méně kroků a rychlé vrtání bez nutnosti předvrtávat materiál.
- 2 Optimalizovaná hrana s 2 ostrými drážkami pro 2 x rychlejší a plynulejší vrtání
- 3 Speciální hrot a geometrie pro výkon bez záseku - při použití vysokorychlostního akumulátorového nářadí je menší riziko zaseknutí vrtáku, čímž zabraňuje deformaci vrtaného materiálu
- 4 Vyrábí se ze speciálně vytvořené oceli s povrchovou vrstvou z černého oxidu pro 4 x delší životnost.
- 5 Laserové značení velikosti pro dlouhodobou viditelnost.
- 6 Každým stupněm se zmírňuje napětí a otřepy se odstraňují automaticky
- 7 Se 3 plochými bezpečnostními úchyty aby vrtačka nevyklouzávala a aby byl zajištěn maximální přenos kroutícího momentu.



ŘEMESLA:



Vrtání panelů a skříní pro instalaci kabelových průchodek



Přístupové otvory pro potrubí a instalace



Různé velikosti a zvětšení otvorů



Otvory pro instalaci kabelu



Různé aplikace, velikosti a zvětšení otvorů

Stupňové vrtáky

Charakteristika produktu	Průměr upnutí (mm)	Celková délka (mm)	Počet kroků	Množství v balíku	Objednáací množství	Obj. č.	EAN kód
① PG 7 - PG 21	10	68	9	1	1	48899321	045242364060
② M 6 - M 32	10	92	13	1	1	48899332	045242344437
③ 4 - 12 mm / 1"	6	65	9	1	1	48899301	045242342532
④ 4 - 20 mm	8	65	9	1	1	48899320	045242344406
⑤ 6 - 35 mm	10	90	14	1	1	48899335	045242344413
⑥ 6 - 40.5 mm	10	90	17	1	1	48899340	045242547777
Sada stupňových vrtáků (3 ks)							
⑦ Obsahuje stupňové vrtáky 4 - 12 mm/1, 4 - 20 mm, 6 - 35 mm				3	1	48899399	045242344420
Combo sada se stupňovými vrtáky a běžnými vrtáky (10 ks)							
⑧ Stupňové vrtáky: 1 x stupňový vrták 4–12 mm, 1 x stupňový vrták 4–20 mm. Vrtáky do kovu THUNDERWEB: 2 x 2 mm, 2 x 3 mm, 2 x 4 mm, 1 x 5 mm, 1 x 6 mm				10	1	48899350	045242538836

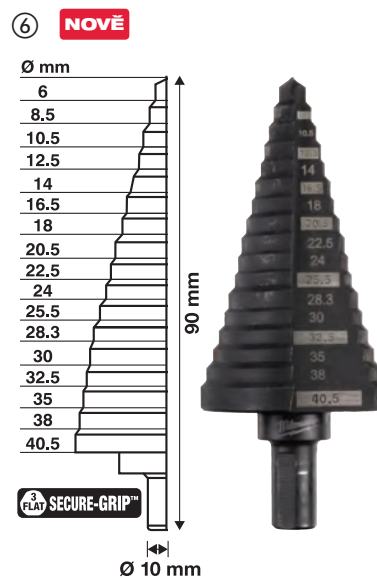
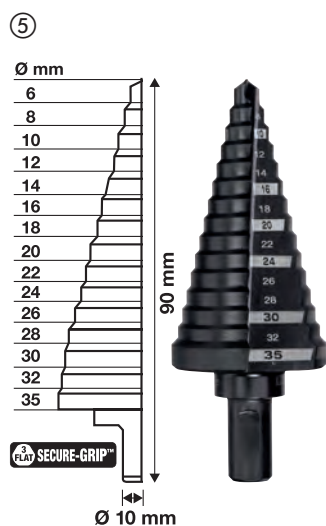
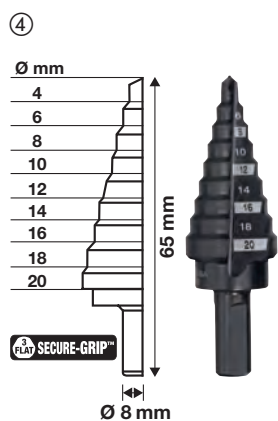
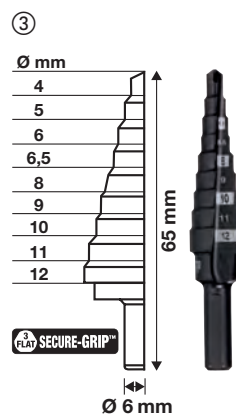
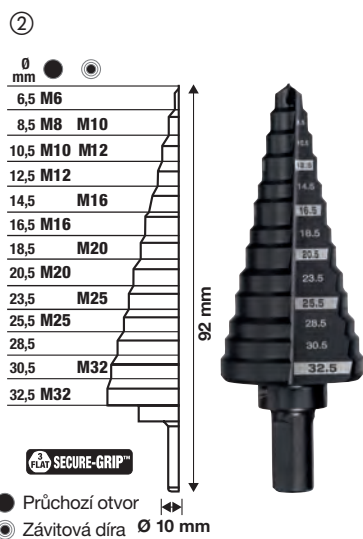

SHOCKWAVE™ IMPACT DUTY

SHOCKWAVE™ IMPACT DUTY stupňové vrtáky

Vrtáky SHOCKWAVE™ Impact Duty jsou navrženy tak, aby poskytovaly nejlepší výkon a všestrannost ve své třídě pro použití s rázovými utahovými

Uchytení 1/4" Hex s optimalizovaným SHOCKZONE™ zajišťuje maximální trvanlivost tím, že zabraňuje předčasným zlomením stopky.

Nový povlak z nitridu titanu a hliníku pomáhá snížit produkci tepla až 5krát delší životnost.

RAPID STRIKE TIP™: špička pro lepší centrování - méně kroků a rychlé vrtání bez nutnosti předvrtávat materiál

Provedení s duální spirálovou drážkou: Optimalizováno pro rázovou rychlost řidiče a pro plynulé vrtání bez zaseknutí.

Značení velikostí laserem pro dlouhodobou viditelnost



Charakteristika produktu	Průměr upnutí (mm)	Celková délka (mm)	Počet kroků	Množství v balíku	Objednací množství	Obj. č.	EAN kód
① 4 – 12 mm / 1"	1/4" Hex	83	9	1	1	48899261	045242505166
② 4 – 12 mm / 2"	1/4" Hex	83	5	1	1	48899262	045242505173
③ 4 – 20 mm	1/4" Hex	83	9	1	1	48899263	045242505180
④ 4 – 30 mm	1/4" Hex	95	12	1	1	48899265	045242505203
SHOCKWAVE™ Impact Duty Sada stupňových vrtáků (3 ks)				3	1	48899266	045242505210
Obsahuje 3 stupňové vrtáky SHOCKWAVE™: 4 - 12 mm/1, 4 - 20 mm, 4 - 30 mm							

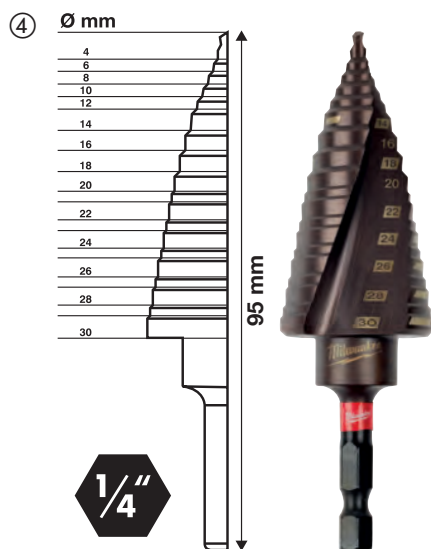
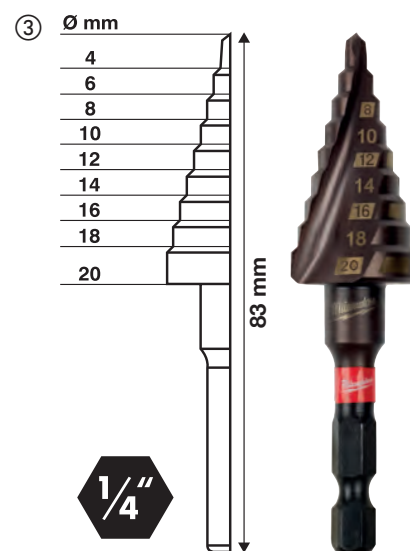
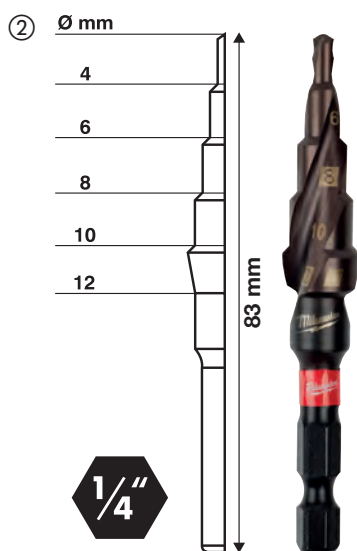
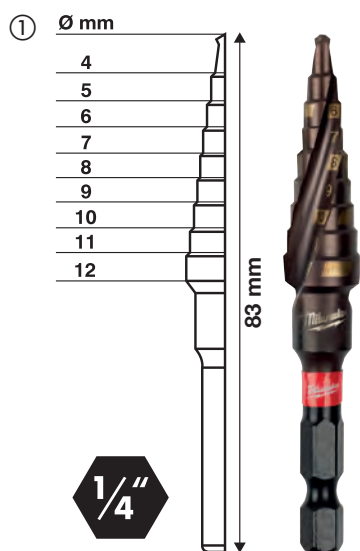

Magnetické vrtání

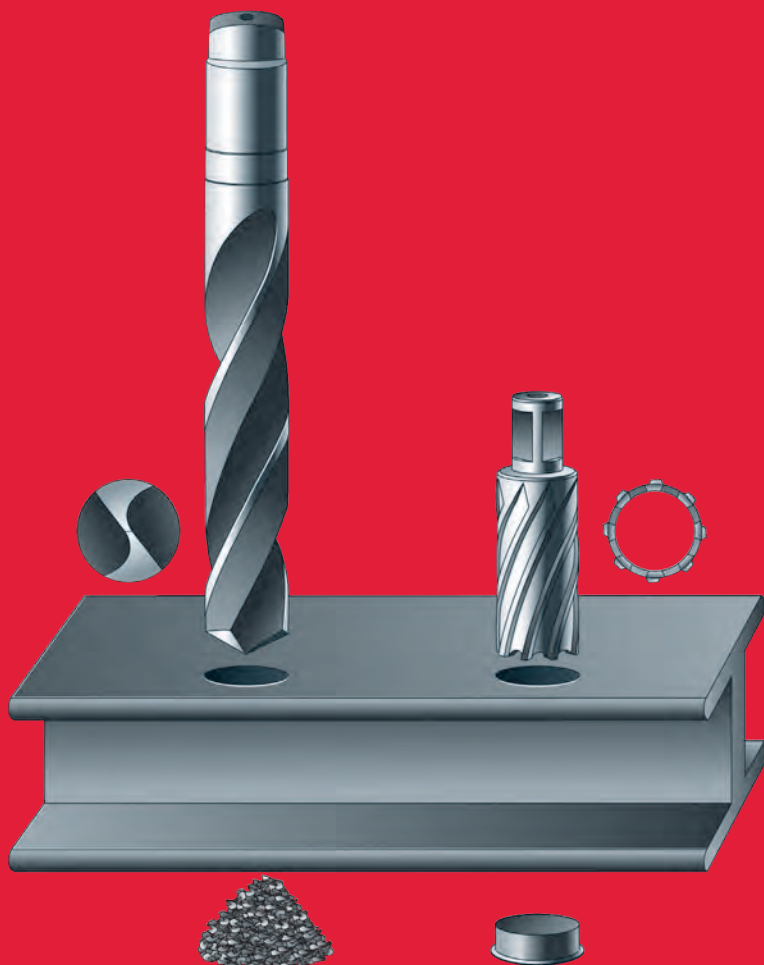

O 100% rychlejší

Vyšší rychlosti a úspory času lze dosáhnout díky následujícím faktorům. Za prvé, na rozdíl od klasického vrtáku, který musí řezat celý průměr díry, kruhové frézy řeže materiál jen na okraji díry. Za druhé, dva agresivní ostré úhly, na řezné hraně pomáhají dosáhnout vyšší rychlost posuvu při menším odporu řezání.

O 30% vyšší výkonnost

Protože kruhová fréza řeže materiál jen na okraji díry.

Stačí nižší energie a výkon motoru.

Čím větší je průměr vrtáku, tím větší je úspora energie.

Delší životnost

Kruhové frézy, které řežou jen obvod díry, vyvrtají více děr na jedno nabroušení než standardní vrták. 6 mm silná stěna frézy spolu se speciální geometrií zubů zabezpečují vyšší odolnost a snižují na minimum riziko lámání z přetížení.

Tabulka rychlosti

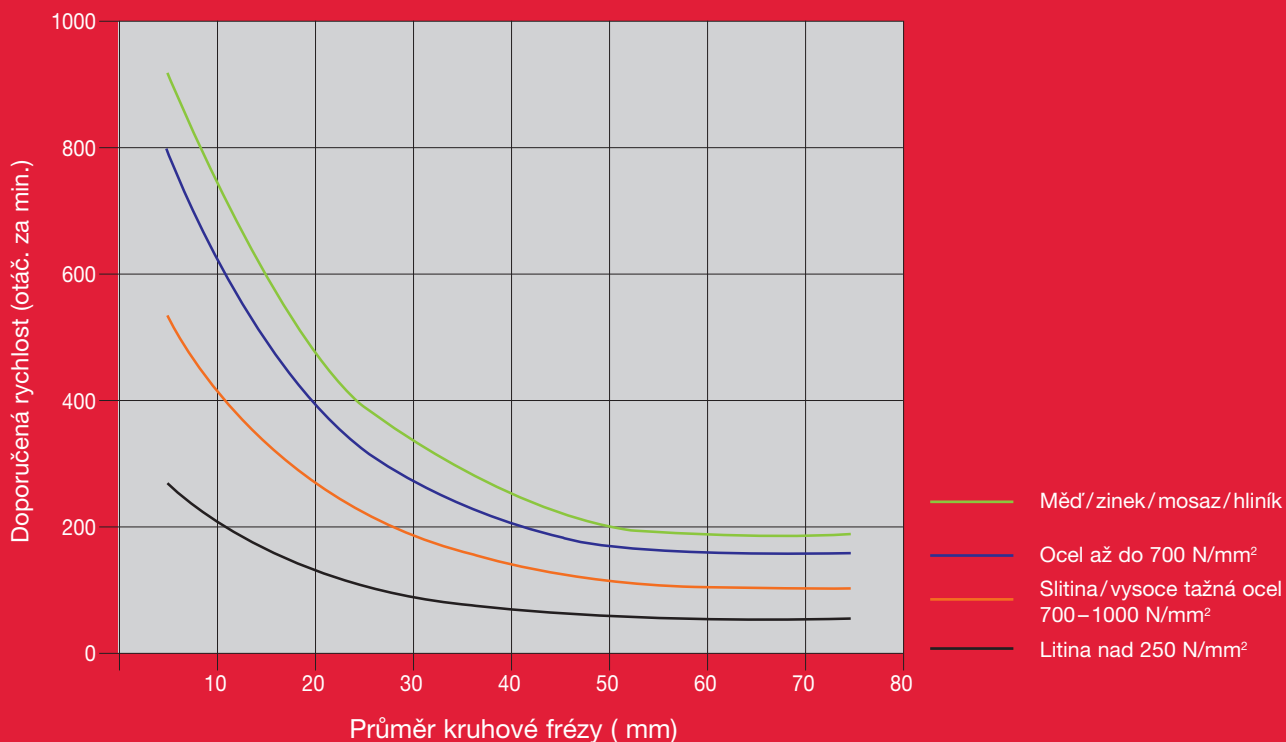

HSS Kruhové frézy 30 mm

Silnostěnné kruhové frézy HSS zaručují lepší stabilitu a delší životnost. Mají standardní 19 mm uchycení Weldon.

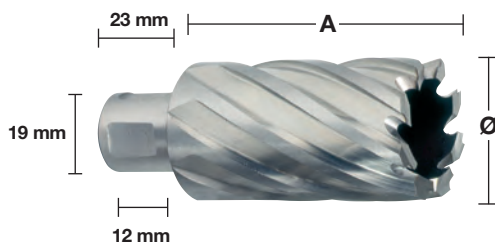

30 mm

Ø (mm)	Celková délka (mm) A	Množství v balíku	Objednací množství	Obj. č.	EAN kód
12	30	1	1	4932371740	4002395344161
13	30	1	1	4932371741	4002395344178
14	30	1	1	4932343270	4002395315130
15	30	1	1	4932343271	4002395315147
16	30	1	1	4932343272	4002395315154
17	30	1	1	4932343273	4002395315161
18	30	1	1	4932343274	4002395315178
19	30	1	1	4932343275	4002395315185
20	30	1	1	4932343276	4002395315192
21	30	1	1	4932343277	4002395315208
22	30	1	1	4932343278	4002395315215
23	30	1	1	4932343279	4002395315222
24	30	1	1	4932343280	4002395315239
25	30	1	1	4932343281	4002395315246
26	30	1	1	4932343282	4002395315253
27	30	1	1	4932343283	4002395315260
28	30	1	1	4932343284	4002395315277
29	30	1	1	4932343285	4002395315284
30	30	1	1	4932343286	4002395315291
31	30	1	1	4932343287	4002395315307
32	30	1	1	4932343288	4002395315314
33	30	1	1	4932371742	4002395344185
34	30	1	1	4932371743	4002395344192
35	30	1	1	4932371744	4002395344208
36	30	1	1	4932371745	4002395344215
37	30	1	1	4932371746	4002395344222
38	30	1	1	4932371747	4002395344239
39	30	1	1	4932371748	4002395344246
40	30	1	1	4932371749	4002395344253
41	30	1	1	4932371750	4002395344260
42	30	1	1	4932371751	4002395344277
43	30	1	1	4932371752	4002395344284
44	30	1	1	4932371753	4002395344291
45	30	1	1	4932371754	4002395344307
46	30	1	1	4932371755	4002395344314
47	30	1	1	4932371756	4002395344321
48	30	1	1	4932371757	4002395344338
49	30	1	1	4932371758	4002395344345
50	30	1	1	4932371759	4002395344352



50 mm

Ø (mm)	Celková délka (mm) A	Množství v balíku	Objednací množství	Obj. č.	EAN kód
14	50	1	1	4932343289	4002395315352
15	50	1	1	4932343290	4002395315369
16	50	1	1	4932343291	4002395315376
17	50	1	1	4932343292	4002395315383
18	50	1	1	4932343293	4002395315390
19	50	1	1	4932343294	4002395315406
20	50	1	1	4932343295	4002395315413
21	50	1	1	4932343296	4002395315420
22	50	1	1	4932343297	4002395315437
23	50	1	1	4932343298	4002395315444
24	50	1	1	4932343299	4002395315451
25	50	1	1	4932343300	4002395315468
26	50	1	1	4932343301	4002395315475
27	50	1	1	4932343302	4002395315482
28	50	1	1	4932343303	4002395315499
29	50	1	1	4932343304	4002395315505
30	50	1	1	4932343305	4002395315512
31	50	1	1	4932343306	4002395315529
32	50	1	1	4932343307	4002395315536
33	50	1	1	4932371760	4002395344369
34	50	1	1	4932371761	4002395344376
35	50	1	1	4932371762	4002395344383
36	50	1	1	4932371763	4002395344390
37	50	1	1	4932371764	4002395344406
38	50	1	1	4932371765	4002395344413
39	50	1	1	4932371766	4002395344420
40	50	1	1	4932371767	4002395344437
41	50	1	1	4932371768	4002395344444
42	50	1	1	4932371769	4002395344451
43	50	1	1	4932371770	4002395344468
44	50	1	1	4932371771	4002395344475
45	50	1	1	4932371772	4002395344482
46	50	1	1	4932371773	4002395344499
47	50	1	1	4932371774	4002395344505
48	50	1	1	4932371775	4002395344512
49	50	1	1	4932371776	4002395344529
50	50	1	1	4932371777	4002395344536

Charakteristika produktu	Dodáván v	Množství v balíku	Objednací množství	Obj. č.	EAN kód
Teleskopické prodloužení 30 mm - 1 ks		2	1	49590011	045242364039
Teleskopické prodloužení 50 mm - 1 ks		2	1	49590012	045242364046

① HSS sada kruhových fréz (6 ks)

Plastový kufr	6	1	4932372533	4002395345236
---------------	---	---	------------	---------------

Ø 14 / 16 / 18 / 20 / 22 / 24 mm.

System příslušenství - Magnetické vrtací stojany



4932604226

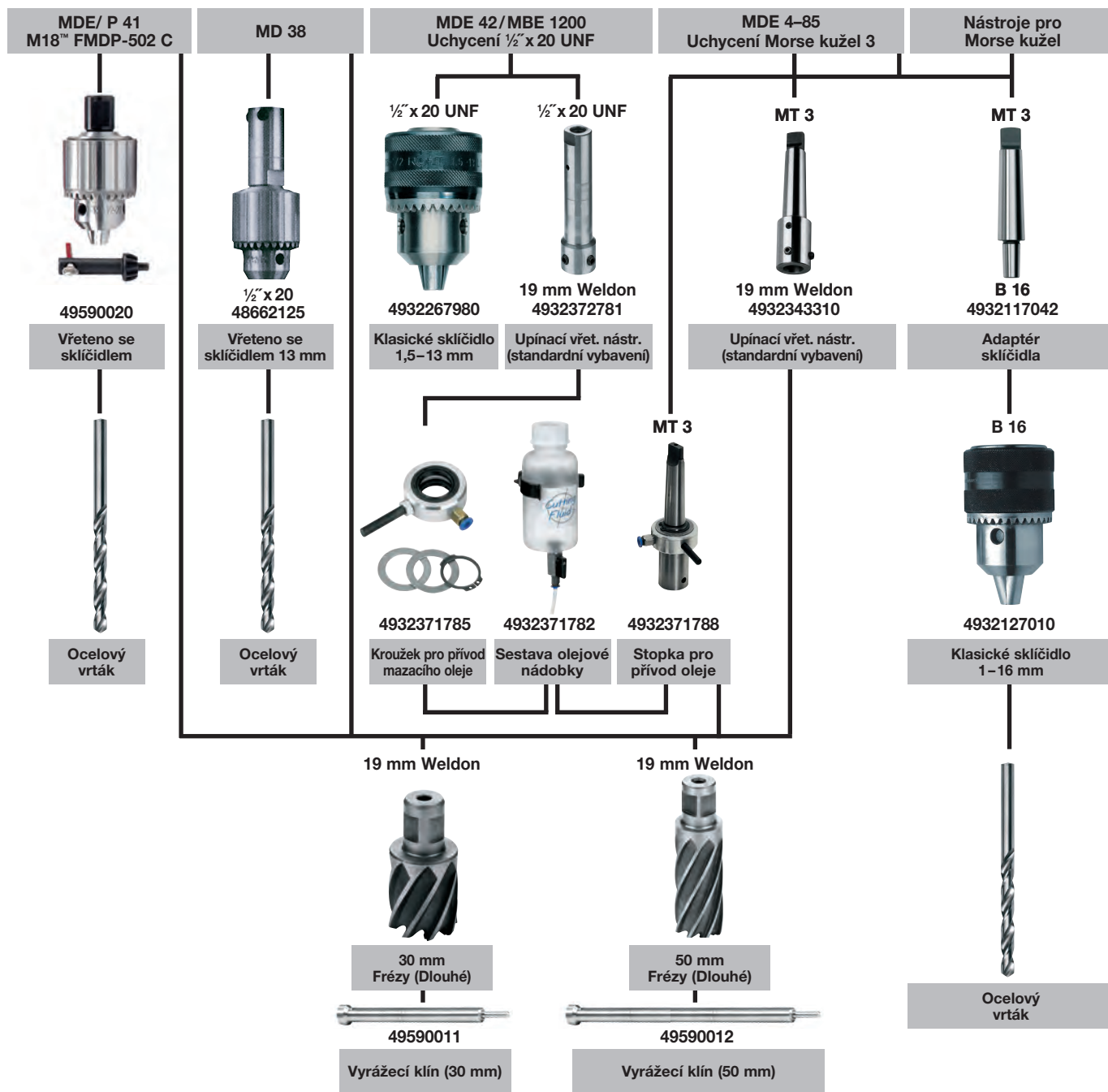



Nothing but **HEAVY DUTY**™

MILWAUKEE® KRUHOVÉ PILKY

Pokud vyřezáváte nebo vyvrtáváte otvory, nehledejte nic jiného než naši řadu kruhových pilek a produktovou řadu HOLEDOZER™.





HOLE DOZER™

Kruhové pilky MILWAUKEE® HOLEDOZER™ jsou dřičem na staveništi, který poskytuje nezastavitelnou odolnost při nejnáročnějších aplikacích

Více pákových bodů pro odstranění materiálu z kruhové pilky pro rychlejší odstranění zbytků materiálu.

- Lepší přístup k silným zbytkům materiálu
- Vyšší přístup pro tenké materiály
- Minimalizují prostoje mezi řezy
- Nová vrstva potahu umožňuje menší tření a zvyšuje rychlost vrtání

PLUG JACK™



Konstrukce 3,5 zubu na palec s kladným úhlem zubu 10° poskytuje následující výhody

- Rychlejší a agresivnější řez
- Zlepšený rozptyl tepla během řezání zajišťuje, že zuby zůstanou déle ostřejší
- Hlubší zakřivené drážky poskytují efektivnější odvod třísek a zabraňují ucpávání a hromadění tepla
- Speciálně tvarovaný úhel zubu má menší tendenci se zadržávat na tenkých materiálech

Tato vysoce kvalitní řada kruhových pilek je dokonalým řešením pro řezání všech typů materiálů: - ocel do pevnosti 1000 N/mm² - nerezová ocel a kyselinovzdorná ocel - neželezné kovy - litina - hliník - dřevo - dřevovláknité desky střední hustoty (MDF) - sádkartonové desky - sendvičové materiály - PVC

HOLE DOZER™ kruhové pilky

Ø (mm)	Ø (palec)	Max. hloubka řezání (mm)	Množství v balíku	Objednací množství	Obj. č.	EAN kód
14	9/16	41	1	1	49560002	045242271061
16	5/8	41	1	1	49560012	045242192922
17	11/16	41	1	1	49560014	045242193639
19	3/4	41	1	1	49560023	045242192632
20	25/32	41	1	1	49560024	045242271016
21	13/16	41	1	1	49560027	045242192649
22	7/8	41	1	1	49560032	045242192878
24	15/16	41	1	1	49560037	045242192885
25	1	41	1	1	49560043	045242192526
27	1 1/16	41	1	1	49560047	045242192892
29	1 1/8	41	1	1	49560052	045242192939
30	1 3/16	41	1	1	49560057	045242192946
32	1 1/4	41	1	1	49560062	045242192977
33	1 5/16	41	1	1	49560067	045242192984
35	1 3/8	41	1	1	49560072	045242192991
37	1 7/16	41	1	1	49560077	045242193028
38	1 1/2	41	1	1	49560082	045242193035
40	1 9/16	41	1	1	49560087	045242193042
41	1 5/8	41	1	1	49560092	045242193073
43	1 11/16	41	1	1	49560097	045242193080
44	1 3/4	41	1	1	49560102	045242193097
46	1 13/16	41	1	1	49560107	045242193127
48	1 7/8	41	1	1	49560112	045242193134
50	1 31/32	41	1	1	49560113	045242271023
51	2	41	1	1	49560117	045242193141
52	2 1/16	41	1	1	49560122	045242193172
54	2 1/8	41	1	1	49560127	045242193189
56	4/6	41	1	1	49560129	045242504664
57	2 1/4	41	1	1	49560132	045242193196
59	2 5/16	41	1	1	49560137	045242193226
60	2 3/8	41	1	1	49560142	045242193233
64	2 1/2	41	1	1	49560147	045242193240
65	2 9/16	41	1	1	49560153	045242193271
67	2 5/8	41	1	1	49560158	045242193288
68	2 11/16	41	1	1	49560159	045242271030
70	2 3/4	41	1	1	49560163	045242193295
73	2 7/8	41	1	1	49560167	045242193325
76	3	41	1	1	49560173	045242193332
79	3 1/8	41	1	1	49560177	045242193349
83	3 1/4	41	1	1	49560183	045242193370
86	3 3/8	41	1	1	49560187	045242193387
89	3 1/2	41	1	1	49560193	045242193394
92	3 5/8	41	1	1	49560197	045242193431
95	3 3/4	41	1	1	49560203	045242193448
98	3 7/8	41	1	1	49560207	045242193479
102	4	41	1	1	49560213	045242193486
105	4 1/8	41	1	1	49560217	045242193493
108	4 1/4	41	1	1	49560223	045242193523
111	4 3/8	41	1	1	49560227	045242193530
114	4 1/2	41	1	1	49560233	045242193547
117	4 5/8	41	1	1	49560239	045242587285
121	4 3/4	41	1	1	49560237	045242193578
127	5	41	1	1	49560243	045242193585
133	5 1/4	41	1	1	49560244	045242271078
140	5 1/2	41	1	1	49560247	045242193592
152	6	41	1	1	49560253	045242193622
160	6 5/16	38	1	1	4932399885	4002395365395
168	6 5/8	38	1	1	4932399886	4002395365401
177	6 31/32	38	1	1	4932399887	4002395365418
200	7 7/8	38	1	1	4932399888	4002395365425
210	8 9/32	38	1	1	4932399889	4002395365432



HOLE DOZER™ bimetalové kruhové pilky - velká balení

Ø (mm)	Ø (palec)	Max. hloubka řezání (mm)	Množství v balíku	Objednací množství	Obj. č.	EAN kód
19	3/4	41	1	25	49565090	045242176199
20	25/32	41	1	25	49565091	045242528943
22	7/8	41	1	25	49565100	045242156375
25	1	41	1	25	49565110	045242156382
29	1 1/8	41	1	25	49565120	045242156399
30	1 3/16	41	1	25	49565125	045242243976
32	1 1/4	41	1	25	49565130	045242156412
35	1 3/8	41	1	25	49565140	045242156429
38	1 1/2	41	1	25	49565150	045242156436
41	1 5/8	41	1	25	49565152	045242176229
44	1 3/4	41	1	25	49565155	045242176267
51	2	41	1	25	49565160	045242156443
54	2 1/8	41	1	25	49565165	045242176366
57	2 1/4	41	1	25	49565167	045242176373
60	2 3/8	41	1	25	49565169	045242528950
64	2 1/2	41	1	25	49565170	045242156467
67	2 5/8	41	1	16	49565175	045242176380
68	2 11/16	41	1	16	49565178	045242528967
76	3	41	1	16	49565180	045242176397
89	3 1/2	41	1	9	49565190	045242176403
92	3 5/8	41	1	9	49565195	045242176410
102	4	41	1	9	49565200	045242176427
105	4 1/8	41	1	9	49565205	045242176434



HOLE DOZER™ Sady kruhových pilek

Popis	Množství v balíku	Objednací množství	Obj. č.	EAN kód
Sada kruhových pilek Hole Dozer™ 7 ks				
① Kruhové pily: Ø 25, 19, 22, 25, 29, 32 mm. Hřídel kruhové pily Ø 14 - 30 mm (č. 49567010). Rozpěrka a adaptér. Imbus klíč 1/8".	7	1	49224083	045242310760
Hole Dozer™ sada kruhových pilek (10 ks)				
② Kruhové pily: Ø 25, 32, 40, 54, 68, 76 mm. Hřídel kruhové pily Ø 14 - 30 mm (č. 49567010). Hřídel kruhové pily Ø 32 - 152 mm (č. 49569100). 2 pilotní vrtáky, šestihřanný klíč imbus 1/8".	10	1	49224201	045242348091
Hole Dozer™ Sada kruhových pilek 14 ks				
③ Kruhové pily: Ø 19, 22, 25, 29, 32, 35, 38, 44, 51, 57 mm. Hřídel kruhové pily Ø 14 - 30 mm (č. 49567010). Hřídel kruhové pily Ø 32 - 152 mm (č. 49569100). 2 pilotní vrtáky, šestihřanný klíč imbus 1/8".	14	1	49224152	045242271047
Hole Dozer™ Sada kruhových pilek 17 ks				
④ Kruhové pily: Ø 20, 22, 25, 32, 40, 44, 51, 57, 64, 65, 67, 68, 76 mm. Hřídel kruhové pily Ø 14 - 30 mm (č. 49567010). Hřídel kruhové pily Ø 32 - 152 mm (č. 49569100). 2 pilotní vrtáky, klíč imbus 1/8".	17	1	49224102	045242271054
Kufr na sadu kruhových pilek				
⑤ Hřídel s pilotním vrtákem (č. 49567010). Hřídel s pilotním vrtákem (č. 49569100). 2 pilotní vrtáky, klíč imbus 1/8" (č. 49960060)	4	1	4932430327	4002395379880
HOLE DOZER™ sady bimetálních kruhových pilek v PACKOUT™ boxu 12 ks				
⑥ 10 x Ø 20, 25, 32, 35, 40, 44, 51, 54, 68, 76 mm. Unášec Ø 14 - 30 mm (49567010). Unášec Ø 32 - 152 mm (49569100). 1/8" imbusový klíč.	12	1	4932472248	4058546338947



HOLE DOZER[™] Karbidové kruhové pilky

Až 10x delší provozní životnost, vysoká odolnost proti teplu a opotřebování ve srovnání s bimetalovými kruhovými pilkami. Agresivní geometrie zubů s roztečí 4 TPI s velkými drážkami pro lepší odběr materiálu. Přesah zubů zaručuje menší odpor. Geometrie drážky PLUG JACK[™] umožňuje hluboký přístup při odstraňování silných kolíků a velký pákový efekt pro tenké materiály.

Oblasti použití: instalační práce (keramické obklady – měkké, litina), kovoobrábění (nerezová ocel, vysokolegovaná ocel, hliník) a kompozity (plasty, sendvičové materiály, vyvýšené podlahy, sklolaminát, dřevěné desky pokryté plasty, dřevo se zarytými hřebíky).

Ø (mm)	Ø (palec)	Max. hloubka řezání (mm)	Množství v balíku	Objednací množství	Obj. č.	EAN kód
19	3/4	41	1	1	49560702	045242503971
22	7/8	41	1	1	49560704	045242503995
25	1	41	1	1	49560707	045242504008
27	1 1/16	41	1	1	49560807	045242594764
29	1 1/8	41	1	1	49560708	045242504015
32	1 1/4	41	1	1	49560710	045242504022
33	1 5/16	41	1	1	49560711	045242630790
35	1 3/8	41	1	1	49560712	045242504039
38	1 1/2	41	1	1	49560713	045242504053
41	1 5/8	41	1	1	49560714	045242594771
44	1 3/4	41	1	1	49560717	045242504107
48	1 7/8	41	1	1	49560719	045242504114
51	2	41	1	1	49560720	045242504145
54	2 1/8	41	1	1	49560722	045242504152
57	2 1/4	41	1	1	49560724	045242504169
60	2 3/8	41	1	1	49560726	045242504176
64	2 1/2	41	1	1	49560727	045242504183
65	2 9/16	41	1	1	49560728	045242594788
67	2 5/8	41	1	1	49560729	045242504190
68	2 11/16	41	1	1	49560730	045242594795
70	2 3/4	41	1	1	49560731	045242504206
76	3	41	1	1	49560734	045242504220
79	3 1/8	41	1	1	49560735	045242603831
83	3 1/4	41	1	1	49560736	045242504237
86	3 3/8	41	1	1	49560737	045242594801
89	3 1/2	41	1	1	49560738	045242504244
92	3 5/8	41	1	1	49560739	045242504251
102	4	41	1	1	49560742	045242504275
108	4 1/4	41	1	1	49560744	045242504282
114	4 1/2	41	1	1	49560746	045242504299
121	4 3/4	41	1	1	49560847	045242594849
127	5	41	1	1	49560748	045242504305
140	5 1/2	41	1	1	49560848	045242594856
152	6	41	1	1	49560749	045242504312
①			9	1	49223079	045242533039

HOLE DOZER[™]
CARBIDE TEETH



①



Bimetalové kruhové pilky Contractor

Optimalizovaná proměnná geometrie zubů 4/6 TPI zaručuje rychlejší vrtání a univerzální použití.

Bimetalové zuby zaručují maximální životnost a lepší odolnost proti opotřebování

Pro univerzální použití: ocel, neželezné kovy, dřevo, sádkartonové desky, plasty

Ø (mm)	Ø (palec)	Max. hloubka řezání (mm)	Množství v balíku	Objednací množství	Obj. č.	EAN kód
14	9/16	38	1	1	4932464671	4058546226169
16	5/8	38	1	1	4932464672	4058546226176
19	3/4	38	1	1	4932464673	4058546226183
20	25/32	38	1	1	4932464674	4058546226190
21	13/16	38	1	1	4932464675	4058546226206
22	7/8	38	1	1	4932464676	4058546226213
24	15/16	38	1	1	4932464677	4058546226220
25	1	38	1	1	4932464678	4058546226237
27	1 1/16	38	1	1	4932464679	4058546226244
29	1 1/8	38	1	1	4932464680	4058546226251
30	1 3/16	38	1	1	4932464681	4058546226268
32	1 1/4	38	1	1	4932464682	4058546226275
35	1 3/8	38	1	1	4932464683	4058546226282
38	1 1/2	38	1	1	4932464684	4058546226299
40	1 9/16	38	1	1	4932464685	4058546226305
43	1 11/16	38	1	1	4932464686	4058546226312
44	1 3/4	38	1	1	4932464687	4058546226329
48	1 7/8	38	1	1	4932464688	4058546226336
51	2	38	1	1	4932464689	4058546226343
54	2 1/8	38	1	1	4932464690	4058546226350
56	4/6	38	1	1	4932464691	4058546226367
57	2 1/4	38	1	1	4932464692	4058546226374
60	2 3/8	38	1	1	4932464693	4058546226381
64	2 1/2	38	1	1	4932464694	4058546226398
65	2 9/16	38	1	1	4932464695	4058546226404
67	2 5/8	38	1	1	4932464696	4058546226411
68	2 11/16	38	1	1	4932464697	4058546226428
70	2 3/4	38	1	1	4932464698	4058546226435
73	2 7/8	38	1	1	4932464699	4058546226442
76	3	38	1	1	4932464700	4058546226459
79	3 1/8	38	1	1	4932464701	4058546226466
83	3 1/4	38	1	1	4932464702	4058546226473
89	3 1/2	38	1	1	4932464703	4058546226480
92	3 5/8	38	1	1	4932464704	4058546226497
98	3 7/8	38	1	1	4932464705	4058546226503
102	4	38	1	1	4932464706	4058546226510
105	4 1/8	38	1	1	4932464707	4058546226527
114	4 1/2	38	1	1	4932464708	4058546226534
121	4 3/4	38	1	1	4932464709	4058546226541
127	5	38	1	1	4932464710	4058546226558
152	6	38	1	1	4932464711	4058546226565



Bimetalové kruhové pilky Contractor - sady

Optimalizovaná proměnná geometrie zubů 4/6 zaručuje rychlejší vrtání a univerzální použití.

Bimetalové zuby zaručují maximální životnost a lepší odolnost proti opotřebování.

Pro univerzální použití: ocel, neželezné kovy, dřevo, sádkartonové desky, plasty.

Charakteristika produktu	Množství v balíku	Objednací množství	Obj. č.	EAN kód
Sada bimetalových kruhových pilek Contractor (10 ks)				
① 6 x kruhová pilka: Ø 25, 32, 40, 54, 68, 76 mm. Hřídel pro Ø 14 - 30 mm. Hřídel pro Ø 32 - 152 mm. 2 x pilotní vrták. 1 x šestihřanný klíč	10	1	4932464719	4058546226640
Sada bimetalových kruhových pilek Contractor (14 ks)				
② 10 x kruhová pilka: Ø 19, 22, 25, 29, 32, 35, 38, 44, 51, 57 mm. Hřídel pro Ø 14-30 mm. Hřídel pro Ø 32-152 mm. 2 x pilotní vrták. 1 x šestihřanný klíč	14	1	4932464720	4058546226657



Systemové příslušenství - kruhové pilky

	Charakteristika produktu	Hodí se do průměru pily	Upnutí	Dierovka alebo upínanie korunky	Množství v balíku	Objednávací množství	Obj. č.	EAN kód
①	Unašeč	Ø 14-30 mm	9,5 mm Hex	1/2" x 20	1	1	4932479465	4058546372590
②	Unašeč	Ø 32-210 mm	9,5 mm Hex	5/8" x 18	1	1	4932479466	4058546372606
③	Unašeč	Ø 32-210 mm	11 mm Hex	5/8" x 18	1	1	4932479467	4058546372613
④	SDS-Plus unašeč	Ø 14-30 mm	SDS-Plus	1/2" x 20	1	1	4932471694	4058546295936
⑤	Unašeč	Ø 32-210 mm	SDS-Plus	5/8" x 18	1	1	4932471695	4058546295943
⑥	Prodloužení - délka 330 mm	-	9,5 mm Hex	-	1	1	4932479470	4058546372644
	Prodloužení - délka 300 mm	-	7/16" Hex	-	1	1	4932479494	4058546372880
	Pilotní vrták se hodí ke všem unašečům Ø 6 mm a délky 89 mm				1	1	4932479468	4058546372620
⑦	Pilotní vrták se hodí ke všem unašečům Ø 6 mm a délky 100 mm				1	1	4932479469	4058546372637
⑧	Pilotní vrták HSS-Cobalt se hodí ke všem unašečům Ø 6 mm a délky 89 mm				1	1	49567100	045242612093
⑨	Imbusový klíč 1/8" na všechny unašeče				1	1	49960060	045242221455
⑩	Závrtňový šroub pro upínací trny				1	1	06832712	4002395874354



Nastavitelná kruhová pilka

Pro řezání otvorů s větším průměrem u klimatizačního potrubí, ventilátorů, světel a stropních reproduktorů
Kryt na sběr prachu pro 100% bezprašnou práci při vrtání nad hlavou.

Průměr lze nastavit od 51 mm do 178 mm po 6,4 mm dílcích.

Laserové značení přednastavených měř od 51 - 178 mm.

Vhodné pro použití na sádkartonové příčky (max. 25 mm) a stropní desky. Není vhodné pro dřevěné desky OSB.

	Charakteristika produktu	Množství v balíku	Objednávací množství	Obj. č.	EAN kód
Nastavitelná kruhová pilka					
①	Pilotní vrták, 2 nože, QL prodloužení a kryt na sběr prachu.	5	1	49560260	045242350261
②	QL unašeč 1/4" Hex o délce 75 mm	1	1	4932479553	4058546373474
Sada náhradních nožů a pilotních vrtáků (4ks)					
③	1 x pilotní vrták, 2 x nože a imbusový klíč	4	1	49560290	045242346370



Hole Dozer™ bimetalové kobaltové kruhové pilky: Doporučená řezná rychlost v ot/min⁻¹

Ø mm	Ø palec	Kov	Šedá Litina	Nerezová ocel	Neželezné kovy	Hliník	Dřevo	MDF
14	9/16	580	400	300	790	900	1500	750
16	5/8	550	365	275	730	825	1500	750
17	11/16	500	330	250	665	750	1500	750
19	3/4	460	300	230	600	690	1500	750
20	25/32	425	280	210	560	635	1500	750
21	13/16	425	280	210	560	635	1500	750
22	7/8	390	260	195	520	585	1500	750
23	29/32	370	250	185	500	550	1500	750
25	1	350	235	175	470	525	1500	750
27	1 1/16	325	215	160	435	480	1400	700
29	1 1/8	300	200	150	400	450	1400	700
30	1 3/16	285	190	145	380	425	1400	700
32	1 1/4	275	180	140	380	410	1400	700
33	1 5/16	260	175	135	345	390	1400	700
35	1 3/8	250	165	125	330	375	1400	700
37	1 7/16	240	160	120	315	360	1400	700
38	1 1/2	230	150	115	300	345	1400	700
40	1 9/16	220	145	110	290	330	1200	600
41	1 5/8	210	140	105	280	315	1200	600
43	1 11/16	205	135	100	270	305	1200	600
44	1 3/4	195	130	95	260	295	1200	600
46	1 13/16	190	125	95	250	285	1200	600
48	1 7/8	180	120	90	240	270	1200	600
50	1 31/32	175	120	85	230	260	1200	600
51	2	170	115	85	230	255	1200	600
52	2 1/16	165	110	80	220	245	1200	600
57	2 1/4	150	100	75	200	225	1000	500
58	2 19/32	145	100	75	195	225	1000	500
59	2 5/16	145	100	75	195	225	1000	500
60	2 3/8	140	95	70	190	220	1000	500
63	2 31/64	135	90	65	180	205	900	450
64	2 1/2	135	90	65	180	205	900	450
65	2 9/16	130	85	65	175	200	800	400
68	2 11/16	125	80	60	160	185	800	400
73	2 7/8	120	80	60	160	180	800	400
76	3	115	75	55	150	170	700	350
79	3 1/8	110	70	55	140	165	700	350
83	3 1/4	105	50	40	140	155	700	350
86	3 3/8	100	45	30	130	150	500	250
89	3 1/2	95	45	30	130	145	500	250
92	3 5/8	95	60	45	120	140	500	250
95	3 3/4	90	60	45	120	135	500	250
98	3 7/8	90	60	45	120	135	500	250
102	4	85	55	40	110	130	400	200
105	4 1/8	80	55	40	110	120	400	200
111	4 3/8	80	50	40	100	120	300	150
114	4 1/2	75	50	35	100	105	300	150
121	4 3/4	75	50	35	95	95	300	150
127	5	65	45	30	90	90	200	100
133	5 1/4	60	40	25	85	85	200	100
140	5 1/2	60	40	25	85	85	200	100
146	5 3/4	55	35	25	75	75	200	100
152	6	55	35	25	75	75	200	100
160	6 5/16	50	30	25	60	60	150	75
168	6 3/8	50	30	25	55	55	150	75
177	6 31/32	45	25	25	55	55	150	75
200	7 7/8	40	25	25	50	50	100	50
210	8 9/32	40	20	25	50	50	100	50



– Řezný olej Suchý řez Řezný olej Řezný olej Terpentýn Suchý řez Suchý řez



Rychlost zabíjí!

Provoz při vyšších rychlostech, než jsou doporučené, zkrátí životnost kruhové pilky a způsobí velmi neefektivní řezání.



Přítlak

Je třeba vzít v úvahu proměnné materiálu a pracovní konfigurace. Aplikujte dostatečný přítlak pro usnadnění odvodu třísek. Snižte tlak, když se kruhová pilka zahřeje nebo když se zuby začnou ucpávat materiálem. Nedostatečný přítlak předčasně otupí hroty zubů, ale příliš velký tlak může zuby zcela zničit.



Chlazení a mazání:

Řezný olej má při řezání kovů dvě funkce. Chladí nástroj i obrobek. Snížením teploty se prodlouží životnost nástroje. Vyplavuje piliny z místa řezu. Snižují se abrasivní účinky na nástroj. Používáním řezného oleje se prodlouží životnost kruhové pilky o 500%.

Karbidové kruhové pilky TCT

NOVĚ

K prodloužení životnosti kruhové pilky použijte chladicí mazivo. Pro kovový řezný olej, hliníkový terpentýn, vodu z plastů a pro litinové vrtačky nasucho.

Vhodné pro vrtání oceli (<1200 N / mm²) do 4 mm, nerezové oceli do 2 mm, hliníku, zinku, litiny, mědi, skleněných vláken a PVC.

Ø (mm)	Max. hloubka řezání (mm)	Množství v balíku	Objednávací množství	Obj. č.	EAN kód
16	25	1	1	4932479033	4058546368239
18	25	1	1	4932479034	4058546368289
19	25	1	1	4932479035	4058546368296
20	25	1	1	4932479036	4058546368302
22	25	1	1	4932479037	4058546368319
24	25	1	1	4932479038	4058546368326
25	25	1	1	4932479039	4058546368333
29	25	1	1	4932479040	4058546368340
30	25	1	1	4932479041	4058546368357
32	25	1	1	4932479042	4058546368364
35	25	1	1	4932479043	4058546368371
38	25	1	1	4932479044	4058546368388
40	25	1	1	4932479045	4058546368395
44	25	1	1	4932479046	4058546368401
45	25	1	1	4932479047	4058546368418
50	25	1	1	4932479048	4058546368425
51	25	1	1	4932479049	4058546368432
54	25	1	1	4932479050	4058546368449
60	25	1	1	4932479051	4058546368456
64	25	1	1	4932479052	4058546368463
70	25	1	1	4932479053	4058546368470
76	25	1	1	4932479054	4058546368487
80	25	1	1	4932479055	4058546368494
85	25	1	1	4932479056	4058546368500
102	25	1	1	4932479057	4058546368517
①	Kruhové pilky TCT sada 4 kusy	4	1	4932479058	4058546368524
	4 kusy kruhových pilek TCT Ø16, 20, 25, 32 mm. 1/8" imbusový klíč				
	Pilotní vrták (Ø6 x 76mm) s pružinou ke kruh. pilkám	1	1	4932479059	4058546368531
	Pružina ke karbidovým kruhovým pilkám	3	1	4932479060	4058546368548
	Matice M3 ke karbidovým kruhovým pilkám	3	1	4932479061	4058546368555



①

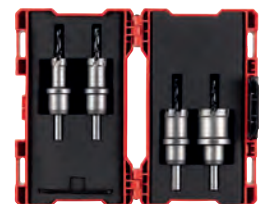

BIG HAWG™ kruhové pilky multi material

Univerzální kruhové pilky BIG HAWG™ jsou ideální pro elektrikáře, tesaře, montáže kuchyní, vzduchotechniky a instalatéry.

Jsou určeny pro použití se širokou škálou materiálů:

Cihly* – vhodné pro práci s plnými cihlami i s cihlami s dutinami

Pórobetonové bloky*, lehčené betonové bloky a škvárobetonové tvárnice

Lehké stavební pískovcové bloky až do tvrdosti 30 N/mm²

Měkká dřeva, dřevotřísky, překližky, dřevovláknité desky (MDF)

Plasty a plastem pokryté desky (Contiboard)

Sádkartonové desky* Nejsou vhodné pro použití ve tvrdých materiálech, jako beton, žula, středně tvrdé až tvrdé pískovcové bloky, přírodní kámen a tvrdé cihly z tvrdosti přesahující 30 N/mm²



Ø (mm)	Max. hloubka řezání (mm)	Počet zubů	Množství v balíku	Objednací množství	Obj. č.	EAN kód
25	60	2	1	1	4932464921	4058546228668
30	60	2	1	1	4932464922	4058546228675
35	60	2	1	1	4932464923	4058546228682
44	60	2	1	1	4932464924	4058546228699
51	60	3	1	1	4932464925	4058546228705
54	60	3	1	1	4932464926	4058546228712
57	60	3	1	1	4932464927	4058546228729
65	60	3	1	1	4932464928	4058546228736
68	60	3	1	1	4932464929	4058546228743
70	60	3	1	1	4932464930	4058546228750
76	60	3	1	1	4932464931	4058546228767
82	60	3	1	1	4932464932	4058546228774
92	60	3	1	1	4932464933	4058546228781
102	60	3	1	1	4932464934	4058546228798
108	60	3	1	1	4932464935	4058546228804
117	60	3	1	1	4932464936	4058546228811
133	60	3	1	1	4932464937	4058546228828
159	60	3	1	1	4932464938	4058546228835



BIG HAWG™ sada univerzálních kruhových pilek

Charakteristika produktu	Množství v balíku	Objednací množství	Obj. č.	EAN kód
BIG HAWG™ sada kruhových pilek (10 ks)				
Kruhové pilky BIG HAWG Multimateriál: 35, 44, 51, 57, 68, 76 mm. 1 x hřídel s pilotním vrtákem. 2 x pilotní vrták. 1 x diamantový pilník. 1 x šestihranný klíč	10	1	4932464939	4058546228842



BIG HAWG™ univerzální příslušenství

Charakteristika produktu	Množství v balíku	Objednací množství	Obj. č.	EAN kód
① Univerzální pilotní vrták BIG HAWG	1	1	4932464940	4058546228859
② BIG HAWG™ univerzální unášec s pilotním vrtákem	1	1	4932464941	4058546228866
③ Centrovací pilotní vrták 3/8"	1	1	48271401	045242121397

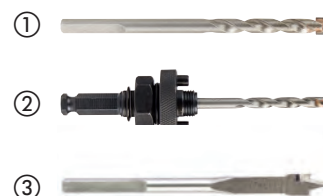

HCS kruhové pilky

Optimalizovaná geometrie zubů 5 Tpi pro čisté řezy do měkkého materiálu.

Pro použití na plast a sádkartonové desky

Ø (mm)	Max. hloubka řezání (mm)	Množství v balíku	Objednací množství	Obj. č.	EAN kód
121	96	1	1	4932472076	4058546324728
127	96	1	1	4932472077	4058546324735
133	96	1	1	4932472078	4058546324742
138	96	1	1	4932472079	4058546324759
150	96	1	1	4932472080	4058546324766
168	96	1	1	4932472081	4058546324773
172	96	1	1	4932472082	4058546324780
177	96	1	1	4932472083	4058546324797
186	96	1	1	4932472084	4058546324803
210	96	1	1	4932472085	4058546324810
212	96	1	1	4932472086	4058546324827
226	96	1	1	4932472087	4058546324834



Systémové příslušenství pro HCS kruhové pilky

Systémové příslušenství pro použití s HCS kruhovými pilkami

1. Unášec s pilotním vrtákem
2. Pilotní vrták

Charakteristika produktu	Množství v balíku	Objednací množství	Obj. č.	EAN kód
① HCS unášec s pilotním vrtákem	1	1	4932472088	4058546324841
② HCS pilotní vrták Ø 6 a délka 150 mm	1	1	4932472089	4058546324858



KRUHOVÉ PILKY



Navržené pro použití s akumulátorovými utahováký



- ① Tenká drážka
– 8 TPI = pro vrtání do tenkého plechu
– s tenkým provedením drážky 0,6 mm
= menší tření
→ až o 40% rychlejší
- ② Mělká korunka optimalizovaná pro vrtání tenkého kovu
- ③ 8% kobaltu – větší trvanlivost a delší životnost
- ④ Vysouvací pružina automaticky vysune vyříznutou část
- ⑤ Dorazový lem zabraňuje převrtání
- ⑥ 1/4" šestihorný nástavec = pro přímé upevnění do utahováků

Použitelnost

Max. 2 mm ocel, hliník a nerezová ocel (max. 1,5 mm)

SHOCKWAVE™ IMPACT DUTY kruhové pilky

	Ø (mm)	Množství v balíku	Objednáací množství	Obj. č.	EAN kód
	19	1	1	49569805	045242321094
	22	1	1	49569810	045242321100
	25	1	1	49569815	045242321117
①	29	1	1	49569820	045242321124
	32	1	1	49569825	045242321131
	35	1	1	49569830	045242321148
	38	1	1	49569835	045242321155
②	Sada 3 ks Shockwave Impact.				
	Ø 22 / 29 / 35 mm.		3	49224800	045242321162
	Vyhadzovací pružina a přitlačný šroub.		1	4932430466	4002395381272
	Pilotní vrták s unašečem		1	4932430477	4002395381388



DIAMOND MAX[™] M14 Diamantové vrtáky pro suché vrtání

Diamantové vrtáky byly vyvinuty speciálně pro profesionály, kteří potřebují vrtat do extrémně tvrdých materiálů, jako jsou porcelánové / gresové / lomové dlaždice nebo sklolaminát, kde je stále obtížnější pracovat s konvenčními vrtáky. Tyto vrtáky zaručují vynikající výkon a vynikající životnost i v těch náročnějších materiálech. Vrtáky pro suché vrtání - nevyžadují použití vody pro chlazení. Závit M14: Pro přímou montáž na úhlovou brusku. Čisté otvory: vyvrtají čisté a přesné otvory bez poškrábání obvodu. Životnost: Aby byla zajištěna dlouhá životnost, používáme vysoce kvalitní diamant pro rychlé řezání a vynikající pájenou pojivovou matici pro zajištění nejlepší odolnosti. Odolnost: Tvrdé slitinové tělo, které se snadno neohýbá ani nedeformuje. Snadné vyhození odvrtného jádra: Štěrbiny pro vyhazování odvrtného jádra u větších velikostí zaručují působení větší páky při odstraňování těsných odvrtných jader.



Ø (mm)	Uchycení	Množství v balíku	Objednávací množství	Obj. č.	EAN kód
5	M14	1	1	4932471758	4058546296575
6	M14	1	1	4932471759	4058546296582
8	M14	1	1	4932471760	4058546296599
10	M14	1	1	4932471761	4058546296605
12	M14	1	1	4932471762	4058546296612
14	M14	1	1	4932471763	4058546296629
16	M14	1	1	4932471764	4058546296636
18	M14	1	1	4932478276	4058546344535
20	M14	1	1	4932478277	4058546344542
32	M14	1	1	4932478279	4058546344566
35	M14	1	1	4932478280	4058546344573
40	M14	1	1	4932478281	4058546344580
44	M14	1	1	4932478282	4058546344597
51	M14	1	1	4932478283	4058546344603
55	M14	1	1	4932478284	4058546344610
68	M14	1	1	4932478285	4058546344627
75	M14	1	1	4932478286	4058546344634
102	M14	1	1	4932478287	4058546344641



APLIKACE

Keramické dlaždice – všechny typy tvrdé a měkké: Porcelán / Gres / Lom / Terrazzo / Mramor / Umělý kámen / Terakota / Aglomerát / Glazurované

Skelná vlákna / GPR
Perspex / (plast plněný sklem)



① **DIAMOND MAX[™] sada vrtáků 4 ks**
Ø 6, 8, 10, 14 mm

Jak používat:

- Příšroubujte adaptér úhlové brusky M14 ke kruhové pilce a pevně dotáhněte pomocí klíče. Poté zablokujte vřeteno v úhlové brusce a přimontujte adaptér přímo na vřeteno; silně dotáhněte klíčem.
- Pokud není dlaždice upevněná ke stěně, zkontrolujte, že je správně uchycená pomocí svorky.
- Zapněte úhlovou brusku na plnou rychlost. Pomalu se přibližujte k dlaždici a přidržte kruhovou pilku v úhlu 20-30° a zlehka přitlačujte, abyste po dlaždici neskouzli. Když se začne kruhová pilka zařezávat do dlaždičky, postupně kruhovou pilku zvedejte tak, aby k dlaždičce směřovala vodorovně.
- Pro maximalizaci životnosti nástroje během řezání zlehka přitlačujte a provádějte oscilační kruhové pohyby.
- Pokud řezáte materiál silnější než 10 mm nadzvedněte pilu / vrták každých 5 sekund a před pokračováním nechte jej ve vzduchu vychladnout pro lepší životnost a rychlost řezu,



Charakteristika produktu	Upínání nářadí	Upnutí	Množství v balíku	Objednávací množství	Obj. č.	EAN kód
② Adaptér pro M14F diamantová vrtáky do leštičky MILWAUKEE [®]	M9 x 0.75	M14	1	1	4932472090	4058546324865
③ Adaptér pro montáž diamantových vrtáků M14 na brusku MILWAUKEE [®]	M16 x 1.0	M14	1	1	4932472265	4058546339111



Diamantový frézovací bit M14

- Pro frézování a modelování v různých materiálech, např. porcelánové dlaždice, žula, přírodní kámen, mramor, technické cihly, střešní tašky a beton.
- Pro srážení hran všech uvedených materiálů.
- Pro rozšíření stávajících otvorů.
- Závit M14: Pro přímou montáž na úhlovou brusku.
- Životnost: Aby byla zajištěna dlouhá životnost, používáme vysoce kvalitní diamant pro rychlé řezání a vynikající pájenou pojivovou matici, která poskytuje nejlepší odolnost.

Charakteristika produktu	Ø (mm)	Pracovní délka (mm)	Množství v balíku	Objednávací množství	Obj. č.	EAN kód
Diamantový frézovací bit M14	20	35	1	1	4932479078	4058546368722



Diamantový segmentový kotouč

- Optimální pro všechny typy oprav ve stísněných prostorech.
- Pro odstranění a vyrovnání lepidla na dlaždice při výměně rozbitých dlaždic.
- Pro broušení různých materiálů, např. žula, kámen, porcelánové dlaždice, keramické dlaždice, beton, potěr a odstraňování lepidel.
- Závit M14: Pro přímou montáž na úhlovou brusku.
- Životnost: Aby byla zajištěna dlouhá životnost, používáme vysoce kvalitní diamant pro rychlé broušení a vynikající pojivovou matici, která poskytuje nejlepší odolnost.

Charakteristika produktu	Ø (mm)	Výška brusného kotouče [mm]	Výška segmentu (mm)	Množství v balíku	Objednávací množství	Obj. č.	EAN kód
Diamantový brusný kotouč	50	27	2	1	1	4932479079	4058546368739



DIAMOND PLUS™ 1/4" vrtáky pro mokré / suché vrtání

Vrtáky a kruhové pilky s hranou pokrytou diamantovým práškem byly vyvinuty speciálně pro profesionály a vrtání do velmi tvrdých materiálů jako je porcelán, kamenina, kamenné podlahové desky, litina nebo skleněné vlákno, do kterých je obtížné vrtat konvenčními vrtáky. Tyto kruhové pilky zajišťují dokonalý výkon a životnost i při práci s těmi nejtvrďšími materiály. Téměř bez vody: Tyto pilky vyžadují pouze omezené množství vody oproti tradičním diamantovým vrtákům, které vyžadují neustálý přísuv vody. Ponořte vrták nebo kruhovou pilku vždy před započítím řezání a následně každých 5 sekund během vrtání. Čisté otvory: Vrtá čisté, přesné otvory bez škrábanců po obvodu. Životnost: Pro zajištění dlouhé životnosti a nejvyšší stability používáme velmi kvalitní rychlořezný diamant a nejlepší letovanou spojovací zápusť. Stálost: Tvrdá stopka, kterou lze jen velmi těžce ohnout nebo zničit. Snadné odstranění částeček materiálu: Zahnuté drážky pro odstraňování materiálu poskytují větší sílu páky při odstraňování pevně usazených hrudek. Univerzální: Lze je používat jak s úhlovými bruskami s potřebným adaptérem, tak s vrtačkami.



Ø (mm)	Uchycení	Množství v balíku	Objednací množství	Obj. č.	EAN kód
① 5	1/4" Hex	1	1	49560503	045242223732
6	1/4" Hex	1	1	49560505	045242223749
8	1/4" Hex	1	1	49560507	045242223756
10	1/4" Hex	1	1	49560509	045242223763
12	1/4" Hex	1	1	49560511	045242223770
15	1/4" Hex	1	1	49560513	045242223787
20	1/4" Hex	1	1	49560515	045242223794
25	1/4" Hex	1	1	49560517	045242223800

Sada vrtáků pro suché/
mokré vrtání DIAMOND
PLUS™ (3 ks)

Ø 6, 8, 10 mm

Množství v balíku 3
Objednací množství 1
Obj. č. 4932471771
EAN kód 4058546296704

Ø (mm)	Uchycení	Množství v balíku	Objednací množství	Obj. č.	EAN kód
22	1/2" x 20	1	1	49565605	045242308439
29	1/2" x 20	1	1	49565615	045242308446
32	5/8" x 18	1	1	49565620	045242308453
35	5/8" x 18	1	1	49565625	045242308460
② 38	5/8" x 18	1	1	49565630	045242308477
44	5/8" x 18	1	1	49565640	045242308491
51	5/8" x 18	1	1	49565645	045242308507
68	5/8" x 18	1	1	49565664	045242337835

APLIKACE

Keramické dlaždice – všechny typy tvrdých i měkkých: porcelán / Gres / žula / podlahové dlaždice / Teraso / umělý kámen / aglomerát / glazované dlaždice
Litina
Skelný laminát / GRP
(plasty vyztužené skelným vláknem)



Charakteristika produktu	Hodí se do průměru pily	Upnutí	Dierovka alebo upinanie korunky	Množství v balíku	Objednací množství	Obj. č.	EAN kód
Unašeč	Ø 14-30 mm	9.5 mm Hex	1/2" x 20	1	1	49567010	045242200177
Unašeč	Ø 32-210 mm	9.5 mm Hex	5/8" x 18	1	1	49567250	045242225798
Adaptér brusky	Ø 22-29mm	M14	1/2" x 20	1	1	4932430464	4002395381258
Adaptér brusky	Ø 32-68mm	M14	5/8" x 18	1	1	4932430465	4002395381265

Jak používat úhlovou brusku:

1. Přišroubujte adaptér úhlové brusky M14 ke kruhové pilce a pevně dotáhněte pomocí klíče. Poté zablokujte vřeteno v úhlové brusce a přimontujte adaptér přímo na vřeteno; silně dotáhněte klíčem.
2. Pokud není dlaždice upevněná ke stěně, zkontrolujte, že je správně uchycená pomocí svorky.
3. Ponořte zuby kruhové pilky do vody.
4. Zapněte úhlovou brusku na plnou rychlost. Pomalu se přibližujte k dlaždici a přidržujte kruhovou pilku v úhlu 20-30° a zlehka přitlačujte, abyste po dlaždici nesklouzli. Když se začne kruhová pilka zařezávat do dlaždičky, postupně kruhovou pilku zvedejte tak, aby k dlaždici směřovala vodorovně.
5. Co 5 vteřin ponořujte zuby kruhové pilky do vody.
6. Pro maximalizaci životnosti nástroje během řezání zlehka přitlačujte a provádějte oscilační kruhové pohyby.

Profesionální systém chlazení vodou

Trvalý přísuv vody značně prodlužuje životnost vrtáku.
Vodící vrták zajišťuje bezpečné vrtání do materiálu bez sklouznutí a poškození povrchu.
Snadné upevňování a odstraňování díky tlakovému upnutí.

Charakteristika produktu	Množství v balíku	Objednací množství	Obj. č.	EAN kód
Vodící blok pro vrtání diamantovou kruhovou pilou Ø 19 - 68 mm	1	1	4932352332	4002395369911



Mokrý diamantový vrtání

- ① Standardní upnutí 1/2" G
- ② Standardní upnutí 1 1/4" UNC
- ③ Laserem přivařené segmenty zaručují vysoký výkon
- ③ Výška segmentu 10 mm pro vynikající životnost

WCHP



WCHP-TK



THIN KERF Mokrý diamantový vrtání

Optimalizované diamantové segmenty určené speciálně pro MX Fuel.

Optimalizováno pro síťové diamantové vrtačky do 2200 Watt.

Výška laserem svařeného segmentu 10 mm pro vynikající životnost.

Standardní upínání 1/2" G do 40 mm, standardní upínání 1 1/4" UNC od 51 mm do 150 mm.



Ø (mm)	Charakteristika produktu	DD3 152	MXF DCD 150	Uchycení korunky	Pracovní délka (mm) B	Celková délka (mm) A	Množství v balíku	Objednací množství	Obj. č.	Obj. č.
12	WCHP-TK 12 mm	✓	✓	1/2" G	200	270	1	1	4932472167	4058546325633
14	WCHP-TK 14 mm	✓	✓	1/2" G	300	370	1	1	4932472168	4058546325640
16	WCHP-TK 16 mm	✓	✓	1/2" G	300	370	1	1	4932472169	4058546325657
18	WCHP-TK 18 mm	✓	✓	1/2" G	300	370	1	1	4932472170	4058546325664
20	WCHP-TK 20 mm	✓	✓	1/2" G	300	370	1	1	4932472171	4058546325671
22	WCHP-TK 22 mm	✓	✓	1/2" G	300	370	1	1	4932472172	4058546325688
24	WCHP-TK 24 mm	✓	✓	1/2" G	300	370	1	1	4932472173	4058546325695
25	WCHP-TK 25 mm	✓	✓	1/2" G	300	370	1	1	4932472174	4058546325701
28	WCHP-TK 28 mm	✓	✓	1/2" G	300	370	1	1	4932472175	4058546325718
30	WCHP-TK 30 mm	✓	✓	1/2" G	300	370	1	1	4932472176	4058546325725
32	WCHP-TK 32 mm	✓	✓	1/2" G	300	370	1	1	4932472177	4058546325732
35	WCHP-TK 35 mm	✓	✓	1/2" G	300	370	1	1	4932472178	4058546325749
40	WCHP-TK 40 mm	✓	✓	1/2" G	300	370	1	1	4932472180	4058546325763
46	WCHP-TK 46 mm	✓	✓	1 1/4" UNC	450	525	1	1	4932478953	4058546362355
51	WCHP-TK 51 mm	✓	✓	1 1/4" UNC	450	525	1	1	4932472184	4058546325800
56	WCHP-TK 56 mm	✓	✓	1 1/4" UNC	450	525	1	1	4932472185	4058546325817
61	WCHP-TK 61 mm	✓	✓	1 1/4" UNC	450	525	1	1	4932472186	4058546325824
66	WCHP-TK 66 mm	✓	✓	1 1/4" UNC	450	525	1	1	4932472187	4058546325831
68	WCHP-TK 68 mm	✓	✓	1 1/4" UNC	450	525	1	1	4932478954	4058546362362
71	WCHP-TK 71 mm	✓	✓	1 1/4" UNC	450	525	1	1	4932472188	4058546325848
76	WCHP-TK 76 mm	✓	✓	1 1/4" UNC	450	525	1	1	4932472189	4058546325855
81	WCHP-TK 81 mm	✓	✓	1 1/4" UNC	450	525	1	1	4932472190	4058546325862
86	WCHP-TK 86 mm	✓	✓	1 1/4" UNC	450	525	1	1	4932472191	4058546325879
91	WCHP-TK 91 mm	✓	✓	1 1/4" UNC	450	525	1	1	4932472192	4058546325886
101	WCHP-TK 101 mm	✓	✓	1 1/4" UNC	450	525	1	1	4932472193	4058546325893
105	WCHP-TK 105 mm	✓	✓	1 1/4" UNC	450	525	1	1	4932472194	4058546325909
111	WCHP-TK 111 mm	✓	✓	1 1/4" UNC	450	525	1	1	4932472195	4058546325916
121	WCHP-TK 121 mm	✓	✓	1 1/4" UNC	450	525	1	1	4932472196	4058546325923
126	WCHP-TK 126 mm	✓	✓	1 1/4" UNC	450	525	1	1	4932478955	4058546362379
130	WCHP-TK 130 mm	✓	✓	1 1/4" UNC	450	525	1	1	4932472197	4058546325930
140	WCHP-TK 140 mm	✓	✓	1 1/4" UNC	450	525	1	1	4932472198	4058546325947
150	WCHP-TK 150 mm	✓	✓	1 1/4" UNC	450	525	1	1	4932472199	4058546325954



Korunky pro mokré diamantové vrtání

Ø (mm)	Charakteristika produktu	DD3 152	DCM2 250C & DCM2 350C	Uchycení korunky	Pracovní délka (mm) B	Celková délka (mm) A	Množství v balíku	Objednávací množství	Obj. č.	EAN kód
52	WCHP 52		✓	1 ¼" UNC	450	525	1	1	4932399707	4002395363582
62	WCHP 62		✓	1 ¼" UNC	450	525	1	1	4932399708	4002395363599
72	WCHP 72		✓	1 ¼" UNC	450	525	1	1	4932399709	4002395363605
82	WCHP 82		✓	1 ¼" UNC	450	525	1	1	4932399710	4002395363612
92	WCHP 92		✓	1 ¼" UNC	450	525	1	1	4932399711	4002395363629
102	WCHP 102		✓	1 ¼" UNC	450	525	1	1	4932399712	4002395363636
112	WCHP 112		✓	1 ¼" UNC	450	525	1	1	4932399713	4002395363643
122	WCHP 122		✓	1 ¼" UNC	450	525	1	1	4932399714	4002395363650
132	WCHP 132		✓	1 ¼" UNC	450	525	1	1	4932399715	4002395363667
152	WCHP 152		✓	1 ¼" UNC	450	525	1	1	4932399716	4002395363674
162	WCHP 162		✓	1 ¼" UNC	450	525	1	1	4932399717	4002395363681
172	WCHP 172		✓	1 ¼" UNC	450	525	1	1	4932352052	4002395367092
182	WCHP 182		✓	1 ¼" UNC	450	525	1	1	4932399718	4002395363698
202	WCHP 202		✓	1 ¼" UNC	450	525	1	1	4932399719	4002395363704
225	WCHP 225		✓	1 ¼" UNC	450	525	1	1	4932399720	4002395363711
250	WCHP 250		✓	1 ¼" UNC	450	525	1	1	4932399721	4002395363728
300	WCHP 300		✓	1 ¼" UNC	450	525	1	1	4932399722	4002395363735
350	WCHP 350		✓	1 ¼" UNC	450	525	1	1	4932399723	4002395363742

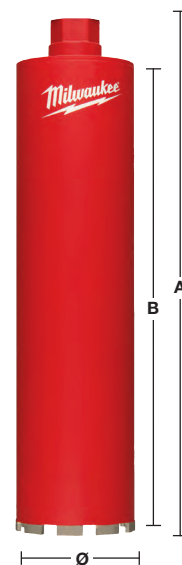

Systemové příslušenství - vrtáky pro mokré diamantové vrtání

Charakteristika produktu	DD3 152	DCM2 250C & DCM2 350C	MXF DCD150	Množství v balíku	Objednací množství	Obj. č.	EAN kód
Upevňovací sada. Pro použití výhradně do betonu. Vrták Ø 16 mm je potřebný pro usazení upevňovací kotvy.	✓	✓	✓	9	1	4932399731	4002395363827
① Oboustranný šroub, usazovací nástroj, křídlatá matice, podložka a 5 ks upevňovací kotva							
Otevřený klíč 1 3/8". K přidržení vřetena motoru při odstraňování jádrové korunky.	✓	✓		1	1	49964705	04524222766
② Klíč 32 mm. K přidržení vřetena motoru při odstraňování jádrové korunky.	✓			1	1	4931428009	4002395844791
Plochý klíč otevřený 41 mm. Ke snímání jádrové korunky z vřetena motoru.	✓	✓		1	1	4931428010	4002395844807
③ Unašeč FIXTEC. Vhodný pro všechny diamantové motory s rozměrem vřetena 1 1/4". Zabráňuje, aby se jádrová korunka na vřetenu stroje zasekla příliš pevně. Jádrovou korunku lze pak uvolnit a sejmut s vyvinutím minimálního úsilí.	✓	✓		1	1	4932352053	4002395367108
④ Adaptér vnitřní závit - vnitřní závit s 1 1/4" na 1/2". Umožňuje spojení dvou jádrových diamantových korunek <50 mm s vřetenovým závitem 1 1/4".	✓	✓		1	1	4932352627	4002395372850
⑤ Hřídel s prodlouženým vnitřním / vnějším závitem 1 1/4", délka 300 mm.	✓	✓	✓	1	1	4932399724	4002395363759
Hřídel s prodlouženým vnitřním / vnějším závitem 1 1/4", délka 500 mm.	✓	✓	✓	1	1	4932399725	4002395363766
⑥ Teleskopické prodloužení. Prodloužovací tyč používaná k připevnění vrtací soupravy k zemi místo kotvících šroubů. Maximální zatížení 500 kg a nastavitelná délka od 1,8 do 2,9 m.	✓	✓	✓	1	1	4932399732	4002395363834
⑦ Vakuová pumpa VP6. Pro upevnění diamantové vrtací soupravy k jemnému a rovnému povrchu. Max. podtlak: 850 mbar. Max. vakuový podtlak: 6 m³/h / 100 l/min. Napětí: 220-240 V.	✓	✓	✓	1	1	4932352094	4002395367474
⑧ Vakuová deska. Vyměnitelný těsnící gumový pásek 4931428665	✓			1	1	4932352676	4002395373345
⑨ Nádrž na vodu WT 10. Ocelová nádrž na vodu s objemem 10 litrů, s vnitřním a vnějším polyesterovým povlakem. Spolehlivé mosazné čerpadlo s maximálním tlakem 6 bar. 2,5 m hadice se systémem rychlého připojení přímo k diamantovým vrtákům MILWAUKEE®	✓	✓	✓	1	1	4932399726	4002395363773
⑩ Kroužek na zachycení vody. Pro použití s vrtací soupravou DR 152 T. Pro použití s max. Ø 152 mm				1	1	4932352677	4002395373352
Výměnný gumový kruh pro DR 152 T.				1	1	4932352678	4002395373369
⑪ Kroužek na zachycení vody. Pro použití s vrtací soupravou DR 250 TV. Pro použití s jádrovými korunkami s max. Ø 180 mm			✓	1	1	4932399727	4002395363780
Výměnný gumový kruh pro DR 250 TV			✓	1	1	4932399729	4002395363803
⑫ Kroužek na zachycení vody. Pro použití s vrtací soupravou DR 350 T. Pro použití s max. Ø 300 mm				1	1	4932399728	4002395363797
Výměnný gumový kruh pro DR 350 T.				1	1	4932399730	4002395363810
⑬ Distanční vložka T = 50 mm. Musí být instalována mezi vrtací soupravou a korunkami motoru > 250 mm, max. 350 mm. Přikládána k vrtací soupravě DR 350 T.		✓		1	1	4932399736	4002395363872
⑭ Rychloupínací destička pro montáž motoru k motorům MILWAUKEE®. Přikládána k vrtacím soupravám DR 250 TV a DR 350 T.		✓		1	1	4932399733	4002395363841
⑮ Kroužek pro zachycení vody pro vrtání za mokra. Univerzální použití s diamantovými jádrovými vrtáky. Pro použití s korunkami o průměru max. 152 mm	✓	✓	✓	1	1	4932478073	4058546340063
⑯ Vodicí tyč pro DD3-152. Vyžaduje pilotní vrták SDS-plus (Ø 8 x 110 mm, 4932307070)	✓	✓	✓	1	1	4932352679	4002395373376



Diamantové korunky pro suché vrtání s odsáváním - DCHXL

Délka segmentu 10 mm pro delší životnost.
Segmenty navařené laserem pro větší stálost.



Materiál	DCHXL	Materiál	DCHXL
Armovaný beton	◆	Žula	✘
Umělý kámen – tvrdý	✘	Pískovec – tvrdý	✓
Cihly – velmi tvrdé	✓	Pískovec – měkký/abrasivní	◆
Cihly – střední tvrdosti	◆	Mramor	✘
Cihly – měkké	◆	Dlažba	✘
Beton	✘		

✓ Velmi vhodný. Doporučené pro tento materiál.
✘ Není vhodný. Nedoporučeno pro tento materiál.

◆ Omezená vhodnost – doporučené pro občasné použití.
Velmi dobré charakteristiky vrtání, ale snížená životnost.

Charakteristika produktu	Ø (mm)	Uchycení korunky	Pracovní délka (mm) B	Celková délka (mm) A	Množství v balíku	Objednací množství	Obj. č.	EAN kód
DCHXL 38*	38	1 ¼" UNC	420	490	1	1	4932399753	4002395364060
DCHXL 52	52	1 ¼" UNC	420	490	1	1	4932399163	4002395357703
DCHXL 68	68	1 ¼" UNC	420	490	1	1	4932399164	4002395357710
DCHXL 82	82	1 ¼" UNC	420	490	1	1	4932399165	4002395357727
DCHXL 102	102	1 ¼" UNC	420	490	1	1	4932399166	4002395357734
DCHXL 107	107	1 ¼" UNC	420	490	1	1	4932399754	4002395364077
① DCHXL 112	112	1 ¼" UNC	420	490	1	1	4932399167	4002395357741
DCHXL 117	117	1 ¼" UNC	420	490	1	1	4932399755	4002395364084
DCHXL 122	122	1 ¼" UNC	420	490	1	1	4932399168	4002395357758
DCHXL 127	127	1 ¼" UNC	420	490	1	1	4932399169	4002395357765
DCHXL 132	132	1 ¼" UNC	420	490	1	1	4932399170	4002395357772
DCHXL 152	152	1 ¼" UNC	420	490	1	1	4932399171	4002395357789
DCHXL 162	162	1 ¼" UNC	420	490	1	1	4932399172	4002395357796

* Nevyžaduje centrování během předvrtání

Charakteristika produktu	Upínání nářadí	Uchycení korunky	Množství v balíku	Objednací množství	Obj. č.	EAN kód
--------------------------	----------------	------------------	-------------------	--------------------	---------	---------

② FIXTEC[™] hlava pro odsávání prachu Clean Line (CLR) M18 x 2.5 1 ¼" UNC 1 1 4932352172 4002395368242

Charakteristika produktu	Množství v balíku	Objednací množství	Obj. č.	EAN kód
--------------------------	-------------------	--------------------	---------	---------

③ Vodicí tyč pro DD2-160. Dodávána v kompletu se závitkem (4931622432). Vyžaduje klíč imbus (4931616044) a pilotní vrták SDS-plus (Ø 8 x 160 mm, 4932307071). 1 1 4932399173 4002395357802

④ Vodicí tyč pro DD3-152. Vyžaduje pilotní vrták SDS-plus (Ø 8 x 110 mm, 4932307070) 1 1 4932352679 4002395373376

⑤ Vodicí tyč pro MXF DCD150 1 1 4932479580 4058546373740

Ø (mm)	Obj. č.	EAN kód	Ø (mm)	Obj. č.	EAN kód
52	4931393176	4002395358380	117	4931403508	4002395364107
68	4931393177	4002395358397	122	4931393181	4002395780709
82	4931393178	4002395358403	127	4931393182	4002395780716
⑥ 102	4931393179	4002395358410	132	4931393183	4002395358458
107	4931403507	4002395364091	152	4931393184	4002395358465
112	4931393180	4002395358427	162	4931393185	4002395358472

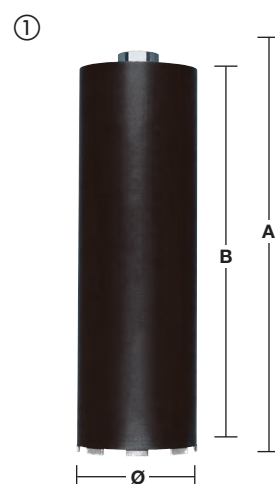

Diamantové korunky pro suché vrtání děr pro elektrické armatury s odsáváním - DCHX

Délka segmentu 10 mm pro delší životnost.

Segmenty navařené laserem pro větší stálost.

Vhodné pro elektrické armatury a rozbočné krabice.

Používejte pouze v rotačním režimu, není vhodné pro vrtání s přiklepem.

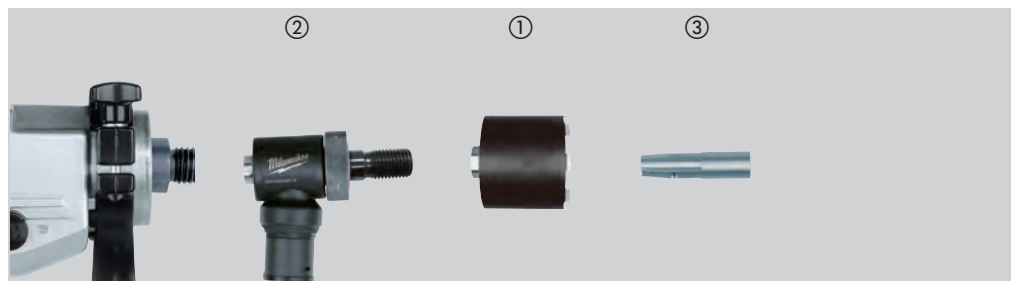

Materiál	DCHX	Materiál	DCHX
Armovaný beton	◆	Žula	✘
Umělý kámen – tvrdý	✘	Pískovec – tvrdý	✓
Cihly – velmi tvrdé	✓	Pískovec – měkký/abrasivní	◆
Cihly – střední tvrdosti	◆	Mramor	✘
Cihly – měkké	◆	Dlažba	✘
Beton	✘		

- ✓ Velmi vhodný. Doporučené pro tento materiál.
- ◆ Omezená vhodnost – doporučené pro občasné použití. Velmi dobré charakteristiky vrtání, ale snížená životnost.
- ✘ Není vhodný. Nedoporučeno pro tento materiál.

Charakteristika produktu	Ø (mm)	Uchycení korunky	Pracovní délka (mm) B	Celková délka (mm) A	Množství v balíku	Objednací množství	Obj. č.	EAN kód
① DCHX 68	68	1 ¼" UNC	60	130	1	1	4932399217	4002395358311
DCHX 82	82	1 ¼" UNC	60	130	1	1	4932399218	4002395358328

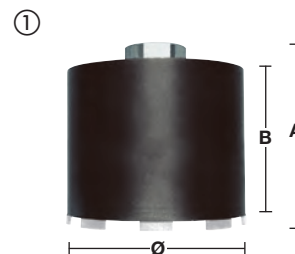

Charakteristika produktu	Upínání nářadí	Uchycení korunky	Množství v balíku	Objednací množství	Obj. č.	EAN kód
② FIXTEC™ hlava pro odsávání prachu Clean Line (CLR)	M18 x 2.5	1 ¼" UNC	1	1	4932352172	4002395368242



Charakteristika produktu	Množství v balíku	Objednací množství	Obj. č.	EAN kód
Vodící tyč pro DD2-160. Dodávána v kompletu se závitem (4931622432). Vyžaduje klíč imbus (4931616044) a pilotní vrták SDS-plus (8 x 110 mm, 4932307070).	1	1	4932399221	4002395358359
③ Vodící tyč pro DD3-152. Vyžaduje pilotní vrták SDS-plus (8 x 110 mm, 4932307070).	1	1	4932352680	4002395373383



Diamantové korunky pro suché vrtání děr pro elektrické armatury bez odsávání - DCU / DCH

Délka segmentu 7 mm.

Segmenty navařené laserem pro větší stálost.

Vhodné pro elektrické armatury a rozbočné krabice.

Používejte pouze v rotačním režimu, není vhodné pro vrtání s přiklepem.

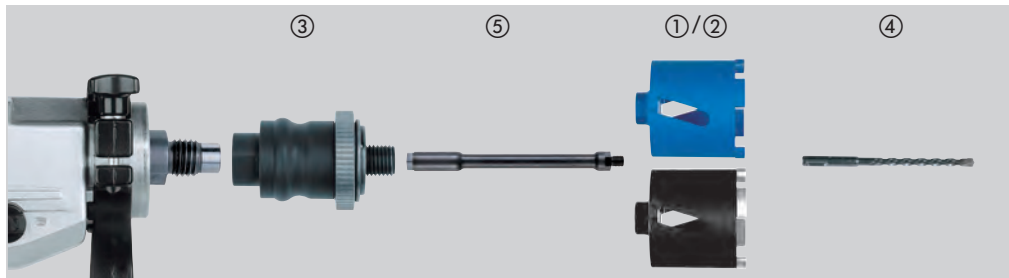

Materiál	DCU	DCH	Materiál	DCU	DCH
Armovaný beton	◆	◆	Žula	✘	✘
Umělý kámen – tvrdý	✘	✘	Pískovec – tvrdý	◆	✓
Cihly – velmi tvrdé	◆	✓	Pískovec – měkký/abrasivní	✓	◆
Cihly – střední tvrdosti	✓	◆	Mramor	✘	✘
Cihly – měkké	✓	◆	Dlažba	✘	✘
Beton	✘	✘			

- ✓ Velmi vhodný. Doporučené pro tento materiál.
- ◆ Omezená vhodnost – doporučeno pro občasné použití. Velmi dobré charakteristiky vrtání, ale snížená životnost.
- ✘ Není vhodný. Nedoporučeno pro tento materiál.

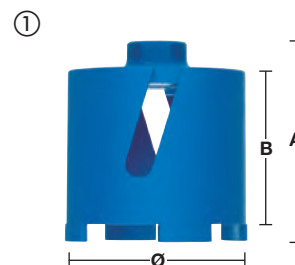

Charakteristika produktu	Ø (mm)	Uchytní korunky	Pracovní délka (mm) B	Celková délka (mm) A	Množství v balíku	Objednací množství	Obj. č.	EAN kód
① DCU 68	68	M16	60	90	1	1	4932371978	4002395346035
① DCU 82	82	M16	60	90	1	1	4932371979	4002395346042
② DCH 68	68	M16	60	90	1	1	4932399579	4002395362080
② DCH 82	82	M16	60	90	1	1	4932399580	4002395362097

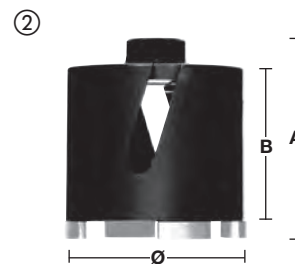

Charakteristika produktu	Upínání nářadí	Uchytní korunky	Množství v balíku	Objednací množství	Obj. č.	EAN kód
Adaptér FIXTEC. Výměna nástroje během několika vteřin.	M18 x 2.5	M16	1	1	4932399174	4002395357819
③ Další nástroje nejsou potřebné.	11 mm Hex	M16	1	1	4932399220	4002395358342
④ Vyžaduje pilotní vrták SDS-plus (Ø 8 x 160 mm).			1	1	4932307071	4002395308873



Charakteristika produktu	Upínání adaptéru	Uchytní korunky	Celková délka (mm) A	Množství v balíku	Objednací množství	Obj. č.	EAN kód
⑤ Prodloužení mezi adaptérem FIXTEC a diamantovou korunkou.	M16	M16	300	1	1	4932369736	4002395346028



Diamantové korunky pro suché vrtání bez odsávání DCH 150

Délka segmentu 10 mm.

Segmenty navařené laserem pro větší stálost.

Používejte pouze v rotačním režimu, není vhodné pro vrtání s přiklepem.

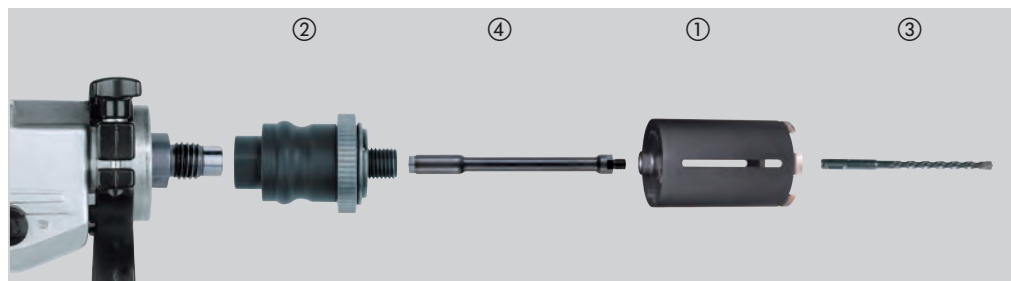

Materiál	DCH	Materiál	DCH
Armovaný beton	◆	Žula	✘
Umělý kámen – tvrdý	✘	Pískovec – tvrdý	✓
Cihly – velmi tvrdé	✓	Pískovec – měkký/abrasivní	◆
Cihly – střední tvrdosti	✓	Mramor	✘
Cihly – měkké	◆	Dlažba	✘
Beton	✘		

- ✓ Velmi vhodný. Doporučené pro tento materiál.
- ◆ Omezená vhodnost – doporučeno pro občasné použití. Velmi dobré charakteristiky vrtání, ale snížená životnost.
- ✘ Není vhodný. Nedoporučeno pro tento materiál.

Charakteristika produktu	Ø (mm)	Uchycení korunky	Pracovní délka (mm) B	Celková délka (mm) A	Množství v balíku	Objednací množství	Obj. č.	EAN kód
DCH 150-52	52	M16	150	180	1	1	4932352628	4002395372867
DCH 150-62	62	M16	150	180	1	1	4932352629	4002395372874
DCH 150-68	68	M16	150	180	1	1	4932352630	4002395372881
DCH 150-82	82	M16	150	180	1	1	4932352631	4002395372898
DCH 150-102	102	M16	150	180	1	1	4932352632	4002395372904
DCH 150-127	127	M16	150	180	1	1	4932352633	4002395372911



Charakteristika produktu	Upínání nářadí	Uchycení korunky	Množství v balíku	Objednací množství	Obj. č.	EAN kód
Adaptér FIXTEC. Výměna nástroje během několika vteřin. Další nástroje nejsou potřebné.	M18 x 2.5	M16	1	1	4932399174	4002395357819
	11 mm Hex	M16	1	1	4932399220	4002395358342
Vyžaduje pilotní vrták SDS-plus (Ø 8 x 260 mm).			1	1	4932353821	4002395320141



Charakteristika produktu	Upínání adaptéru	Uchycení korunky	Celková délka (mm) A	Množství v balíku	Objednací množství	Obj. č.	EAN kód
Prodloužení mezi adaptérem FIXTEC a diamantovou korunkou.	M16	M16	300	1	1	4932369736	4002395346028

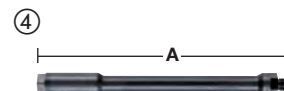



Nothing but **HEAVY DUTY**.™

SHOCKWAVE 
IMPACT DUTY™

POSOUVÁ VÝKON VPŘED

**NOVÁ GENERACE
SHOCKWAVE™ ŠROUBOVACÍCH BITŮ**



**WEAR
GUARD
TIP™**



**SLITINA OCELE
ALLOY 76™**



**OPTIMALIZOVANÁ
SHOCK ZONE™**

Šroubovací bity MILWAUKEE® SHOCKWAVE™ IMPACT DUTY jsou navrženy tak, aby byly nejdolnější a nejlépe padnoucí bity na trhu. WEAR GUARD TIP™ (tlakové kování) je vytvrzeno laserem, aby vytvořilo vnější štít, který chrání jeho tvar. SHOCK ZONE™ je optimalizován pro každý typ hrotu a délku bitů, pohlcuje točivý moment a zabraňuje zlomení. Zakázková slitina ocele ALLOY76™ a tepelné zpracování hrotu zajišťují nejlepší výkon napříč paletou bitů a prodlouženou životnost ve srovnání se standardními bity. Šroubovací bity SHOCKWAVE™ poskytují extrémní odolnost pro nejnáročnější aplikace na pracovišti.



SHOCKWAVE IMPACT DUTY

IMPACT

Šroubovací bity SHOCKWAVE™ IMPACT DUTY

Řada příslušenství SHOCKWAVE™ IMPACT DUTY, která je navržena pro použití s rázovými utahovákami, je nejen ideální pro aplikace s velkým úderem, ale také poskytuje kompletní systémové řešení pro všechny potřeby uživatele při vrtání a upevňování.

Geometrie SHOCK ZONE™ - Navrženo pro pružnost



Geometrie SHOCKZONE™ snižuje pnutí v dřívku, díky čemu se méně lámou. Kombinace tvaru SHOCKZONE™ a zvláštního tepelného zpracování absorbuje rázy a umožňuje pružinové kroucení bitu při práci.

Tlakové kování bitu dává nejlepší výsledky při šroubování, snižuje možnost vyskočení nebo vyklouznutí bitu ze záběru a prodlužuje jeho životnost

Uživatelsky navržena ocel - MILWAUKEE® nestandardní složení kovu zaručuje, že vrtáky jsou Shockwave odolnější proti otřesům při rázech.



- A) 25 mm 1/4" Hex - DIN 3126 - C 6.3
- B) 50 mm 1/4" Hex - DIN 3126 - E 6.3
- C) 90 mm 1/4" Hex - DIN 3126 - E 6.3
- D) 150 mm 1/4" Hex - DIN 3126 - E 6.3

Typ	Celková délka (mm)	Dodáváný v	Množství v balíku	Objednací množství	Obj. č.	EAN kód
Philips 	PH 1	25	①	2	1	4932430850 4002395385126
		50	①	1	1	4932471564 4058546294632
		90	①	1	1	4932430851 4002395385133
	PH 2	25	①	2	1	4932430852 4002395385140
		25	②	25	10	4932430853 4002395385157
		50	①	1	1	4932430854 4002395385164
		50	②	10	10	4932430855 4002395385171
		90	①	1	1	4932430856 4002395385188
		150	①	1	1	4932471565 4058546294649
	PH 3	25	①	2	1	4932430857 4002395385195
		50	①	1	1	4932430858 4002395385201
		90	①	1	1	4932430859 4002395385218
Pozidrive 	PZ 1	25	①	2	1	4932430860 4002395385225
		25	②	25	10	4932430861 4002395385232
		50	①	1	1	4932471566 4058546294656
		90	①	1	1	4932430862 4002395385249
	PZ 2	25	①	2	1	4932430863 4002395385256
		25	②	25	10	4932430864 4002395385263
		50	①	1	1	4932430865 4002395385270
		50	②	10	10	4932430866 4002395385287
		90	①	1	1	4932430867 4002395385294
	PZ 3	150	①	1	1	4932471928 4058546298272
		25	①	2	1	4932430868 4002395385300
		25	②	25	10	4932430869 4002395385317
50		①	1	1	4932430870 4002395385324	
						4932471929 4058546298289

1 Blistrový obal



2 Skladovací krabička



Minimální množství pro objednávku = 10 kusů (přijde v displeji) Objednávky > 10 ks je nutné objednat v násobcích 10 (tj 10, 20, 30)

3 Prodejní displej



Typ	Celková délka (mm)	Dodávaný v	Množství v balíku	Objednávací množství	Obj. č.	EAN kód
TORX®						
TX 7	25	①	2	1	4932471567	4058546294663
TX 8	25	①	2	1	4932471568	4058546294670
TX 9	25	①	2	1	4932471569	4058546294687
TX 10	25	①	2	1	4932430871	4002395385331
	50	①	1	1	4932471570	4058546294694
TX 15	25	①	2	1	4932430872	4002395385348
	25	②	25	10	4932430873	4002395385355
	50	①	1	1	4932451286	4002395157440
	90	①	1	1	4932471571	4058546294700
	150	①	1	1	4932471572	4058546294717
TX 20	25	①	2	1	4932430874	4002395385362
	25	②	25	10	4932430875	4002395385379
	50	①	1	1	4932430876	4002395385386
	50	②	10	10	4932430877	4002395385393
	90	①	1	1	4932430878	4002395385409
	150	①	1	1	4932471573	4058546294724
TX 25	25	①	2	1	4932430879	4002395385416
	25	②	25	10	4932430880	4002395385423
	50	①	1	1	4932430881	4002395385430
	50	②	10	10	4932430882	4002395385447
	90	①	1	1	4932430883	4002395385454
TX 27	25	①	2	1	4932430884	4002395385461
TX 30	25	①	2	1	4932430885	4002395385478
	25	②	25	10	4932430886	4002395385485
	50	①	1	1	4932430887	4002395385492
	50	②	10	10	4932471574	4058546294731
	90	①	1	1	4932471575	4058546294748
TX 40	25	①	2	1	4932430888	4002395385508
	25	②	25	10	4932430889	4002395385515
	50	①	1	1	4932430890	4002395385522
TX 50	25	①	2	1	4932430891	4002395385539
	25	②	15	10	4932430892	4002395385546



① Blistrový obal



② Skladovací krabička



Minimální množství pro objednávku = 10 kusů (přijde v displeji) Objednávky > 10 ks je nutné objednat v násobcích 10 (tj 10, 20, 30)

③ Prodejní displej



SHOCKWAVE TM

IMPACT DUTY

	Typ	Celková délka (mm)	Dodávaný v	Množství v balíku	Objednací množství	Obj. č.	EAN kód
	TORX® B0 TX B07	25	①	2	1	4932471577	4058546294762
	TX B08	25	①	2	1	4932471578	4058546294779
	TX B09	25	①	2	1	4932471579	4058546294786
	TX B010	25	①	2	1	4932471580	4058546294793
	TX B015	25	①	2	1	4932471581	4058546294809
	TX B020	25	①	2	1	4932471582	4058546294816
	TX B025	25	①	2	1	4932471583	4058546294823
	TX B030	25	①	2	1	4932471584	4058546294830
	TX B040	25	①	2	1	4932471585	4058546294847
	Hex	Hex 2.5 mm	25	①	2	1	4932430893
Hex 3 mm		25	①	2	1	4932430894	4002395385560
Hex 4 mm		25	①	2	1	4932430895	4002395385577
Hex 5 mm		25	①	2	1	4932430896	4002395385584
Hex 6 mm		25	①	2	1	4932430897	4002395385591
Hex 8 mm		25	①	2	1	4932430898	4002395385607
Hex 10 mm		25	①	2	1	4932430899	4002395385614
Hex 12 mm		25	①	2	1	4932430900	4002395385621
S drážkou	SL 0.6 x 4.5	25	①	2	1	4932430901	4002395385638
	SL 0.8 x 5.5	25	①	2	1	4932430902	4002395385645
	SL 1.2 x 6.5	25	①	2	1	4932430903	4002395385652

① Blistrový obal





Sady SHOCKWAVE™ IMPACT DUTY

Charakteristika produktu	Množství v balíku	Objednací množství	Obj. č.	EAN kód
Sada 15 ks v kotoučích SHOCKWAVE™ IMPACT DUTY				
① SHOCKWAVE™ IMPACT DUTY šroubovací bity o délce 15 x 25 mm: 1 x PH1 / 2 x PH2, 1 x PZ1 / 2 x PZ2 / 1 x PZ3, 1 x TX10 / 2 x TX15 / 2 x TX20 / 1 x TX25 / 1 x TX30, 1 magnetický držák bitů o délce 60 mm.	15	10	4932430904	4002395385669
SHOCKWAVE™ IMPACT DUTY sada bitů 32 ks				
② Šroubovací bity SHOCKWAVE™ IMPACT DUTY: 27 x 25 mm délka: 1 x PH1 / 2 x PH2 / 1 x PH3, 1 x PZ1 / 2 x PZ2 / 1 x PZ3, 2 x TX10 / 2 x TX15 / 3 x TX20 / 2 x TX25 / 2 x TX30 / 1 x TX40, 1 x TX B07 / 1 x TX B08 / 1 x TX B09 / 1 x TX B10 / 1 x TX B15 / 1 x TX B20 / 1 x TX B25, 1 x SHOCKWAVE™ držák bitů 1/4" Hex upínání 73 mm délka	32	12	4932464240	4058546221850
SHOCKWAVE™ IMPACT DUTY sada bitů Torx 32 ks				
③ SHOCKWAVE™ IMPACT DUTY šroubovací bity: 31 x 25 mm délka: 2 x TX10 / 4 x TX15 / 5 x TX20 / 5 x TX25 / 5 x TX30 / 2 x TX40 / 1 x TX50, 1 x TX B07 / 1 x TX B08 / 1 x TX B09 / 1 x TX B10 / 1 x TX B15 / 1 x TX B20 / 1 x TX B25, 1 x SHOCKWAVE™ držák bitů 1/4" Hex upínání 73 mm délka	32	12	4932471586	4058546294854
33 ks sada bitů a nástrčných klíčů SHOCKWAVE™ IMPACT DUTY				
④ SHOCKWAVE™ IMPACT DUTY šroubovací bity: 24 x 25 mm délka 1 x PH1 / 2 x PH2 / 1 x PH3, 2 x PZ1 / 3 x PZ2 / 2 x PZ3, 2 x TX10 / 2 x TX15 / 3 x TX20 / 2 x TX25 / 2 x TX30 / 1 x TX40 / 1 x TX50, 5 x 50 mm délka 1 x PH2 / 1 x PH3, 1 x PZ1 / 1 x PZ2, 1 x TX15 / 1 x TX20 / 1 x TX25, 3x Shockwave Impact Duty™ magnetické nástrčné klíče: 48 mm délka 1 x Hex 7 mm / 1 x Hex 8 mm / 1 x Hex 10 mm, 1 x magnetický držák bitů o 60 mm délce.	33	6	4932430905	4002395385676
40 ks sada bitů a nástrčných klíčů SHOCKWAVE™ IMPACT DUTY				
⑤ SHOCKWAVE™ IMPACT DUTY šroubovací bity: 25 x 25 mm délka 1 x PH1 / 2 x PH2, 1 x PZ1 / 3 x PZ2, 2 x TX10 / 2 x TX15 / 3 x TX20 / 2 x TX25 / 2 x TX30 / 1 x TX40 / 1 x TX50, 1 x Hex 4 mm / 1 x Hex 5 mm, 1 x SL 0.6 x 4.5 / 1 x SL 0.8 x 5.5 / 1 x SL 1.2 x 6.5, 8 x 50 mm délka 1 x PH2, 1 x PZ1 / 1 x PZ2, 1 x TX10 / 1 x TX15 / 1 x TX20 / 1 x TX25 / 1 x TX30, 1 x magnetický držák bitů o délce 60mm, 1 x magnetický držák bitů o délce 152 mm, 3 x Shockwave Impact Duty™ 1/4" Hex vrtáky: Ø 3 / 4 / 5 mm, 2 x Shockwave Impact Duty™ magnetické nástrče: 48 mm délka 1 x Hex 8 mm / 1 x Hex 10 mm.	40	6	4932430908	4002395385706

①



②



③



④



⑤



SHOCKWAVE™ IMPACT DUTY

Sady SHOCKWAVE™ IMPACT DUTY

Charakteristika produktu	Množství v balíku	Objednávací množství	Obj. č.	EAN kód
<p>48 ks sada bitů a nástrčných klíčů SHOCKWAVE™ IMPACT DUTY</p> <p>SHOCKWAVE™ IMPACT DUTY šroubovací bity: 32 x 25 mm délka 2 x PH1 / 2 x PH2 / 1 x PH3, 2 x PZ1 / 3 x PZ2 / 1 x PZ3, 3 x TX10 / 3 x TX15 / 3 x TX20 / 3 x TX25 / 3 x TX30 / 1 x TX40, 1 x Hex 4 mm / 1 x Hex 5 mm, 1 x SL 0.6 x 4.5 / 1 x SL 0.8 x 5.5 / 1 x SL 1.2 x 6.5. 8 x 50 mm délka 1 x PH1 / 1 x PH2, 1 x PZ1, 1 x TX10 / 1 x TX15 / 1 x TX20 / 1 x TX25 / 1 x TX30. 3 x 90 mm délka 1 x PZ2, 1 x TX20 / 1 x TX25. 1 x magnetický držák bitů o délce 60 mm. 4 x šestihránné vrtáky Shockwave Impact Duty™ 1/4" RED HEX vrtáky: Ø 3 / 4 / 5 / 6 mm.</p>	48	6	4932430906	4002395385683
<p>SHOCKWAVE™ IMPACT DUTY set bitů 56 ks</p> <p>SHOCKWAVE™ IMPACT DUTY šroubovací bity: 48 x 25 mm délka 2 x PH1 / 3 x PH2 / 1 x PH3, 3 x PZ1 / 4 x PZ2 / 2 x PZ3, 3 x TX10 / 3 x TX15 / 4 x TX20 / 4 x TX25 / 4 x TX30 / 3 x TX40 / 2 x TX50, 2 x Hex 4 mm / 2 x Hex 5 mm, 2 x SL 0.6 x 4.5 / 2 x SL 0.8 x 5.5 / 2 x SL 1.2 x 6.5. 7 x 50 mm délka 1 x PH2, 1 x PZ1 / 1 x PZ2, 1 x TX10 / 1 x TX15 / 1 x TX20 / 1 x TX25. 1 x magnetický držák bitů o délce 60 mm</p>	56	6	4932430907	4002395385690
<p>SHOCKWAVE™ IMPACT DUTY XL PZ sada bitů 70 ks</p> <p>SHOCKWAVE™ IMPACT DUTY sada bitů: 55 x 25 mm délka 1 x PH1 / 2 x PH2, 3 x PZ1 / 31 x PZ2 / 5 x PZ3, 1 x TX10 / 1 x TX15 / 2 x TX20 / 2 x TX25 / 2 x TX30 / 1 x TX40, 1 x Hex 3 mm / 1 x Hex 4 mm / 1 x Hex 5 mm / 1 x Hex 6 mm. 12 x 50 mm délka 1 x PH1 / 1 x PH2, 1 x PZ1 / 4 x PZ2 / 1 x PZ3, 1 x TX15 / 1 x TX20 / 1 x TX25 / 1 x TX30. 2 x SHOCKWAVE™ nástrčné klíče 48 mm délka : Hex 8 mm / Hex 10 mm. 1 x SHOCKWAVE™ magnetický držák bitů 60 mm</p>	70	6	4932471587	4058546294861
<p>SHOCKWAVE™ IMPACT DUTY XL TX sada bitů 75 ks</p> <p>SHOCKWAVE™ šroubovací bity: 60 x 25 mm délka 1 x PH1 / 2 x PH2, 1 x PZ1 / 3 x PZ2 / 1 x PZ3, 2 x TX10 / 4 x TX15 / 12 x TX20 / 12 x TX25 / 12 x TX30 / 2 x TX40 / 1 x TX50, 1 x TX B07 / 1 x TX B08 / 1 x TX B09 / 1 x TX B010 / 1 x TX B015, 1 x Hex 4 mm / 1 x Hex 5 mm. 12 x 50 mm délka 1 x PH2, 1 x PZ1 / 1 x PZ2, 1 x TX10 / 2 x TX15 / 2 x TX20 / 2 x TX25 / 2 x TX30. 2 x SHOCKWAVE™ nástrčné klíče 48 mm délka: Hex 8 mm / Hex 10 mm. 1 x SHOCKWAVE™ magnetický držák bitů 60 mm</p>	75	6	4932471588	4058546294878





Sada SHOCKWAVE™ Impact Duty

Praktická kapesní varianta.

Držák bitů s prodlouženou objímkou bezpečně udrží dlouhé bity. Celková délka do 110 mm.

Rukojeť šroubováku s předním plněním.

Odstraňování izolací z kovových vodičů Ø 0,75 / 1,0 / 1,5 / 2,5 mm².

Kleště na tvarování oček na drátu do 5 mm².



Charakteristika produktu	Množství v balíku	Objednací množství	Obj. č.	EAN kód
12 ks SHOCKWAVE™ IMPACT DUTY set vrtáků				
1 x PH2, 1 x PZ1 / 2 x PZ2 / 1 x PZ3, 1 x TX15 / 1 x TX20 / 2 x TX25 / 1 x TX30 / 1 x TX40, 1 x držák bitů o délce 76 mm.	12	10	4932430910	4002395385720

SHOCKWAVE™ Impact Duty™ magnetický držák bitů

Speciálně navržená ocel a tepelné zpracování pro maximální životnost a pružnost.

Optimalizovaná SHOCK ZONE™ absorbuje až 3 x větší točivý moment pro větší odolnost vůči razům

Silná magnetická špička pro bezpečné upnutí.

Charakteristika produktu	Celková délka (mm) A	Množství v balíku	Objednací množství	Obj. č.	EAN kód
① Magnetický držák bitů s šestihraným uchycením 1/4" (DIN 3126 - E 6.3).	60	1	1	4932352406	4002395370658
② 100 ks balení. Objednávky jsou možné pouze v násobcích 100 ks (tj 200, 300, ...). Minimální množství pro objednávku je 100 ks.	60	1	100	4932430478	4002395381395
③ Magnetický držák bitů - délka 152 mm	152	1	1	4932471822	4058546297213
④ Magnetický držák bitů - délka 305 mm s magnetickým Hex uchycením 1/4" (DIN 3126 - E 6.3).	305	1	1	4932471823	4058546297220

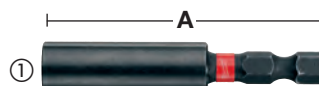

SHOCKWAVE™ IMPACT DUTY



SHOCKWAVE™ IMPACT DUTY uzamykatelný držák bitů

Zdvojené magnety zajišťují magnetizaci spojovacích prvků.

Auto-Locking - uvolnění bitu jednou rukou.

1/4" hex upínání (DIN 3126 - E 6.3). Velmi vhodný pro aplikace s vysokým točivým momentem a rázem.

Charakteristika produktu	Celková délka (mm) A	Množství v balíku	Objednací množství	Obj. č.	EAN kód
① Uzamykatelný držák bitů 73 mm	73	1	1	4932459398	4058546010591
② Uzamykatelný držák bitů - 152 mm	152	1	1	4932471824	4058546297237
③ Uzamykatelný držák bitů - 305 mm	305	1	1	4932471825	4058546297244



SHOCKWAVE™ IMPACT DUTY Hex adaptéry nástavců a bitů

Charakteristika produktu	Celková délka (mm) A	Množství v balíku	Objednací množství	Obj. č.	EAN kód
① Adaptér 1/4" Hex na 1/2" čtyřhran. DIN 3126 - E 6.3.	50	1	1	4932471826	4058546297251
Adaptér pro nástrčné klíče: Šestihran 1/4" - čtyřhran 3/8". DIN 3126 - E 6.3	50	1	1	4932478054	4058546339876
③ Adaptér 1/4" Hex na 1/2" čtyřhran. DIN 3126 - E 6.3.	50	1	1	4932478803	4058546360856
SHOCKWAVE™ IMPACT DUTY saa adaptérů 3 ks		3	1	4932479228	4058546370220
1 x 1/4"Hex - 1/4" čtverec, 1 x 1/4"Hex - 3/8" čtverec, 1 x 1/4"Hex - 1/2" čtverec					

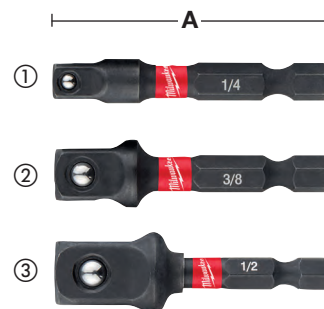

Magnetické nástrčné klíče

Speciálně navržená ocel a tepelné zpracování pro maximální životnost a výjimečnou pevnost.

Silná magnetická špička pro bezpečné upnutí.

Skličidlo: šestihranný klíč imbus 1/4" (DIN 3126 - E 6.3). Skvěle se osvědčí při použití s vysokým točivým momentem a přiklepem.

Rozměr (klíče) (mm)	Závit	Celková délka (mm) A	Množství v balíku	Objednací množství	Obj. č.	EAN kód
5.5	M3	65	1	1	4932352536	4002395371945
6.0	M3.5	65	1	1	4932352537	4002395371952
1/4"	-	65	1	1	4932352538	4002395371969
7.0	M4	65	1	1	4932352539	4002395371976
5/16"	-	65	1	1	4932352540	4002395371983
8.0	M5	65	1	1	4932352541	4002395371990
3/8"	-	65	1	1	4932352542	4002395372003
10.0	M6	65	1	1	4932352543	4002395372010
12.0	M7	65	1	1	4932352544	4002395372027
13.0	M8	65	1	1	4932352545	4002395372034
17.0	M10	65	1	1	4932352546	4002395372041
① Sada magnetických nástavců Shockwave Impact Duty™, 5 ks			5	1	4932352822	4002395374809
Ø 7 / 8 / 10 / 12 / 13 mm.						



SHOCKWAVE™ pravoúhly rázový nástavec

Příklepový pravoúhly nástavec je užitečné zařízení pro šroubování nebo vrtání v omezených, obtížně přístupných prostorech.

Vhodné pro použití s nejnovějšími 18V rázovými vrtacími šroubováky

Vnitřní SHOCK ZONE™ a pokročilá konstrukce převodovky pro vynikající přenos síly a odolnost proti razům.

Upínání Hex 1/4" - možnost použití při práci s utahováký

Velmi kompaktní konstrukce: pouze 36 mm na výšku a skutečný úhel 90°, který umožňuje přístup do stísněných prostor.

Pogumovaná rukojeť pro bezpečné a pohodlné ovládání.

Balení obsahuje 1 x příklepový nástavec a 10 x 25 mm šroubovacích bitů.

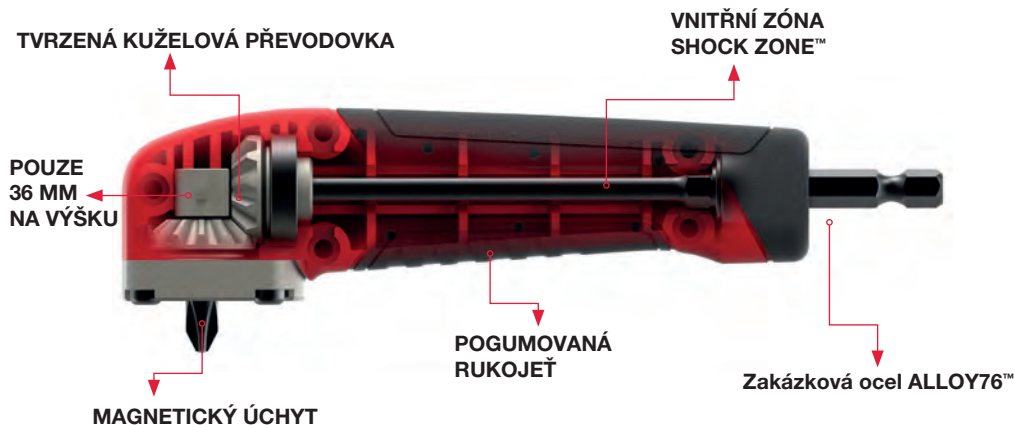

Charakteristika produktu	Množství v balíku	Objednáací množství	Obj. č.	EAN kód
--------------------------	-------------------	---------------------	---------	---------

Display set SHOCKWAVE™ pravoúhly rázový nástavec 11 ks

11

12

4932471274

4058546289027

1 x pravoúhly rázový nástavec, 1 x PH2, 1 x PZ1 / 2 x PZ2 / 1 x PZ3, 1 x TX10 / 1 x TX15 / 1 x TX20 / 1 x TX25 / 1 x TX30

SHOCKWAVE™ KNUCKLE™ Rázový nástavec

Vhodné pro použití s nejnovějšími 18V příklepovým vrtacími šroubováky

Velmi kompaktní úhlový nástavec.

Ideální pro práci v těsných a obtížně přístupných místech.

Masivní kovová konstrukce absorbující nárazy.

Nastavení 0° až 30°.

Šestihránná stopka 1/4" zapadá přímo do sklíčidla, což brání v prokluzu.

Vhodné pro použití s šestihran. klíči 1/4" s otáčivým momentem do 180 Nm.



* Při naklonění 30° výška 40 mm



Charakteristika produktu	Množství v balíku	Objednáací množství	Obj. č.	EAN kód
--------------------------	-------------------	---------------------	---------	---------

Display Rázový nástavec KNUCKLE™ sada 11 ks

11

10

4932459781

4058546029531

1 x úhlový nástavec Knuckle™, 1 x PH1 / 2 x PH2, 1 x PZ1 / 2 x PZ2 / 1 x PZ3, 1 x TX15 / 1 x TX20 / 1 x TX25

OSD2 - Ofsetový šroubovák / vrtačka





Charakteristika produktu	Množství v balíku	Objednací množství	Obj. č.	EAN kód
① OSD 2	1	1	4932352320	4002395369799
② Display. 6 x OSD 2 (jeden OSD 2 4932352320)	6	1	4932352321	4002395369805

Šroubovací bity



Drážky tvarované zastudena podle přísné specifikace zaručují nižší opotřebení v důsledku prokluzu. Špička je speciálně kalená na 870°C. Výsledkem je bit kalený na hodnotu 60 HRC. Tato extra tvrdá špička zaručuje maximální životnost při náročném používání. Tělo je vyrobeno z vysoce kvalitní evropské oceli S2. Značka „Kvality“. Na bitech je laserem vyznačeno logo MILWAUKEE®, stopku lze snadno rozpoznat.

	Typ	Celková délka (mm)	Množství v balíku	Objednací množství	Obj. č.	EAN kód
 Phillips	PH 1	25	25	1	4932399586	4002395362363
	PH 2	25	25	1	4932399587	4002395362370
	PH 3	25	25	1	4932399588	4002395362387
 Pozidrive	PZ 1	25	25	1	4932399589	4002395362394
	PZ 2	25	25	1	4932399590	4002395362400
	PZ 3	25	25	1	4932399591	4002395362417
 Torx	TX 10	25	25	1	4932399594	4002395362448
	TX 15	25	25	1	4932399595	4002395362455
	TX 20	25	25	1	4932399596	4002395362462
	TX 25	25	25	1	4932399597	4002395362479
	TX 30	25	25	1	4932399599	4002395362493
	TX 40	25	25	1	4932399600	4002395362509

Kompaktní sady šroubovacích bitů

Vysoce kvalitní kazeta určená profesionálům je vyráběna ve 3 různých variantách.

Praktická kapesní varianta: 110 mm x 65 mm x 15 mm.

Bezpečný zámek snadné otevírání a bezpečné zamykání.

Přídavná boční komora na šroubovací bity 50 mm nebo vrtáky.

Přední okénko ochraňuje bity před prachem.

Vysoce kvalitní šroubovací bity 60 HRC s šestihrannou stopkou 1/4". Špičky 25 mm vyrobeny podle DIN 3126 – C 6.3. Špičky 50 mm vyrobeny podle DIN 3126 – E 6.3.

Magnetický držák špičky s blokadou pro rychlé uvolňování.

Charakteristika produktu	Množství v balíku	Objednací množství	Obj. č.	EAN kód
Sada 12 ks šroubovacích bitů.				
25 mm: SL 0,8 x 5,5 mm x 1. 25 mm: PH 1 x 1 / PH 2 x 2 / PH 3 x 1. 25 mm: PZ 1 x 1 / PZ 2 x 2 / PZ 3 x 1. 50 mm: PH 2 x 1. 50 mm: PZ 2 x 1. Magnetický držák bitu s blokadou pro rychlé uvolňování.	12	1	4932399513	4002395361601



Sada bitů - 35 ks

Charakteristika produktu	Množství v balíku	Objednací množství	Obj. č.	EAN kód
Sada bitů				
Bity o délce 25 mm: PH 1 x 2 / PH 2 x 3 / PH 3 x 2. PZ 1 x 2 / PZ 2 x 3 / PZ 3 x 2. TX 10 x 2 / TX 15 x 2 / TX 20 x 3. TX 25 x 3 / TX 30 x 2 / TX 40 x 2. Bity o délce 50 mm: PH 1 x 1 / PH 2 x 1. PZ 1 x 1 / PZ 2 x 1. TX 20 x 1 / TX 25 x 1. Magnetický držák bitů s šestihranným uchycením 1/4" x 1.	35	6	4932352068	4002395367214
Sada 27 ks šroubovacích bitů				
27 ks, pevná a kompaktní sada s velkou sponou. PH 1 x 2 / PH 2 x 2 / PH 3 x 1. PZ 1 x 2 / PZ 2 x 4 / PZ 3 x 2. TX 10 x 2 / TX 15 x 3 / TX 20 x 3. TX 25 x 3 / TX 30 x 1 / TX 40 x 1. Magnetický držák bitů s uzamykáním	27	1	4932352747	4002395374052



Magnetické držáky bitů

Charakteristika produktu	Množství v balíku	Objednací množství	Obj. č.	EAN kód
① Magnetický držák bitů. Celková délka 58 mm.	1	1	4932373483	4002395351060
② Magnetický držák bitů na suché zdivo	1	1	4932430179	4002395378401



SHOCKWAVE™ IMPACT DUTY

S ohledem na nejzkušenější řemeslníky MILWAUKEE® neustále rozšiřuje svoji paletu rázových utahováků, aby umožnila další univerzálnost na pracovišti. Kromě toho společnost MILWAUKEE® rozšiřuje nabídku SHOCKWAVE™ IMPACT DUTY průmyslových hlavic a přináší ještě více velikostí.



1/4"



3/8"



1/2"



3/4"



1"

1/4" SHOCKWAVE™ IMPACT DUTY průmyslové hlavice - prodloužené

Dostatečně odolná a vysoce kvalitní legovaná ocel (chromo-molybdenová) zaručuje maximální odolnost a životnost.

Velmi snadná montáž díky 6 bodům pro uchopení.

Zapuštěné rohy umožňují přenesení otočného momentu na celou plochu nástavce, není tedy vyvíjen přílišný tlak na konkrétní body nebo rohy.

Konstrukce stěny zajišťuje přístup do stísněných prostor.

Délka stěn nástavce umožňuje odstup v případě vyčnívajících šroubů.

Označení velikosti laserem pro snadnější identifikaci - neotírá se.

A (mm)	B (mm)	C (mm)	D (mm)	E (mm)	Závit	Množství v balíku	Objednací množství	Obj. č.	EAN kód
1/4" čtyřhran	4	50	3	7.7	M2	1	1	4932472283	4058546339296
1/4" čtyřhran	4.5	50	3.5	8	-	1	1	4932472284	4058546339302
1/4" čtyřhran	5	50	4	8.8	M2.5	1	1	4932472285	4058546339319
1/4" čtyřhran	5.5	50	4.5	9.5	M3	1	1	4932472286	4058546339326
1/4" čtyřhran	6	50	6	9.8	M3.5	1	1	4932478000	4058546339333
1/4" čtyřhran	7	50	6	11.4	M4	1	1	4932478001	4058546339340
1/4" čtyřhran	8	50	7.5	12.5	M5	1	1	4932478002	4058546339357
1/4" čtyřhran	9	50	7.5	13.8	-	1	1	4932478003	4058546339364
1/4" čtyřhran	10	50	9	14.3	M6	1	1	4932478004	4058546339371
1/4" čtyřhran	11	50	11	16.8	M7	1	1	4932478005	4058546339388
1/4" čtyřhran	12	50	12	17.8	-	1	1	4932478006	4058546339395
1/4" čtyřhran	13	50	12	18.8	M8	1	1	4932478007	4058546339401

1/4" SHOCKWAVE™ Impact Duty™ sada průmyslových hlavic 21 ks

① 12 průmyslových hlavic 1/4": 4 / 4,5 / 5 / 5,5 / 6 / 7 / 8 / 9 / 10 / 11 / 12 / 13 mm, celková délka 50 mm. 6 bitů o délce 25 mm: PH 2, PZ 2, TX 15, TX 20, TX 25, TX 30. 1 adaptér 1/4" šestihran na 1/4" čtverec. 1 adaptér bitů 1/4" na 1/4" šestihran. Magnetický držák bitů

21 1 4932352862 4002395375202

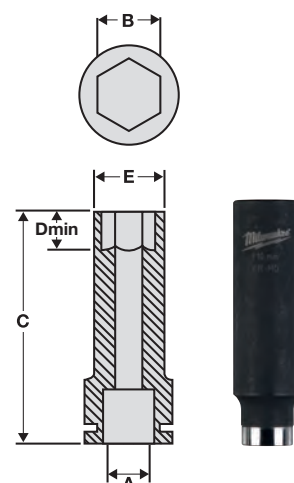

①





3/8" rázové nástrčné klíče odolné proti rázům SHOCKWAVE™ IMPACT DUTY

A (mm)	B (mm)	C (mm)	D (mm)	E (mm)	Závit	Množství v balíku	Objednací množství	Obj. č.	EAN kód
3/8" čtyřhran	8	28	4.8	12.5	M5	1	1	4932478008	4058546339418
3/8" čtyřhran	10	28	5.3	15	M6	1	1	4932478009	4058546339425
3/8" čtyřhran	11	30	5.8	17	-	1	1	4932478010	4058546339432
3/8" čtyřhran	12	30	6.4	18.8	M7	1	1	4932478011	4058546339449
3/8" čtyřhran	13	30	6.9	18.8	M8	1	1	4932478012	4058546339456
3/8" čtyřhran	14	30	7.4	19.8	M9	1	1	4932478013	4058546339463
3/8" čtyřhran	15	30	8	21.8	-	1	1	4932478014	4058546339470
3/8" čtyřhran	16	30	8.5	23.8	-	1	1	4932478015	4058546339487
3/8" čtyřhran	17	32	9.7	23.8	M10	1	1	4932478016	4058546339494
3/8" čtyřhran	18	32	10.9	25.8	-	1	1	4932478017	4058546339500
3/8" čtyřhran	19	32	11.9	25.8	M12	1	1	4932478018	4058546339517
3/8" čtyřhran	21	32	12.9	29.8	-	1	1	4932478019	4058546339524
3/8" čtyřhran	22	32	13.9	31.8	M14	1	1	4932478020	4058546339531
Sada nástrčných klíčů 3/8" SHOCKWAVE™ IMPACT DUTY (8 kusů)						8	1	4932478288	4058546344658
① 8x nástrčný rázový klíč: 8 / 10 / 12 / 13 / 16 / 17 / 18 / 19 mm									

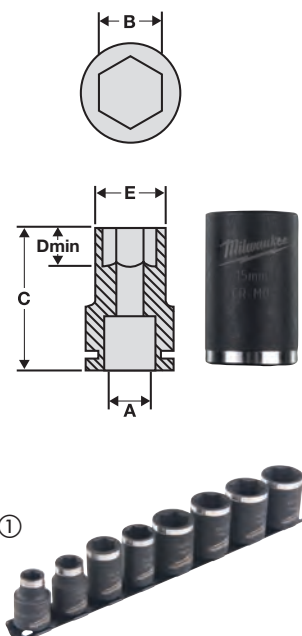

3/8" rázové nástrčné klíče odolné proti rázům SHOCKWAVE™ IMPACT DUTY - hluboké

A (mm)	B (mm)	C (mm)	D (mm)	E (mm)	Závit	Množství v balíku	Objednací množství	Obj. č.	EAN kód
3/8" čtyřhran	8	63	4.8	12.5	M5	1	1	4932478021	4058546339548
3/8" čtyřhran	10	63	5.3	15	M6	1	1	4932478022	4058546339555
3/8" čtyřhran	11	63	5.8	17	-	1	1	4932478023	4058546339562
3/8" čtyřhran	12	63	6.4	18.8	M7	1	1	4932478024	4058546339579
3/8" čtyřhran	13	63	6.9	18.8	M8	1	1	4932478025	4058546339586
3/8" čtyřhran	14	63	7.4	19.8	M9	1	1	4932478026	4058546339593
3/8" čtyřhran	15	63	8	21.8	-	1	1	4932478027	4058546339609
3/8" čtyřhran	16	63	8.5	23.8	-	1	1	4932478028	4058546339616
3/8" čtyřhran	17	63	9.7	23.8	M10	1	1	4932478029	4058546339623
3/8" čtyřhran	18	63	10.9	25.8	-	1	1	4932478030	4058546339630
3/8" čtyřhran	19	63	11.9	25.8	M12	1	1	4932478031	4058546339647
3/8" čtyřhran	21	63	12.9	29.8	-	1	1	4932478032	4058546339654
3/8" čtyřhran	22	63	13.9	31.8	M14	1	1	4932478033	4058546339661
Sada hlubokých nástrčných klíčů 3/8" SHOCKWAVE™ IMPACT DUTY (8 kusů)						8	1	4932478289	4058546344665
① 8x hluboký nástrčný rázový klíč: 8 / 10 / 12 / 13 / 16 / 17 / 18 / 19 mm									

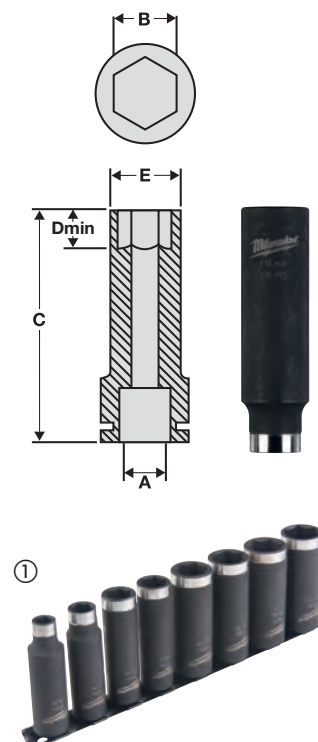

SHOCKWAVE IMPACT DUTY



TM

Průmyslové hlavice $\frac{3}{8}$ " - prodloužení

Charakteristika produktu	Celková délka (mm) A	Množství v balíku	Objednací množství	Obj. č.	EAN kód
Prodloužení $\frac{3}{8}$ " - 150 mm	150	1	1	4932478055	4058546339883
Prodloužení $\frac{3}{8}$ " - 250 mm	250	1	1	4932478056	4058546339890

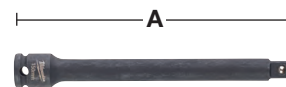

$\frac{3}{8}$ " průmyslové hlavice - adaptéry

Charakteristika produktu	Celková délka (mm) A	Množství v balíku	Objednací množství	Obj. č.	EAN kód
Adaptér pro průmyslové hlavice: čtyřhran $\frac{3}{8}$ " - čtyřhran $\frac{1}{2}$ "	37	1	1	4932478051	4058546339845
Adaptér pro průmyslové hlavice: čtyřhran $\frac{3}{8}$ " - čtyřhran $\frac{1}{4}$ "	32	1	1	4932478052	4058546339852





1/2" Průmyslové hlavice SHOCKWAVE™ IMPACT DUTY

A (mm)	B (mm)	C (mm)	D (mm)	E (mm)	Závit	Množství v balíku	Objednávací množství	Obj. č.	EAN kód
1/2" čtyřhran	8	38	4.8	14.5	M5	1	1	4932478034	4058546339678
1/2" čtyřhran	10	38	5.3	17	M6	1	1	4932478035	4058546339685
1/2" čtyřhran	11	38	5.8	18	-	1	1	4932478036	4058546339692
1/2" čtyřhran	12	38	6.4	19	M7	1	1	4932478037	4058546339708
1/2" čtyřhran	13	38	6.9	20	M8	1	1	4932478038	4058546339715
1/2" čtyřhran	14	38	7.4	22	M9	1	1	4932478039	4058546339722
1/2" čtyřhran	15	38	8.0	23.4	-	1	1	4932478040	4058546339739
1/2" čtyřhran	16	38	8.5	23.8	-	1	1	4932478041	4058546339746
1/2" čtyřhran	17	38	9.7	25.8	M10	1	1	4932478042	4058546339753
1/2" čtyřhran	18	38	10.9	25.8	-	1	1	4932478043	4058546339760
1/2" čtyřhran	19	40	12.4	27.8	M12	1	1	4932478044	4058546339777
1/2" čtyřhran	21	40	12.9	29.8	-	1	1	4932478045	4058546339784
1/2" čtyřhran	22	42	13.9	31.8	M14	1	1	4932478046	4058546339791
1/2" čtyřhran	24	44	14.9	33.8	M16	1	1	4932478047	4058546339807
1/2" čtyřhran	27	46	15.9	37.8	M18	1	1	4932478048	4058546339814
1/2" čtyřhran	30	46	18.1	41.8	M20	1	1	4932478049	4058546339821
1/2" čtyřhran	32	46	18.8	43.8	M22	1	1	4932478050	4058546339838
1/2" SHOCKWAVE™ IMPACT DUTY sada průmyslových hlavíc (11 kusů)									
① 9× nástrčný rázový klíč: 10 / 12 / 13 / 16 / 17 / 18 / 19 / 21 / 24 mm. 1× prodloužení 150 mm. 1× adaptér šestihran 1/4" - čtyřhran 1/2"						11	1	4932478290	4058546344672

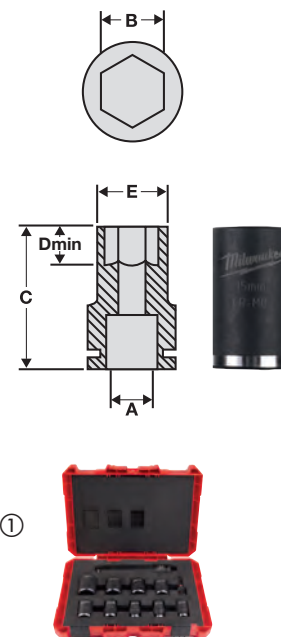

1/2" SHOCKWAVE™ IMPACT DUTY průmyslové hlavice - prodloužené

A (mm)	B (mm)	C (mm)	D (mm)	E (mm)	Závit	Množství v balíku	Objednávací množství	Obj. č.	EAN kód
1/2" čtyřhran	8	78	12	15	M5	1	1	4932352847	4002395375059
1/2" čtyřhran	10	78	12	17	M6	1	1	4932352848	4002395375066
1/2" čtyřhran	11	78	12	18	-	1	1	4932352849	4002395375073
1/2" čtyřhran	12	78	12	19	M7	1	1	4932352850	4002395375080
1/2" čtyřhran	13	78	12	20	M8	1	1	4932352851	4002395375097
1/2" čtyřhran	14	78	15	22	M9	1	1	4932352852	4002395375103
1/2" čtyřhran	15	78	15	23.4	-	1	1	4932471737	4058546296360
1/2" čtyřhran	16	78	15	23.8	-	1	1	4932352853	4002395375110
1/2" čtyřhran	17	78	18	25.8	M10	1	1	4932352854	4002395375127
1/2" čtyřhran	18	78	20	25.8	-	1	1	4932471738	4058546296377
1/2" čtyřhran	19	78	21	27.8	M12	1	1	4932352855	4002395375134
1/2" čtyřhran	21	78	24	29.8	-	1	1	4932352856	4002395375141
1/2" čtyřhran	22	78	24	31.8	M14	1	1	4932471166	4058546287948
1/2" čtyřhran	24	78	24	33.8	M16	1	1	4932352857	4002395375158
1/2" čtyřhran	27	78	24	37.8	M18	1	1	4932352858	4002395375165
1/2" čtyřhran	30	78	24	41.8	M20	1	1	4932352859	4002395375172
1/2" čtyřhran	32	78	24	43.8	M22	1	1	4932352860	4002395375189
1/2" SHOCKWAVE™ IMPACT DUTY sada 10 ks									
① Obsahuje 10 kusů hlavíc: 8 / 10 / 11 / 12 / 13 / 14 / 16 / 17 / 19 / 21 mm.						10	1	4932352861	4002395375196

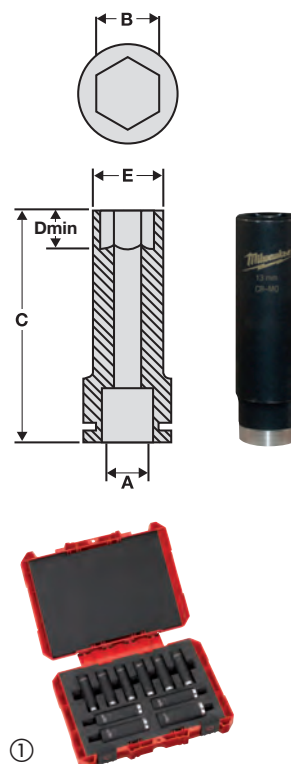

SHOCKWAVE™ IMPACT DUTY



1/2" SHOCKWAVE™ IMPACT DUTY sada průmyslových hlavice pro automotiv

Charakteristika produktu	Množství v balíku	Objednáací množství	Obj. č.	EAN kód
Sada průmyslových hlavice pro automotiv (3 ks) 17 mm, 19 mm a 21 mm 1/2" průmyslové hlavice	3	1	4932451568	4002395140091



1/2" Průmyslové hlavice - prodloužení

Charakteristika produktu	Celková délka (mm) A	Množství v balíku	Objednáací množství	Obj. č.	EAN kód
Prodloužení 1/2" - 150 mm	150	1	1	4932478057	4058546339906
Prodloužení 1/2" - 250 mm	250	1	1	4932478058	4058546339913

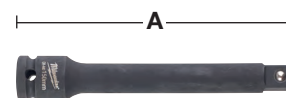

1/2" průmyslové hlavice - adaptéry

Charakteristika produktu	Celková délka (mm) A	Množství v balíku	Objednáací množství	Obj. č.	EAN kód
① Adaptér 1/2" čtyřhran na 1/4" hex	50	1	1	4932471828	4058546297275
② Adaptér 1/2" čtyřhran - 3/8" čtyřhran	38	1	1	4932478053	4058546339869



1/2" Průmyslové hlavice s výstupem TX

Jednodílná konstrukce upínací stopky TX a nástrčného klíče s vnitřním upínacím čtyřhranem 1/2" splňující požadavky normy DIN 3121 / ISO 1174-2.

Vhodné pro aplikace s vyšší hodnotou momentu, jsou používány přímo v rázovém nářadí s upínacím čtyřhranem 1/2".

Charakteristika produktu	Upínání nářadí	Množství v balíku	Objednáací množství	Obj. č.	EAN kód
Průmyslová hlavice TX30 1/2"	1/2" čtyřhran	1	1	4932478059	4058546339920
Průmyslová hlavice TX40 1/2"	1/2" čtyřhran	1	1	4932478060	4058546339937
Průmyslová hlavice TX45 1/2"	1/2" čtyřhran	1	1	4932478061	4058546339944
Průmyslová hlavice TX50 1/2"	1/2" čtyřhran	1	1	4932478062	4058546339951



1/2" Průmyslové hlavice s výstupem HEX

Jednodílná konstrukce šestihřanné upínací stopky a nástrčného klíče s vnitřním upínacím čtyřhranem 1/2" splňující požadavky normy DIN 3121 / ISO 1174-2.

Vhodné pro aplikace s vyšší hodnotou momentu, jsou používány přímo v rázovém nářadí s upínacím čtyřhranem 1/2".

Charakteristika produktu	Upínání nářadí	Množství v balíku	Objednáací množství	Obj. č.	EAN kód
Průmyslová hlavice HEX5 1/2"	1/2" čtyřhran	1	1	4932478063	4058546339968
Průmyslová hlavice HEX6 1/2"	1/2" čtyřhran	1	1	4932478064	4058546339975
Průmyslová hlavice HEX8 1/2"	1/2" čtyřhran	1	1	4932478065	4058546339982
Průmyslová hlavice HEX10 1/2"	1/2" čtyřhran	1	1	4932478066	4058546339999
Průmyslová hlavice HEX12 1/2"	1/2" čtyřhran	1	1	4932478067	4058546340001





3/4" SHOCKWAVE™ IMPACT DUTY průmyslové hlavice

SHOCKWAVE™ IMPACT DUTY chrom-molybdenová ocel je vysoce kvalitní legovaná ocel, která poskytuje maximální pevnost a odolnost Podle DIN 3129 / ISO 2725-2, vnitřní čtvercový tvar podle DIN 3121 / ISO 1174-2.

6 úchopových bodů pro snadnou montáž

Zaoblené rohy umožňují přenášení točivého momentu napříč plochami objímky místo toho, aby vytvářely napětí v bodech nebo rozích Vůle pro vychýlující šrouby

Laserové značení velikosti pro snadnou identifikaci a čitelnost.

A (mm)	B (mm)	C (mm)	D (mm)	E (mm)	Závit	Množství v balíku	Objednací množství	Obj. č.	EAN kód
3/4" čtyřhran	17	90	38	30	M10	1	1	4932471642	4058546295417
3/4" čtyřhran	19	90	38	33	M12	1	1	4932471643	4058546295424
3/4" čtyřhran	21	90	38	35	-	1	1	4932471644	4058546295431
3/4" čtyřhran	22	90	38	37	M14	1	1	4932471645	4058546295448
3/4" čtyřhran	24	90	38	39	M16	1	1	4932471646	4058546295455
3/4" čtyřhran	27	90	38	43	M18	1	1	4932471647	4058546295462
3/4" čtyřhran	30	90	38	46	M20	1	1	4932471648	4058546295479
3/4" čtyřhran	32	90	38	49	M22	1	1	4932471649	4058546295486
3/4" čtyřhran	33	90	38	51	-	1	1	4932471650	4058546295493
3/4" čtyřhran	36	90	38	54	M24	1	1	4932471651	4058546295509
3/4" čtyřhran	41	90	38	60	M27	1	1	4932471652	4058546295516
3/4" čtyřhran	46	90	38	66	M30	1	1	4932471653	4058546295523
3/4" čtyřhran	50	90	38	71	M33	1	1	4932471654	4058546295530

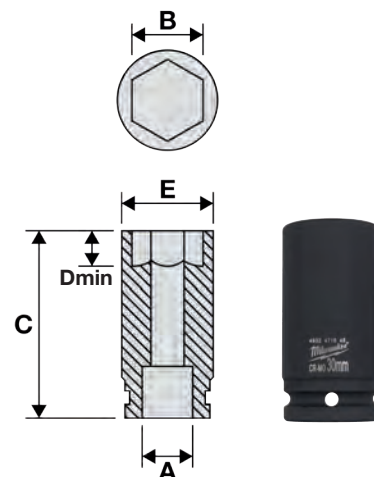

3/4" průmyslové hlavice - prodloužení

Rázové prodloužení hlavice pro usnadnění přístupu hlavice v omezených oblastech

SHOCKWAVE™ IMPACT DUTY chrom-molybdenová ocel je vysoce kvalitní legovaná ocel, která poskytuje maximální pevnost a odolnost

Charakteristika produktu	Celková délka (mm) A	Množství v balíku	Objednací množství	Obj. č.	EAN kód
① 3/4" prodloužení - 150 mm	150	1	1	4932471655	4058546295547
② 3/4" prodloužení - 250 mm	250	1	1	4932471656	4058546295554



3/4" adaptér Shockwave

Adaptér pro čtvercový tvar podle DIN 3121 / ISO 1174 s kuličkovým zámkem.

Adaptér a redukce 3/4 „(F) pro různé velikosti čtvercových jednotek (M), proto je pak systém hlavice flexibilnější při používání

SHOCKWAVE™ IMPACT DUTY chrom-molybdenová ocel je vysoce kvalitní legovaná ocel, která poskytuje maximální pevnost a odolnost

Charakteristika produktu	Celková délka (mm) A	Množství v balíku	Objednací množství	Obj. č.	EAN kód
① Adaptér Shockwave z 3/4" na 1/2"	56	1	1	4932471657	4058546295561
② Adaptér Shockwave z 3/4" na 1"	63	1	1	4932471658	4058546295578



3/4" průmyslové hlavice - bezpečnostní příslušenství

Charakteristika produktu	Množství v balíku	Objednací množství	Obj. č.	EAN kód
① 3/4" bezpečnostní kroužek 17-49 mm	1	1	4932471659	4058546295585
① 3/4" bezpečnostní kroužek 50-70 mm	1	1	4932471660	4058546295592
② 3/4" bezpečnostní trn 17-49 mm	1	1	4932471661	4058546295608
② 3/4" bezpečnostní trn 50-70 mm	1	1	4932471662	4058546295615



SHOCKWAVE IMPACT DUTY™

1" SHOCKWAVE™ průmyslové hlavice

SHOCKWAVE™ IMPACT DUTY chrom-molybdenová ocel je vysoce kvalitní legovaná ocel, která poskytuje maximální pevnost a odolnost Podle DIN 3129 / ISO 2725-2, vnitřní čtvercový tvar podle DIN 3121 / ISO 1174-2.

6 úchopových bodů pro snadnou montáž

Zaoblené rohy umožňují přenášení točivého momentu napříč plochami objímky místo toho, aby vytvářely napětí v bodech nebo rozích

Laserové značení velikosti pro snadnou identifikaci a čitelnost.

A (mm)	B (mm)	C (mm)	D (mm)	E (mm)	Závit	Množství v balíku	Objednací množství	Obj. č.	EAN kód
1" čtyřhran	27	58	14	46	M18	1	1	4932471663	4058546295622
1" čtyřhran	30	60	16	49	M20	1	1	4932471664	4058546295639
1" čtyřhran	32	61	19	53	M22	1	1	4932471665	4058546295646
1" čtyřhran	33	61	19	54	-	1	1	4932471666	4058546295653
1" čtyřhran	36	65	19	57	M24	1	1	4932471667	4058546295660
1" čtyřhran	41	65	23	63	M27	1	1	4932471668	4058546295677
1" čtyřhran	46	74	23	69	M30	1	1	4932471669	4058546295684
1" čtyřhran	50	74	26	74	M33	1	1	4932471670	4058546295691
1" čtyřhran	55	85	28	81	M36	1	1	4932471671	4058546295707
1" čtyřhran	60	89	31	87	M39	1	1	4932471672	4058546295714
1" čtyřhran	65	93	32	93	M42	1	1	4932471673	4058546295721
1" čtyřhran	70	98	35	99	M45	1	1	4932471674	4058546295738

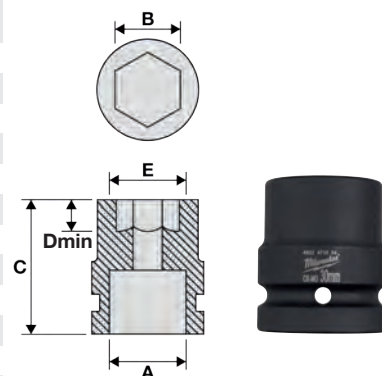

Průmyslové hlavice Shockwave 1" - prodloužení

Rázové prodloužení hlavice pro usnadnění přístupu šroubů v omezených oblastech

SHOCKWAVE™ IMPACT DUTY chrom-molybdenová ocel je vysoce kvalitní legovaná ocel, která poskytuje maximální pevnost a odolnost

Charakteristika produktu	Celková délka (mm)	Množství v balíku	Objednací množství	Obj. č.	EAN kód
① 1" prodloužení - 175 mm	175	1	1	4932471675	4058546295745
② 1" prodloužení - 300 mm	300	1	1	4932471676	4058546295752



Adaptéry Shockwave 1" HEX

Adaptér pro čtvercový tvar podle DIN 3121 / ISO 1174 s kuličkovým zámkem.

Adaptér a redukce 1" (F) pro různé velikosti čtvercových jednotek (M), proto je pak systém hlavice flexibilnější při používání

SHOCKWAVE™ IMPACT DUTY chrom-molybdenová ocel je vysoce kvalitní legovaná ocel, která poskytuje maximální pevnost a odolnost

Charakteristika produktu	Celková délka (mm)	Množství v balíku	Objednací množství	Obj. č.	EAN kód
① Adaptér Shockwave HEX z 1" na 3/4"	75	1	1	4932471677	4058546295769



1" průmyslové hlavice - bezpečnostní příslušenství

Bezpečnostní trn a kroužek pro bezpečné zajištění průmyslových hlavice 1"

Charakteristika produktu	Množství v balíku	Objednací množství	Obj. č.	EAN kód
① 1" bezpečnostní kroužek	1	1	4932471678	4058546295776
② 1" bezpečnostní trn	1	1	4932471679	4058546295783



Kolářské hřebíky 18Ga

- 18 Ga / 1,25 mm kolářské hřebíky pro M18 FN18GS.
- Pozinkované (vnitřní použití) nebo nerez (vnitřní/venkovní použití).



Drátoměr	Rozměry (mm)	Celková délka (mm)	Úhlová hřebíkovačka	Materiál	Množství v balíku	Objednávací množství	Obj. č.	EAN kód
18	1.05 x 1.25	16	0°	Potažené pryskyřicí. Galvanizované	10,000	1	4932459124	4002395287796
18	1.05 x 1.25	19	0°	Potažené pryskyřicí. Galvanizované	10,000	1	4932459125	4002395288403
18	1.05 x 1.25	25	0°	Potažené pryskyřicí. Galvanizované	5,000	1	4932459126	4002395288410
① 18	1.05 x 1.25	30	0°	Potažené pryskyřicí. Galvanizované	5,000	1	4932459127	4002395288427
18	1.05 x 1.25	32	0°	Potažené pryskyřicí. Galvanizované	5,000	1	4932459128	4002395288434
18	1.05 x 1.25	40	0°	Potažené pryskyřicí. Galvanizované	5,000	1	4932459129	4002395288441
18	1.05 x 1.25	45	0°	Potažené pryskyřicí. Galvanizované	4,000	1	4932459130	4002395288458
18	1.05 x 1.25	50	0°	Potažené pryskyřicí. Galvanizované	4,000	1	4932459131	4002395288465
18	1.05 x 1.25	16	0°	Nerezové / odolné vůči rzi	10,000	1	4932459132	4002395288472
18	1.05 x 1.25	19	0°	Nerezové / odolné vůči rzi	10,000	1	4932459133	4002395288489
18	1.05 x 1.25	25	0°	Nerezové / odolné vůči rzi	5,000	1	4932459134	4002395288496
② 18	1.05 x 1.25	30	0°	Nerezové / odolné vůči rzi	5,000	1	4932459135	4002395289103
18	1.05 x 1.25	32	0°	Nerezové / odolné vůči rzi	5,000	1	4932459136	4002395289110
18	1.05 x 1.25	40	0°	Nerezové / odolné vůči rzi	5,000	1	4932459137	4002395289127
18	1.05 x 1.25	45	0°	Nerezové / odolné vůči rzi	4,000	1	4932459138	4002395289134
18	1.05 x 1.25	50	0°	Nerezové / odolné vůči rzi	4,000	1	4932459139	4002395289141

Dokončovací hřebíky, 16Ga

- 16 Ga / 1,65 mm dokončovací hřebíky pro M18 CN16GA
- Pozinkované (vnitřní použití).

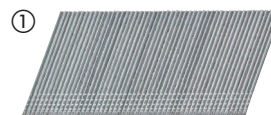

Drátoměr	Rozměry (mm)	Celková délka (mm)	Úhlová hřebíkovačka	Materiál	Množství v balíku	Objednávací množství	Obj. č.	EAN kód
16	1.50 x 1.65	32	20°	Galvanizované	2,000	1	4932459140	4002395289158
16	1.50 x 1.65	38	20°	Galvanizované	2,000	1	4932459141	4002395289165
① 16	1.50 x 1.65	45	20°	Galvanizované	2,000	1	4932459142	4002395289172
16	1.50 x 1.65	50	20°	Galvanizované	2,000	1	4932459143	4002395289189
16	1.50 x 1.65	64	20°	Galvanizované	2,000	1	4932459144	4002395289196

Rámovací hřebíky, 20°, kulatá hlava

Pro použití s M18 FFN21.

Na plastovém pásku, s kulatou hlavou 20°

Lesklé hřebíky pro vnitřní použití (Servisní třída 1/Eurokód 5), galvanizované hřebíky pro vnitřní i venkovní použití chráněné (Servisní třída 1+2/Eurokód 5).



Průměr upnutí (mm)	Celková délka (mm)	Úhlová hřebíkovačka	Materiál	Množství v balíku	Objednávací množství	Obj. č.	EAN kód
2.8	65	20°	Kruhová stopka	3,000	1	4932479949	4058546377434
2.8	75	20°	Kruhová stopka	2,000	1	4932479950	4058546377441
① 3.1	80	20°	Kruhová stopka	2,000	1	4932479951	4058546377458
3.1	90	20°	Kruhová stopka	2,000	1	4932479952	4058546377465
2.8	65	20°	Kruhová stopka, pozinkovaná	3,000	1	4932479953	4058546377472
3.1	75	20°	Kruhová stopka, pozinkovaná	2,000	1	4932479954	4058546377489
② 3.1	80	20°	Kruhová stopka, pozinkovaná	2,000	1	4932479955	4058546377496
3.1	90	20°	Kruhová stopka, pozinkovaná	2,000	1	4932479956	4058546377502

Rámovací hřebíky, 34°, s D hlavou

Pro použití s M18 FFN.

V pásech spojené papírovou páskou se sklonem 34° a D hlavou

Lesklé hřebíky pro vnitřní použití (Servisní třída 1/Eurokód 5), galvanizované hřebíky pro vnitřní i venkovní použití chráněné (Servisní třída 1+2/Eurokód 5).

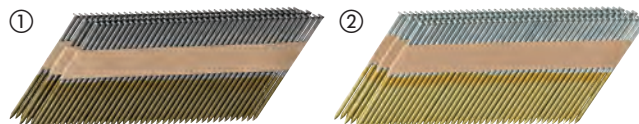

	Průměr upnutí (mm)	Celková délka (mm)	Úhlová hřebíkovačka	Materiál	Množství v balíku	Objednací množství	Obj. č.	EAN kód
①	2.8	50	34°	Kroužkovaný hřebík	4,000	1	4932478396	4058546345877
	2.8	63	34°	Kroužkovaný hřebík	4,000	1	4932478397	4058546345884
	2.8	75	34°	Kroužkovaný hřebík	4,000	1	4932478398	4058546345891
	2.8	80	34°	Kroužkovaný hřebík	3,000	1	4932478399	4058546345907
	3.1	90	34°	Kroužkovaný hřebík	3,000	1	4932478400	4058546345914
②	2.8	63	34°	Kruhová stopka, pozinkovaná	4,000	1	4932478401	4058546345921
	2.8	75	34°	Kruhová stopka, pozinkovaná	4,000	1	4932478402	4058546345938
	3.1	80	34°	Kruhová stopka, pozinkovaná	3,000	1	4932478403	4058546345945
	3.1	90	34°	Kruhová stopka, pozinkovaná	3,000	1	4932478404	4058546345952

Sponky

Typ	Šířka (mm)	Rozměry (mm)	Celková délka (mm)	Materiál	Množství v balíku	Objednací množství	Obj. č.	EAN kód
① Spony pro M18FNCS18GS	5.7	1.05 x 1.25	15	Galvanizované	9,200	1	4932478389	4058546345808
	5.7	1.05 x 1.25	20	Galvanizované	9,200	1	4932478390	4058546345815
	5.7	1.05 x 1.25	25	Galvanizované	4,600	1	4932478391	4058546345822
	5.7	1.05 x 1.25	30	Galvanizované	4,600	1	4932478392	4058546345839
	5.7	1.05 x 1.25	32	Galvanizované	4,600	1	4932478393	4058546345846
② Spony pro M12BST	5.7	1.05 x 1.25	36	Galvanizované	4,600	1	4932478394	4058546345853
	10.6	0.5 x 1.27	6	Galvanizované	1,200	1	4932459145	4002395289806
	10.6	0.5 x 1.27	8	Galvanizované	1,200	1	4932459146	4002395289813
	10.6	0.5 x 1.27	14	Galvanizované	600	1	4932459147	4002395289820

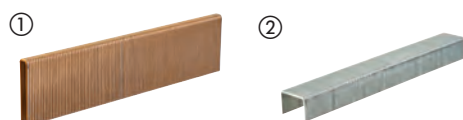



SAWZALL™

PRŮVODCE VÝBĚREM PILOVÉHO PLÁTKU

1. V níže uvedené tabulce vyhledejte materiál, který chcete řezat.
2. Přejedte po řádku doprava a určete nejlepší/nejvhodnější výkon.

NEJLEPŠÍ
VÝKON

DOBŘÍ
VÝKON



BOURACÍ PLÁTKY

AX™ CARBIDE



AX™



THIN KERF



PLÁTKY PRO ŘEZÁNÍ KOVŮ

TORCH™ NITRUS CARBIDE



TORCH™ CARBIDE



TORCH™



THIN KERF



UNIVERZÁLNÍ PLÁTKY

WRECKER™ CARBIDE



WRECKER™



Obj. č. 48005092



Obj. č. 48005293



Obj. č. 48005093



PLÁTKY PRO ŘEZÁNÍ DŘEVA

Obj. č. 48001075



Obj. č. 48001077











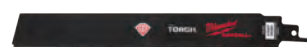



Obj. č. 48001079



PLÁTKY PRO SPECIÁLNÍ APLIKACE

S DIAMANTOVÝMI
ZRNÝ



POČET ZUBŮ/PALEC	TLOUŠŤKA LISTU (MM)	 TLUSTOSTĚNNÝ KOV > 4 MM	 KOV STŘEDNÍ TLOUŠŤKY 1,5 – 4 MM	 TENKOSTĚNNÝ KOV 0,5 – 3 MM	 NEREZOVÁ OCEL	 LITINOVÉ PRODUKTY	 NEŽELEZNÉ KOVY (CU/AL)	 DŘEVO	 ČERSTVÉ DŘEVO	 DŘEVO S HŘEBÍKY A ŠROUBY	 PALETY	 PVC TRUBKY
5	1.27											
5	1.60											
5	1.27											
7	1.27											
7	1.27											
10	1.10	Rychlejší/hrubší	Rychlejší/hrubší									
14	1.10	↕	↕									
18	1.10	Pomalejší/hladší	Pomalejší/hladší									
14	0.90	Rychlejší/hrubší	Rychlejší/hrubší									
18	0.90	↕	↕									
25	0.90	Pomalejší/hladší	Pomalejší/hladší									
6	1.27											
7/11	1.60											
10	0.90											
10/14	0.90											
8/12	1.27											
4.2	1.27											
5.5/6	1.27											
8.5	1.27											
Zrnitost	1.10											



Nothing but **HEAVY DUTY.**[™]

PŘEDSTAVUJEME

NITRUS CARBIDE[™]

TORCH[™]
NITRUS CARBIDE

ODOLNĚJŠÍ PLÁTEK

SAWZALL[™] TORCH[™] s NITRUS CARBIDE[™] pro litinu a další tvrdé kovy je další generací technologie zubů z karbidu wolframu. Pilový plátek poskytuje trojnásobnou životnost stávajících karbidových pilových plátek a poradí si s litinou za jakýchkoliv okolností.

*ve srovnání se standardními karbidovými plátky

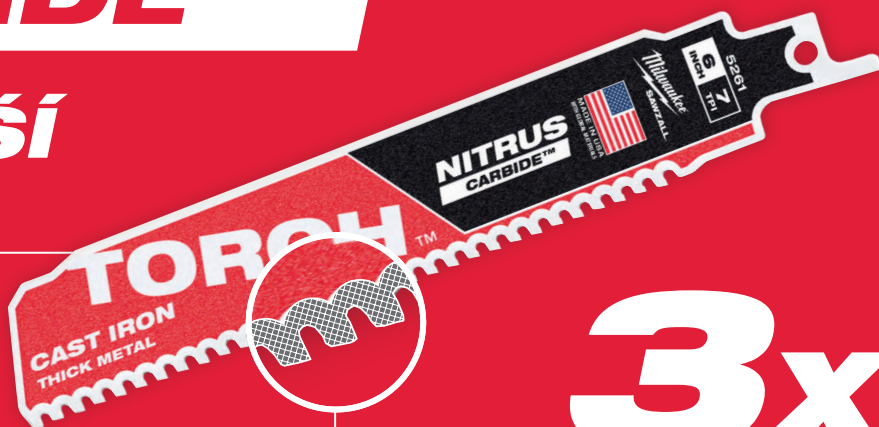

3x

DELŠÍ ŽIVOTNOST

KARBIDOVÉ ZUBY

ŘEŽOU DÉLE. ŘEŽOU VÍCE. ŘEŽOU RYCHLEJI.



THE
TORCH[™]
CARBIDE TEETH



AX[™]
CARBIDE TEETH



THE
WRECKER[™]
CARBIDE TEETH

x50

DELŠÍ ŽIVOTNOST

Tento plátek poskytuje až 50násobnou životnost ve srovnání se standardním bimetalovým plátkem

1000

KRÁT VÍCE ŘEŽŮ

Plátek s karbidovými zuby je optimální pro akumulátorové šavlové pily a poskytují o 25% více řezů na jedno nabití

x2

RYCHLEJŠÍ ŘEŽÁNÍ

Tento plátek přináší až 2krát rychlejší řezy než standardní bimetalový plátek

Kov: pilové plátky TORCH™ NITRUS CARBIDE™

Plátky TORCH™ NITRUS CARBIDE™ se zuby z karbidu wolframu to je další generace technologie CARBIDE™. Tato speciální karbidová směs NITRUS je navržena tak, aby řezala 3x déle než stávající standardní karbidové plátky.

7 zubů na palec zajišťuje rychlý start a hladké řezání, a velké rozestupy mezi zuby umožňují snadné odstranění pilin.

Silné tělo 1.27 mm zaručuje přesné a přímé řezy.

Výška plátku 25 mm pro větší stabilitu a minimalizuje vibrace.

Použití karbidu wolframu významně prodlužuje dobu použití pilových plátků. Plátky TORCH™ NITRUS CARBIDE™ jsou nejvhodnější pro řezání materiálů jako je tvárná litina.



Pro shlédnutí videa naskenujte si QR kód

Délka pilového plátku (mm)	Rozteč zubů (mm)	Počet zubů / palec	Ref. No.							Množství v balíku	Objednací množství	Obj. č.	EAN kód
	3.6	7	-	5-13	Ø 10 - 100	5-13	Ø 10 - 100	5-13	Ano	1 5	1 1	48005261 48005561	045242569694 045242569717
	3.6	7	-	5-13	Ø 10 - 175	5-13	Ø 10 - 175	5-13	Ano	1 5	1 1	48005262 48005562	045242569724 045242569748
	3.6	7	-	5-13	Ø 10 - 250	5-13	Ø 10 - 250	5-13	Ano	1 5	1 1	48005263 48005563	045242569755 045242569779

Kov: Heavy Duty TORCH™ - demoliční plátky s tvrdokovem

Zuby z karbidu uhlíku zajišťují nejdelší životnost v silných kovových materiálech. Až 50x delší životnost ve srovnání s bimetalovými plátkami.

Tloušťka plátku 1,27 mm umožňuje provádět přesné přímé řezy.

Výška plátku 25 mm pro lepší stabilitu a minimální vibrace.

Nejlepší pro demoliční práce s litinou a všemi silnými kovy.

THE
TORCH™
CARBIDE TEETH

Délka pilového plátku (mm)	Rozteč zubů (mm)	Počet zubů / palec	Ref. No.							Množství v balíku	Objednací množství	Obj. č.	EAN kód
	3.6	7	-	5-13	Ø 10 - 100	5-13	Ø 10 - 100	5-13	Ano	1 5	1 1	48005201 48005501	045242521036 045242520862
	3.6	7	-	5-13	Ø 10 - 175	5-13	Ø 10 - 175	5-13	Ano	1 5	1 1	48005202 48005502	045242520787 045242520879
	3.6	7	-	5-13	Ø 10 - 250	5-13	Ø 10 - 250	5-13	Ano	1 5	1 1	48005203 48005503	045242520794 045242520886

Kov: pilové plátky TORCH™

THE TORCH™

TVRDÉ



PEVNĚJŠÍ



DELŠÍ

DOUBLE DUTY UPGRADE™



Lepší geometrie zubů pro vyšší rychlost a dvojnásobnou životnost. Tloušťka 1,06 mm, robustní tělo plátky pro precizní řezy. Výška plátky 25 mm pro lepší stabilitu a minimální vibrace. Bimetalový plátek, materiál zubů má 8% kobaltu, má jedinečný výkon a životnost.



Viditelné profily na povrchu v okolí místa pro uchycení, což je nejslabší místo.



Síť pokrývající povrch plátku zvyšuje jeho tuhost, plátek se neohýbá, má delší životnost.



Unikátní kryogenické ošetření:
 – zajišťuje tvrdost zubů
 – až o 50% delší životnost vs. standardní Bi-metalové plátky



Kov: pilové plátky TORCH™

Délka pilového plátku (mm)	Rozteč zubů (mm)	Počet zubů / palec	Ref. No.							Množství v balíku	Objednávací množství	Obj. č.	EAN kód	
	150	1.4	18	-	2 - 8	Ø 10 - 100	2 - 8	2 - 4		Ano	5 25	1 1	48005784 48008784	045242083084 045242082407
 	150	1.4	18	-	2 - 8	Ø 10 - 100	2 - 8	2 - 4		Ano	5	1	48004784	045242081110
	230	1.4	18	-	2 - 8	Ø 10 - 160	2 - 8	2 - 4		Ano	5 25	1 1	48005788 48008788	045242083091 045242082421
 	230	1.4	18	-	2 - 8	Ø 10 - 160	2 - 8	2 - 4		Ano	5	1	48004788	045242081134
	300	1.4	18	-	2 - 8	Ø 10 - 180	2 - 8	2 - 4		Ano	5 25	1 1	48005789 48008789	045242083107 045242082438
	150	1.8	14	-	3 - 10	Ø 10 - 100	3 - 10	3 - 7		Ano	5 25	1 1	48005782 48008782	045242083060 045242082391
 	150	1.8	14	-	3 - 10	Ø 10 - 100	3 - 10	3 - 7		Ano	5	1	48004782	045242081097
	230	1.8	14	-	3 - 10	Ø 10 - 160	3 - 10	3 - 7		Ano	5 25	1 1	48005787 48008787	045242083077 045242082414
 	230	1.8	14	-	3 - 10	Ø 10 - 160	3 - 10	3 - 7		Ano	5	1	48004787	045242081127
	150	2.5	10	-	4 - 10	Ø 10 - 100	4 - 10	4 - 10		Ano	5 25	1 1	48005712 48008712	045242083039 045242082377
 	150	2.5	10	-	4 - 10	Ø 10 - 100	4 - 10	4 - 10		Ano	5	1	48004712	045242081073
	230	2.5	10	-	4 - 10	Ø 10 - 160	4 - 10	4 - 10		Ano	5 25	1 1	48005713 48008713	045242083046 045242082384
 	230	2.5	10	-	4 - 10	Ø 10 - 160	4 - 10	4 - 10		Ano	5 50	1 1	48004713 48018713	045242081080 045242253555
	300	2.5	10	-	4 - 10	Ø 10 - 180	4 - 10	4 - 10		Ano	5	1	48005714	045242222810

Kov: Pilové plátky THIN KERF



DOUBLE DUTY UPGRADE



Lepší geometrie zubů pro lepší rychlost a dvojnásobnou životnost. Bimetalový plátek, kvalitní řez díky 8% kobaltu v oceli, nejlepší výkon a životnost.



Viditelné profily na povrchu v okolí místa pro chycení, což je nejslabší místo.

THIN KERF

Štíhlé (0,9 mm) tělo plátky optimalizuje flexibilitu a rychlost.



















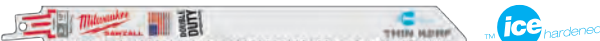

Unikátní kryogenické ošetření životnost:

- zajišťuje tvrdost zubů
- až o 50% delší životnost ve srovnání s Bi-metalovými plátky

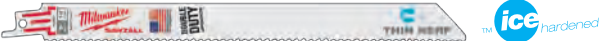

Kov: Pilové plátky THIN KERF

Délka pilového plátku (mm)	Rozteč zubů (mm)	Počet zubů / palec	Ref. No.								Množství v balíku	Objednávací množství	Obj. č.	EAN kód	
	100	1	24	S522AF	0.5 - 3	0.5 - 3	Ø 8 - 50	0.5 - 3	0.5 - 3	Ne	Ne	5	1	48005185	045242082865
	150	1	24	S922AF	0.5 - 3	0.5 - 3	Ø 8 - 100	0.5 - 3	0.5 - 3	Ne	Ne	5	1	48005186	045242082872
	100	1.4	18	S522EF	1.5 - 4	1.5 - 4	Ø 10 - 50	1.5 - 4	1.5 - 4	Ne	Ne	5	1	48005183	045242082841
	150	1.4	18	S922EF	1.5 - 4	1.5 - 4	Ø 10 - 100	1.5 - 4	1.5 - 4	Ne	Ne	5	1	48005184	045242082858
												50	1	48016184	045242084739
	150	1.4	18	S922EF	1.5 - 4	1.5 - 4	Ø 10 - 100	1.5 - 4	1.5 - 4	Ne	Ne	5	1	48004184	045242081042
	230	1.4	18	S1122EF	1.5 - 4	1.5 - 4	Ø 10 - 100	1.5 - 4	1.5 - 4	Ne	Ne	5	1	48005188	045242082896
												50	1	48016188	045242084876
	230	1.4	18	S1122EF	1.5 - 4	1.5 - 4	Ø 10 - 160	1.5 - 4	1.5 - 4	Ne	Ne	5	1	48004188	045242081066
	300	1.4	18	-	1.5 - 4	1.5 - 4	Ø 10 - 180	1.5 - 4	1.5 - 4	Ne	Ano	5	1	48005189	045242082902
												50	1	48016189	045242084883
	90	1.8	14	S422BF	1.5 - 6	1.5 - 6	-	1.5 - 4	-	Ano	Ne	5	1	48005162	045242082803
	100	1.8	14	S522BF	3 - 10	-	Ø 10 - 50	3 - 10	2 - 4	Ne	Ne	5	1	48005181	045242082827
	150	1.8	14	S922BF	3 - 10	-	Ø 10 - 100	3 - 10	2 - 4	Ne	Ne	5	1	48005182	045242082834
												50	1	48016182	045242084722
	150	1.8	14	S922BF	3 - 10	-	Ø 10 - 100	3 - 10	2 - 4	Ne	Ne	5	1	48004182	045242081035
	230	1.8	14	S1122BF	3 - 10	-	Ø 10 - 160	3 - 10	2 - 4	Ne	Ne	5	1	48005187	045242082889
												50	1	48016187	045242084869
	230	1.8	14	S1122BF	3 - 10	-	Ø 10 - 160	3 - 10	2 - 4	Ne	Ne	5	1	48004187	045242080991



Dřevo s hřebíky: Heavy Duty AX[™] karbidové demoliční plátky



50x delší životnost než u standardních Bi-metalových plátek. Karbidové zuby poskytují dlouhou životnost a extrémní odolnost v těch nejtěžších aplikacích. Přerizne i tvrdé šrouby a hřebíky.

Až 2x rychlejší než standardní Bi metalové plátky. Rychlý a agresivní 5TPI ozubení umožňuje nejrychlejší řezání dřeva s hřebíky a širokou škálu stavebních materiálů (dřevo / hřebíky / šrouby / asfaltové střešní lepenky)

Až o 25% více řezů na jedno nabití. Optimalizované pro použití s akumulátorovými pilami.

FANG TIP[™] pro rychlejší zařiznutí do vyhrazených prostorů.

NAIL GUARD[™] chrání zuby před zachycením hřebíků pro zvýšení odolnosti a životnosti.

Šikmý tvar, vynikající pro řezání a dosažení do omezených prostorů.

Délka pilového plátku (mm)	Rozteč zubů (mm)	Počet zubů / palec	Ref. No.								Množství v balíku	Objednací množství	Obj. č.	EAN kód	
	5	5	-	10 - 100	10 - 100	Ø 10 - 100	Ano	Ano	Ano		1 5	1 1	48005221 48005521	045242483716 045242521104	
	5	5	-	10 - 175	10 - 175	Ø 10 - 175	Ano	Ano	Ano		1 5	1 1	48005226 48005526	045242483723 045242521111	
	5	5	-	10 - 250	10 - 250	Ø 10 - 250	Ano	Ano	Ano		1 5	1 1	48005227 48005527	045242483730 045242521128	

Dřevo s hřebíky: Heavy Duty AX pilové plátky pro bourací práce

THE AX™

FANG TIP™: pro rychlejší zařiznutí do vyhrazených prostorů

NAIL GUARD™: Chrání zuby při nárazu do hřebíku, zaručuje lepší pevnost a delší životnost.



Síla: Robustní tělo (1,60 mm) zaručuje maximální pevnost a životnost. Proto je ideální do dřeva s hřebíky nebo šrouby.

Rychlost: Agresivní geometrie (5 zubů na Tpi) pro lepší odstraňování materiálu při každém pohybu a rychlejší řezání.

Náklon: Ideální pro zápichové řezání a práci v obtížně přístupných místech.

Odolnost proti nárazu: Bimetalová konstrukce umožňuje ohýbání a napínání plátky a chrání jej proti zlomení.



Délka pilového plátku (mm)	Rozteč zubů (mm)	Počet zubů / palec	Ref. No.							Množství v balíku	Objednací množství	Obj. č.	EAN kód
	5	5	-	10 - 100	10 - 100	10 - 50	Ano	Ano	Ano	5	1	48005021	045242082988
										25	1	48008021	045242082285
	5	5	-	10 - 175	10 - 175	10 - 50	Ano	Ano	Ano	5	1	48005026	045242082995
										25	1	48008026	045242082292
	5	5	-	10 - 250	10 - 250	10 - 50	Ano	Ano	Ano	5	1	48005027	045242083022
										25	1	48008027	045242082308

Dřevo s hřebíky: THIN KERF demoliční plátky

FANG TIP™: pro rychlejší zařiznutí do vyhrazených prostorů

NAIL GUARD™: Chrání zuby při nárazu do hřebíku, zaručuje lepší pevnost a delší životnost.



Síla: Robustní tělo (1,25 mm) zaručuje maximální pevnost a životnost. Proto je ideální do dřeva s hřebíky nebo šrouby.

Rychlost: Agresivní geometrie s 5 zuby na Tpi pro lepší odstraňování materiálu při každém pohybu a rychlejší řezání.

Náklon: Ideální pro zápichové řezání a práci v obtížně přístupných místech.

Odolnost proti nárazu: Bimetalová konstrukce umožňuje ohýbání a napínání plátky a chrání jej proti zlomení.



Délka pilového plátku (mm)	Rozteč zubů (mm)	Počet zubů / palec	Ref. No.							Množství v balíku	Objednací množství	Obj. č.	EAN kód
	5	5	S611DF	10 - 100	10 - 100	Ø 10 - 100	Ano	Ano	Ano	5	1	48005035	045242082698
										50	1	48016035	045242084791
	5	5	S1111DF	10 - 175	10 - 175	Ø 10 - 175	Ano	Ano	Ano	5	1	48005036	045242082704
										50	1	48016036	045242084661
	5	5	S1411DF	10 - 250	10 - 250	Ø 10 - 250	Ano	Ano	Ano	5	1	48005037	045242082711
										50	1	48016037	045242084807



Univerzální: Demoliční pilové plátky WRECKER[™] s karbidovými zuby pro náročné použití

Univerzální pilové plátky WRECKER[™] s karbidovými zuby umožňují řezání všech materiálů od silných kovů, litiny, dřeva s hřebíky, kalených šroubů a upevňovacích prvků.

Až 50x delší životnost ve srovnání se standardními bimetalovými pilovými plátky. Karbidové zuby poskytují dlouhou životnost a extrémní odolnost při nejnáročnějších aplikacích.

Až o 25 % více řezů na jedno nabití akumulátoru ve srovnání se standardními bimetalovými pilovými plátky. Optimalizace pro použití s akumulátorovým nářadím.

FANG TIP[™]: Pro rychlejší ponorné řezání a dosah v omezených prostorech.

Robustní tělo pilového plátku s tloušťkou 1,27 mm zaručuje provádění přesných přímých řezů.

Výška pilového plátku 25 mm zaručuje zlepšenou stabilitu a minimální vibrace.

Nejvhodnější pro demolicí různých materiálů (dřevo s hřebíky nebo kalené upevňovací prvky, litina a tvrdé kovy)



Délka pilového plátku (mm)	Rozteč zubů (mm)	Počet zubů / palec	Ref. No.								Množství v balíku	Objednací množství	Obj. č.	EAN kód
150	4.2	6	-	5-13	Ø 10 - 100	5-13	Ø 10 - 100	Ano	Ano	Ano	1	1	48005241	045242567980
											5	1	48005541	045242568048
230	4.2	6	-	5-13	Ø 10 - 175	5-13	Ø 10 - 175	Ano	Ano	Ano	1	1	48005242	045242567997
											5	1	48005542	045242568055
300	4.2	6	-	5-13	Ø 10 - 250	5-13	Ø 10 - 250	Ano	Ano	Ano	1	1	48005243	045242568000
											5	1	48005543	045242568062

Multimaterial: plátky Heavy duty WRECKER™

THE WRECKER™

Síla a přesnost: Extra robustní tělo plátky 1,60 mm.

















Bimetalová struktura: Maximální pevnost a jedinečný výkon plátku.

Geometrie zubu: Agresivní vyztužená struktura vrcholku zubu a stejná hloubka drážek umožňuje odvádět větší množství materiálu během jednoho pohybu a tím urychluje řezání.

Tvar plátku: Díky nakloněnému tvaru se tento plátek skvěle osvědčí při zápichovém řezání. Nejlépe se hodí pro řezání kovu a na bourací práce (dřevo s hřebíky).

Délka pilového plátku (mm)	Rozteč zubů (mm)	Počet zubů / palec	Ref. No.								Množství v balíku	Objednací množství	Obj. č.	EAN kód
	150	3.6/2.3	7/11	-	4 - 10	Ø 10 - 100	4 - 10	4 - 10	Ano	Ano	5	1	48005701	045242082476
	230	3.6/2.3	7/11	-	4 - 10	Ø 10 - 160	4 - 10	4 - 10	Ano	Ano	5	1	48005706	045242082483
	230	3.6/2.3	7/11	-	4 - 10	Ø 10 - 160	4 - 10	4 - 10	Ano	Ano	25	1	48008706	045242082520
	300	3.6/2.3	7/11	-	4 - 10	Ø 10 - 180	4 - 10	4 - 10	Ano	Ano	5	1	48005711	045242082490
	300	3.6/2.3	7/11	-	4 - 10	Ø 10 - 180	4 - 10	4 - 10	Ano	Ano	25	1	48008711	045242082537

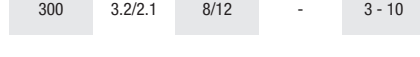
Dřevo / Kov / Plasty: Univerzální plátky

Délka pilového plátku (mm)	Rozteč zubů (mm)	Počet zubů / palec	Ref. No.							Množství v balíku	Objednací množství	Obj. č.	EAN kód
	150	2.5	10	-	3 - 10	3 - 10	5 - 50	Ne	Ø 3 - 50	5	1	48005092	045242082766
	150	2.5/1.8	10/14	SS922VF	3 - 10	3 - 10	5 - 100	Ne	Ø 3 - 100	5	1	48005292	045242350490
	150	2.5/1.8	10/14	SS922VF	3 - 10	3 - 10	5 - 100	Ne	Ø 3 - 100	50	1	48016292	045242084081
	200	2.5/1.8	10/14	-	3 - 10	3 - 10	5 - 175	Ano	Ø 3 - 160	5	1	48005293	045242265657
	200	2.5/1.8	10/14	-	3 - 10	3 - 10	5 - 175	Ano	Ø 3 - 160	50	1	48016293	045242084098
	300	2.5/1.8	10/14	-	3 - 10	3 - 10	5 - 250	Ano	Ø 3 - 250	5	1	48005194	045242082926
	300	2.5/1.8	10/14	-	3 - 10	3 - 10	5 - 250	Ano	Ø 3 - 250	50	1	48005194	045242082926
	150	3.2/2.1	8/12	-	3 - 10	3 - 10	5 - 100	Ano	Ø 3 - 100	5	1	48005091	045242082759
	150	3.2/2.1	8/12	-	3 - 10	3 - 10	5 - 100	Ano	Ø 3 - 100	50	1	48016091	045242084685
	200	3.2/2.1	8/12	-	3 - 10	3 - 10	5 - 175	Ano	Ø 3 - 160	5	1	48005093	045242082773
	200	3.2/2.1	8/12	-	3 - 10	3 - 10	5 - 175	Ano	Ø 3 - 160	50	1	48016093	045242084708
	200	3.2/2.1	8/12	-	3 - 10	3 - 10	5 - 175	Ano	Ø 3 - 160	500	1	48016000	045242084951
	300	3.2/2.1	8/12	-	3 - 10	3 - 10	5 - 250	Ano	Ø 3 - 250	5	1	48005094	045242082780
	300	3.2/2.1	8/12	-	3 - 10	3 - 10	5 - 250	Ano	Ø 3 - 250	50	1	48016094	045242084715

Dřevo a plasty

Délka pilového plátku (mm)	Rozteč zubů (mm)	Počet zubů / palec	Ref. No.						Množství v balíku	Objednací množství	Obj. č.	EAN kód	Cena vč. DPH	
	150	4.2	6	S644D	6 - 100	-	6 - 100	Ne	Ano	3	1	48001075	045242079810	
	150	4.2	6	S744D	6-50	-	6-50	Ano	Ne	3	1	48001076	045242079827	
	230	4.2	6	-	6 - 190	6 - 190	6 - 100	Ne	Ano	5	1	48005016	045242082636	
	240	5.5/6	4/5	S1531L	15 - 190	15 - 190	-	Ne	Ne	3	1	48001077	045242079834	
	240	8.5	3	S1542K	15 - 190	-	-	Ne	Ne	50	1	4932478111	4058546340445	
	275	4.2	6	-	6 - 200	6 - 200	-	Ne	Ne	3	1	48001078	045242079841	
	275	4.2	6	-	6 - 200	6 - 200	-	Ne	Ne	2	1	4932471693	4058546295929	
	300	4.2	6	S1344D	6 - 250	-	-	Ne	Ne	3	1	48001079	045242079858	

SAWZALL™ plátky pro speciální materiály

Speciální aplikace: plátek na kladení kabelů

Koncovka tvaru "lámané vlny" – rychlé ponorné řezy do materiálů < 0,6 mm. Další nástroje nejsou potřebné.

Univerzální, kuželovitý korpus plátku umožňuje řezat zakulacené i hranaté tvary.

Životnost - optimalizovaná geometrie zubů (30 Tpi) pro řezání materiálů o tloušťce 0,6 - 1,5 mm.

Populární spirálová roura má tloušťku 0,8 mm.



Délka pilového plátku (mm)	Rozteč zubů (mm)	Počet zubů / palec	Množství v balíku	Objednací množství	Obj. č.	EAN kód
85	0.8	30	5	1	48001630	045242300174

Speciální aplikace: plátky na sádkartón / omítkové obklady



Přesná hloubka řezu- pouze 63 mm, chrání před náhodným přerізnutím trubek nebo kabelů.

Oboustranné zuby - pila řeže ve VŠECH směrech - vytváří méně prachu než při řezání ručními pilami - čisté řezy bez trhání sádkartónu.

Koncovka tvaru „lomené vlny“ -snadné ponorné řezy.

Délka pilového plátku (mm)	Rozteč zubů (mm)	Počet zubů / palec			Množství v balíku	Objednací množství	Obj. č.	EAN kód
63	-	-	Ano	Ano	1	1	48001640	045242300181



125	4.2	6	Ano	Ano	5	1	48005052	045242082735
-----	-----	---	-----	-----	---	---	----------	--------------

Speciální aplikace: litina / abrasivní materiály / skleněné vlákno

Délka pilového plátku (mm)	Rozeč zubů (mm)	Počet zubů / palec	Ref. No.						Množství v balíku	Objednací množství	Obj. č.	EAN kód
230	Hrubá zrna	-	-	Ø 10 - 160	Ø 10 - 160	3 - 175	-	-	1	1	48001450	045242187416
150	Hrubá zrna	-	-	Ø 10 - 100	Ø 10 - 100	3 - 100	-	-	3	1	48001420	045242081950
230	Hrubá zrna	-	S1130R	Ø 10 - 160	Ø 10 - 160	3 - 175	-	-	3	1	48001430	045242082001
305	8,5	3	S1241HM	-	-	6 - 150	10 - 250	-	1	1	48001080	045242079865
450	17,0	1,5	-	-	-	6 - 150	10 - 350	10 - 350	1	1	48001460	045242235353

Speciální aplikace: izolační materiály / karton / pěna

Délka pilového plátku (mm)	Rozeč zubů (mm)	Počet zubů / palec	Ref. No.					Množství v balíku	Objednací množství	Obj. č.	EAN kód
300	Vlněný nůž	Vlněný nůž	-	Ano	Ano	Ano	Ano	1	1	48001084	045242079902

Speciální aplikace: zmrzlé materiály

300	4,2	6	S1211K					1	1	48001082	045242079889
400	4,2	6	-					1	1	48001083	045242079896

Speciální aplikace: nůž pro rovné řezy



Řezy proti podlaze - kryt podkladu zabezpečuje zuby proti kontaktu s podlahou během řezání v jedné rovině.
 Zvýšené tělo plátku - vede plátek tak v rovném řezu, např. při vysekávání dveří a oken v dřevěné konstrukci.
 FANG TIP™ - rychlé a snadné zápichové řezání.
 Vhodné pro řezání všech druhů dřeva a dřeva s hřebíky. Není vhodné pro cihly, zdivo a ocel.

Délka pilového plátku (mm)	Rozeč zubů (mm)	Počet zubů / palec	Ref. No.	Množství v balíku	Objednací množství	Obj. č.	EAN kód
300	5	5	-	1	1	48001600	045242253272

Sady pilových plátek SAWZALL™

Charakteristika produktu	Množství v balíku	Objednací množství	Obj. č.	EAN kód	
Sada pilových plátek SAWZALL™ (5 ks)					
① 1 x AX™ na dřevo s hřebíky - 230 mm, 1 x univerzální WRECKER™ - 230 mm, 1 x TORCH™ na kov - 230 mm, 1 x TORCH™ na kov - 150 mm, 1 x TORCH™ na kov - 150 mm	5	1	49222205	045242536528	
Sada demoličních plátek SAWZALL™ (5 ks)					
② Dřevo s hřebíky: 2 x AX™ karbid - 230 mm. Kov: 2 x karbid TORCH™ - 150 mm, 1 x karbid TORCH™ - 230 mm	5	1	49222206	045242567492	
Sada pilových plátek SAWZALL™ (10 ks)					
③ 3 x THIN KERF na kov - 150 mm, 3 x THIN KERF na kov - 150 mm, 2 x THIN KERF na dřevo s hřebíky - 150 mm, 1 x THIN KERF na dřevo s hřebíky - 230 mm, 1 x THIN KERF na dřevo s hřebíky - 230 mm	10	1	49222211	045242536856	
Sada pilových plátek SAWZALL™ (12 ks)					
④ 2 x pilový plátek AX™ na dřevo s hřebíky - 150 mm, 2 x pilový list AX™ na dřevo s hřebíky - 230 mm, 4 x pilový plátek TORCH™ na kov - 150 mm, 2 pilový plátek TORCH™ na kov - 230 mm, 1 x univerzální pilový plátek WRECKER™ - 150 mm	12	1	49222229	045242536863	
Sada pilových plátek SAWZALL™ (13 ks)					
⑤ 2 x multi materiál WRECKER™ - 150 mm, 2 x dřevo s hřebíky AX™ - 150 mm, 2 x AX™ dřevo s hřebíky - 230 mm, 4 x TORCH™ kov - 150 mm, 2 x TORCH™ kov - 230 mm, 1 x karbid TORCH™ - 150 mm	13	1	49222231	045242540686	

Systemové příslušenství - šavlové pily SAWZALL™

Charakteristika produktu	Vhodný k Sawzall	Množství v balíku	Objednací množství	Obj. č.	EAN kód
Adaptační sada: k přizpůsobení plátek se zakončením FIXTEC na uchycení pro plátky široké 20 mm.	SSE 1000 QX, SSPE 1000 QX, SSH 800 QX Hatchet, PSH 18v hatchet, V18 SX, SSPE 1300 QX, M18 FUEL™ SAWZALL, USE 980 X, V28 SX, SSPE 1500 X	1	1	42680685	045242221554
Svorka		1	1	06832976	
Šroub		1	1	49960070	
Klíč imbus 5/32"		1	1	49960070	045242221554
Adaptační sada: k přizpůsobení plátek se zakončením FIXTEC na uchycení pro plátky s univerzálním uchycením 1/2".	SSE 1000 QX, SSPE 1000 QX, SSH 800 QX Hatchet, PSH 18v hatchet, V18 SX, SSPE 1300 QX, M18 FUEL™ SAWZALL, USE 980 X, V28 SX, SSPE 1500 X	1	1	49225016	045242182060
Svorka		1	1	06832976	045242221554
Šroub		1	1	49960070	
Klíč imbus 5/32"		1	1	49960070	
Přepravní kufr pro šavlové pily / SAWZALLS®.	V18 SX, V28 SX	1	1	201602001	4002395836383
Přepravní kufry jsou vybaveny sponami a pěnovou vložkou. Rozměr 1 (dél. x šíř. x výš.) 475 x 358 x 132 mm.	PSH 18v hatchet	1	1	4932453385	4002395146376















Pilové plátky HACKZALL™

Speciálně zkonstruované pilové plátky pro použití výhradně s 12 V HACKZALL™.

Bimetalová konstrukce zubů pro zvýšenou životnost.

Optimalizovaný tvar zubů pro dynamické a rychlejší řezání.

Tenčí tělo plátku zrychluje řezání a zvyšuje počet řezů na jedno nabití o 35%.

Délka pilového plátku (mm)	Rozteč zubů (mm)	Počet zubů / palec							Množství v balíku	Objednací množství	Obj. č.	EAN kód		
	100	4.2	6	-	-	-	-	6 - 40	Ø 10 - 40	5	1	49005460	045242160273	
	150	1.8	14	3 - 6	Ø 10 - 32	3 - 6	3 - 6	-	Ø 10 - 50	5	1	49005614	045242160334	
	100	1.4	18	1.5 - 4	Ø 10 - 32	1.5 - 4	-	-	-	5	1	49005418	045242160341	
	100	1	25	0.5 - 3	Ø 8 - 32	0.5 - 3	-	-	-	5	1	49005424	045242160358	
	75	-	-	-	-	-	-	-	-	1	1	49005456	045242219476	75 mm škrabka: pro odstranění silného silikónového lepidla, těsnění, barvy a rzi.
	125	-	-	-	-	-	-	-	-	1	1	49005455	045242293421	125 mm široká škrabka: pro odstranění lepidla, silikonu, těsnění, folie, rzi, barvy a tapety.
	60	-	-	-	-	-	-	-	-	1	1	49005450	045242221066	Odstraňovač spárovací hmoty: pro odstraňování poškozené nebo lisované malty mezi dlaždicemi.
	SADA 10 KS PILOVÝCH PLÁTKŮ										10	1	49220220	045242160365
2 x 49005460, 3 x 49005614, 3 x 49005424, 2 x 49005418.														

Plátky do přímočaré pily

Kvalita použitých materiálů

HCS

- High Carbon Steel, tj. ocel s vysokým obsahem uhlíku. Tyto plátky se užívají k řezání všech druhů dřeva a plastů.

HSS

- High Speed Steel, tj. rychlořezná ocel. Tyto plátky jsou vhodné pro řezání železa a hliníkových slitin.

Karbidový písek

- Tyto plátky mají místo ostří písek z karbidu wolframu. Jsou vhodné pro řezání abrasivních materiálů.

TC

- Plátky se zuby z karbidu wolframu jsou ideální k řezání materiálů se skelnými vlákny. Plátky se zuby z karbidu wolframu jsou vhodné k řezání extrémně tvrdých materiálů včetně nerez.

Bimetal

- Tyto plátky jsou tvořeny zuby z rychlořezné oceli, které jsou navařeny na flexibilní tělo plátku z legované oceli. Tyto plátky jsou vhodné pro většinu aplikací – řezání dřeva i kovů.

Bimetalové plátky mají tyto přednosti:

- Jsou ohebné, odolné proti zlomení
- Dlouhá životnost. Při řezání kovu je životnost dvojnásobná, při řezání dřeva je životnost 5-ti násobná oproti plátkům HCS a HSS.
- životnost 5-ti násobná oproti plátkům HCS a HSS.
- Velká tepelná odolnost a odolnost proti opotřebení způsobuje, že zuby vydrží dlouho ostré.
- Rychlejší řezání.

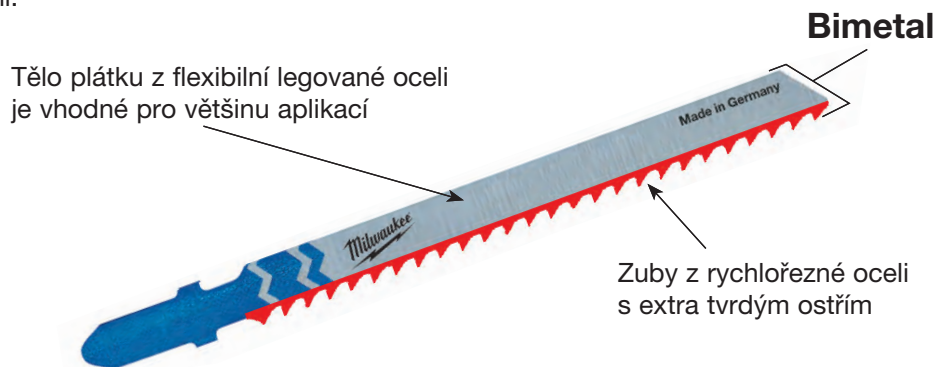

Barevné kódování

Barva dřívku signalizuje použití



= Všechny typy dřeva, lamino, dřevitá lepenka, překližka, laťovka a plasty. Tělo plátku je stříbrné.



= Pro všechny železně i neželezné kovy, ocel, hliník, mosaz, měď, nerez, olovo, cín a sendvičový materiál. Tělo plátku je stříbrné.



= Pro řezání výrobků z kartonu, gumy, skelných vláken, pěny a abrasivních materiálů. Tělo plátku je černé.



= Tyto plátky mají bílé tělo a dřívko je podle použití, žlutý pro dřevo, modrý pro kovy.

Upnutí

T-upnutí plátek

- Vhodné pro většinu velkých výrobců.
AEG, Bosch, DeWalt, Festool, Hitachi, Hilti, Mafell, Makita, Metabo, MILWAUKEE®, Ryobi.



Speciální upnutí

- Nabízíme i používaná jiná upnutí jako je Black + Decker nebo Fein.

U-stopkou: pro Black & Decker, Kress, Ryobi, Skil



Balení





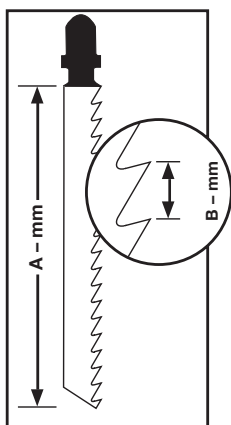

- Plátky se dodávají v baleních po 2, 5 a 25 kusech. Balení po 25 kusech usnadňuje prodej.
- Barevné značení plátek koresponduje s piktogramy na obalech. To zajistí, že se budou používat správné plátky na daný materiál.

Technické tipy



- Doporučujeme používat chladicí kapalinu, prodlužuje životnost plátku při řezání kovu a plastů.
- Při řezání velmi tenkých materiálů je upevněte mezi silnější desky, řez bude čistý. Délka plátku určuje prořez (A – mm). Rozteč zubů se měří od špičky jednoho zubu ke špičce sousedního (B – mm). Výběr správné rozteče zubů závisí na tloušťce řezaného materiálu. Zlaté pravidlo je, že minimálně tři zuby musí být v záběru současně. To je optimum. Takže se doporučuje pro řezání kovu silnějšího než 4mm rozteč zubů 2 mm a více. Pro řezání kovu o tloušťce 1,5–3,5 mm rozteč 1,2 až 1,4. Pro řezání kovu tenčího než 1,5 mm rozteč 0,7 až 1,2 mm. Základní pravidlo pro řezání dřeva – čím zvolíme rozteč zubů větší tím rychleji budeme řezat, tím hrubší bude řez.

Materiál	Chlazení
 CU/NI/MS/ZN  KOV  NEREZ - INOX	Chladicí olej
 HLIŇIK	Terpentýn
 PERSPEX®	Voda

Pilové plátky na dřevo a plasty



Klasické plátky

Klasické plátky zaručují dobrý a stálý výkon.

Délka pilového plátku (mm)	Rozteč zubů (mm)	Ref. No.										Množství v balíku	Objednací množství	Obj. č.	EAN kód
2743 53															
50	2	T 119 B	< 20	-	< 20	Ano	-	Ne	Ne	Ne	Ne	5	1	4932274353	4002395301553
2540 71															
75	3	T 111 C	5 - 50	-	< 40	-	Ano	Ne	Ne	Ne	Ne	5	1	4932254071	4002395301539

Plátky pro obloukové řezy

Veškeré naše plátky pro přímočaré pily se vyznačují tenkým tělem pro zlepšení manévrovacích schopností.

Plátky přímočaré pily 4932265312 a 4932430143 mají zuby s oboustranným řezem.

Zuby v zadní části plátku umožňují snadné tvarové vyřezávání zaoblených tvarů a ostrých zakřivení.

Pro dosažení lepších výsledků při řezání zakřivených oblouků vypněte předkyv.

3460 78															
50	1.35	T 101 A0	< 20	< 20	< 15	Ano	Ne	Ano	Ne	Ne	Ne	5	1	4932373392	4002395348879
2746 50															
50	2	T 119 B0	< 20	-	< 20	Ano	Ne	Ano	Ne	Ne	Ne	5	1	4932274650	4002395301485
4301 43															
75	2.5	Curve	< 30	< 20	< 20	Ano	Ne	Ano	Ne	Ano	Ano	5	1	4932430143	4002395378043
2653 12															
75	4 / 1.2	Special	< 30	-	< 30	Ne	Ano	Ano	Ne	Ne	Ne	5	1	4932265312	4002395301478
3460 78															
75	4	T 244 D	< 50	-	-	Ne	Ano	Ano	Ne	Ano	Ano	5	1	4932346078	4002395312375
												25	1	4932373492	4002395349920

Rychlořezné plátky

Agresivní a ostrá geometrie zubů zaručuje velmi rychlé řezání dřeva.

2131 16															
75	4	T 144 D	< 50	-	-	Ne	Ano	Ne	Ne	Ano	Ano	5	1	4932213116	4002395301492
												25	1	4932373487	4002395349272
												100	1	4932430461	4002395381227
3733 91															
Bi-Metal 75	4	T 144 DF	< 50	-	-	Ne	Ano	Ne	Ne	Ano	Ano	5	1	4932373391	4002395348862
3116 33															
105	4	T 344 D	< 80	-	-	Ne	Ano	Ne	Ne	Ano	Ano	5	1	4932311633	4002395301508
3547 45															
155	4	T 744 D	5-125	-	-	Ne	Ano	Ne	Ne	Ano	Ano	5	1	4932354745	4002395324095

Plátky pro rychlé a hladké řezy

Tříkrát broušené zuby pro rychlé a velmi čisté řezy bez třísek. Zářezný zub pro rychlé zařezávání během řezání.

Délka pilového plátku (mm)	Rozteč zubů (mm)	Ref. No.									Množství v balíku	Objednací množství	Obj. č.	EAN kód		
4301 41																
91	2.5	T 234 X	3 - 60	3 - 60	Ano	< 45	Ne	Ne	Ano	Ne	5	1	4932430141	4002395378029		

3 cut

Plátky pro hladké řezy bez třísek

Tyto dva plátky mají šikmě broušené boční zuby, které zaručují velmi čistý řez.

75	2.5	T 101 B	< 30	< 60	Ne	< 30	Ano	Ne	Ne	Ne	5	1	4932254061	4002395301522		
											25	1	4932373489	4002395349296		
75	2.5	T 101 BF	< 30	< 60	Ne	< 30	Ano	Ne	Ne	Ne	5	1	4932373390	4002395348855		
75	4	T 101 D	< 50	< 60	Ne	< 45	Ano	Ne	Ne	Ne	5	1	4932274351	4002395301515		
											25	1	4932373490	4002395349906		
105	3	T 301 CD	< 80	< 60	Ne	-	Ano	Ne	Ne	Ne	5	1	4932399306	4002395359202		
105	4	T 301 DL	< 80	< 80	Ne	< 50	Ano	Ne	Ne	Ne	5	1	4932346071	4002395312399		

Bi-Metal

Plátky pro přesné rovné řezy: pracovní desky v kuchyni

Předností těchto plátků je jejich tloušťka, která zaručuje jejich tuhost a z toho plynoucí kolmost řezu. Proto jsou ideální na aplikace, ve kterých je vyžadován dokonalý pravý úhel – např. řezání pracovních desek v kuchyni.

75	4	T 101 DP	< 60	< 60	Ne	< 45	Ano	Ne	Ne	Ano	5	1	4932373080	4002395346073		
105	4	T 101 DP sp.	< 80	< 80	Ne	< 50	Ano	Ne	Ne	Ano	5	1	4932373388	4002395348831		

Speciální aplikace: pracovní desky v kuchyni a laminované desky

Tyto plátky mají zuby směřované opačně, to znamená, že řezou při pohybu plátku dolů. Proto jsou ideální pro hladké řezy bez třísek v laminovaných deskách a zejména pro řezání kuchyňských pracovních desek přímo na místě.

Pro dosažení lepších výsledků vypněte předkyv.

75	2.5	T 101 BR	< 30	< 60	Ne	< 60	Ano	Ne	Ne	Ne	5	1	4932346079	4002395312382		
105	2.5	T101BR sp.	< 50	< 80	Ne	< 80	Ano	Ne	Ne	Ne	5	1	4932348072	4002395313860		

Speciální aplikace: parkety a laminátové podlahy

Plátek 4932373392 je ideální pro tvarové vyřezávání nepravidelných tvarů. Pro rovné řezy lze použít plátek 4932373083.

50	1.35	T 101 A0	< 20	Ne	< 20	< 15	Ano	Ne	Ano	Ne	5	1	4932373392	4002395348879		
60	1.9	Special	3 - 20	Ano	Ano	-	Ano	Ne	Ne	Ne	5	1	4932373083	4002395346080		

Pilové plátky na kov



Klasické plátky

Díky rozteči zubů 0,7 mm je plátek 4939274652 vhodný zejména pro řezání velmi tenkých listů materiálů.

Pro profesionály, kteří vyžadují zejména dlouhou životnost doporučujeme používat bimetalové plátky v kombinaci s vhodným chladicím prostředkem. Životnost bimetalových plátků je dvakrát vyšší než u jiných druhů.

Délka pilového plátku (mm)	Rozteč zubů (mm)	Ref. No.					Množství v balíku	Objednací množství	Obj. č.	EAN kód				
2746 52 Made in Germany														
55	0.7	T 118 G	0.5 - 2	0.5 - 2	-	-	-	-	Ne	5	1	4932274652	4002395301621	
2540 63 Made in Germany														
55	1.2	T 118 A	1.5 - 4	1.5 - 4	-	-	-	-	Ne	5	1	4932254063	4002395301614	
										25	1	4932373486	4002395349265	
3400 11 BI-METAL Made in Germany														
Bi-Metal 55	1.2	T 118 AF	1.5 - 4	1.5 - 4	-	1.2 - 2	-	-	Ne	5	1	4932340011	4002395304684	
3458 26 Made in Germany														
66	1.2	T 118 A sp.	1.5 - 4	1.5 - 4	-	-	-	-	Ne	5	1	4932345826	4002395313464	
3993 07 Made in Germany														
105	1	T 318 A	1 - 4	1 - 4	< 85	-	-	-	Ne	5	1	4932399307	4002395359219	
2540 64 Made in Germany														
55	2	T 118 B	3 - 6	3 - 6	-	-	3 - 10	-	Ne	5	1	4932254064	4002395301591	
3400 12 BI-METAL Made in Germany														
Bi-Metal 55	2	T 118 BF	3 - 6	3 - 6	-	2 - 3	3 - 10	-	2 - 30	Ne	5	1	4932340012	4002395304691
2746 51 BI-METAL Made in Germany														
Bi-Metal 75	2.5	T 101 A sp.	-	2 - 10	< 45	-	3 - 10	-	2 - 20	Ne	5	1	4932274651	4002395301577

Univerzální plátky

Tyto plátky jsou vhodné pro řezání široké řady materiálů od měkké oceli, hliníku, dřeva s hřebíky, plastů až po vrstvené hmoty. Plátek 4932373086 se díky své délce (155 mm) osvědčí při řezání tenkých vlnitých vrstvených materiálů.

4301 42 BI-METAL TWIN-CUT Made in Germany													
Bi-Metal TWIN CUT 91	2.5 / 1.8	T 123 XF	2.5 - 10	3 - 10	< 50	-	4 - 10	-	Ne	5	1	4932430142	4002395378036
2746 54 BI-METAL Made in Germany													
Bi-Metal 105	1.2	T 318 AF	1.5 - 4	1.5 - 4	< 85	-	-	-	Ne	5	1	4932274654	4002395301607
2746 53 BI-METAL Made in Germany													
Bi-Metal 105	2	T 318 BF	3 - 6	3 - 6	< 85	-	3 - 10	4 - 30	Ne	5	1	4932274653	4002395301584
3730 86 BI-METAL Made in Germany													
Bi-Metal 155	1	T 718 AF	1 - 4	1 - 4	< 125	-	-	-	Ne	5	1	4932373086	4002395346097

Plátky do přímočaré pily

Díky užšímu tělu plátku lze řezat v ostrých zakřiveních do celé řady kovů.

3460 82 Made in Germany													
55	1.2	T 218 A	1.5 - 4	1.5 - 4	-	-	-	-	Ano	5	1	4932346082	4002395312368
3460 81 Made in Germany													
75	3	T 227 D	3.5 - 6	3.5 - 6	-	-	4 - 15	4 - 30	Ano	5	1	4932346081	4002395312351

Speciální aplikace: hliník



Většina tradičních plátek je vhodná rovněž pro řezání hliníku, ale tyto dva plátky dosahují lepších výsledků díky velké rozteči zubů a širokým drážkám, které zajišťují efektivnější odstraňování materiálu a výrazně tak zlepšují řezání hliníku. Pro řezání zaoblených nebo nepravidelných tvarů v hliníku doporučujeme plátek 4932346081.

Délka pilového plátku (mm)	Rozteč zubů (mm)	Ref. No.							Množství v balíku	Objednací množství	Obj. č.	EAN kód
 75	3	T 127 D	3.5 - 6	3.5 - 6	-	-	4 - 15	4 - 30	5	1	4932274315	4002395301560

Speciální aplikace: nerezová ocel

Zuby těchto plátek jsou tvořeny karbidovým páskem s hroty. Má dlouhou životnost a je vhodný pro řezání oceli s obsahem slitin, jako je např. nerezová ocel.













Pro zlepšení kvality řezu vypněte předkyv a používejte olej k mazání i chlazení.

 50	1.1	T 118 AHM	1.5 - 3	1.5 - 3	-	1.5 - 3	-	-	2	1	4932373393	4002395348886
 50	1.4	T 118 EHM	2 - 5	2 - 5	-	2 - 5	-	-	2	1	4932373394	4002395348893



Pilové plátky pro přímočaré pily na speciální materiály

Speciální aplikace: skleněné vlákno / vyztužené plasty / akrylátové sklo

Plátek 4932373387 je opatřen zuby ze slinutého karbidu pro řezání do tvrdých materiálů a delší životnost.

Délka pilového plátku (mm)	Rozteč zubů (mm)	Ref. No.										Množství v balíku	Objednací množství	Obj. č.	EAN kód	
 75	2.5	T 101 A sp.	2 - 10	-	Ne	Ne	-	2 - 20	-	Ne	-	Ne	5	1	4932274651	4002395301577
 75	4.2	T 141 HM	-	-	Ne	Ne	5 - 20	-	5 - 20	Ne	-	Ano	1	1	4932399308	4002395359226
 105	4.2	T 341 HM	-	< 60	Ne	Ne	5 - 20	-	5 - 20	Ne	-	Ne	1	1	4932373387	4002395348824

Speciální aplikace: abrazivní materiály a litina

 54	Zrmitost 30	T 130 Hrubá zrna	-	-	Ano	Ano	< 15	-	-	Ano	5 - 15	Ne	1	1	4932213231	4002395301645
 54	Zrmitost 50	T 150 Jemné	-	-	Ano	Ano	< 10	-	-	Ano	5 - 15	Ne	1	1	4932213232	4002395301652

Speciální aplikace: izolační materiál

Délka pilového plátku (mm)	Rozteč zubů (mm)	Ref. No.					Množství v balíku	Objednací množství	Obj. č.	EAN kód
4301 44										
155	Vlněný nůž	T 313 AW	Ano	Ano	Ano	Ano	5	1	4932430144	4002395378050

Sady plátků do přímočaré pily - se stopkou "T"

Charakteristika produktu	Množství v balíku	Objednací množství	Obj. č.	EAN kód
① Plátky do přímočaré pily pro použití do dřeva a kovu - sada 5 ks Plátky do přímočaré pily 4932213116, 4932254061, 4932254063, 4932254064, 4932254071	5	1	4932345825	4002395314850
② Plátky do přímočaré pily pro použití do dřeva a kovu - sada 35 ks Obsahuje: 7 x 4932213116 - rychlý řez dřeva T144D, 7 x 4932274351 - čistý řez dřeva T101D, 7 x 4932254061 - extra čistý řez dřeva T101B, 7 x 4932346078 - rychlý řez dřeva T244D, 7 x 4932254063 - kov T118A	35	12	4932479088	4058546368821



Systemové příslušenství - přímočaré pily

Charakteristika produktu	HD18 JS/JSB BST 18 X Li JS 120 x JSPE 135 TX STEP 1200 BX/X JSPE 90 X FSPE 11 X BSPE 110 QX STEP 800 X ST 800 XE V28 JSB	STEP 70 STEP 75 ST 700 E STEP 90 X STEP 100 X FSPE 100 XL BSPE 100 XL	Množství v balíku	Objednací množství	Obj. č.	EAN kód
① Kluzná patka pro materiály s choulostivým povrchem	•		1	1	4932430356	4002395380176
	•		1	1	4932430834	4002395384969



Plátky pro přímočaré pily s "U" stopkou

Délka pilového plátku (mm)	Rozteč zubů (mm)	Ref. No.							Množství v balíku	Objednací množství	Obj. č.	EAN kód
75	4	A 2202	5 - 60	< 60	-	Ne	Ano	Ano	5	1	4932354508	4002395321070
75	2.5	A5035/A5041	< 30	< 60	< 30	Ano	Ne	Ne	5	1	4932354506	4002395321056

STARLOCK

**PŘÍSLUŠENSTVÍ
K MULTIFUNKČNÍMU NÁŘADÍ**

**ŽÁDNÉ KOMPONENTY
NEBO ADAPTÉRY**

RYCHLÁ VÝMĚNA

**100% VÝKONU
PŘENESENO Z NÁŘADÍ
NA PŘÍSLUŠENSTVÍ**

JEDEN UNIVERZÁLNÍ SYSTÉM

PROČ MILWAUKEE®?

- 1 NEJLEPŠÍ ŽIVOTNOST A ODOLNOST**
- 2 ŘEŠENÍ ZAMĚŘENÁ NA VŠECHNA ŘEMESLA**
- 3 KOMPLEXNÍ ŘADA**
- 4 VÍCE NEŽ 22 PRODUKTŮ**



CARBIDE EXTREME

Vícevrstvý 35 mm nůž se zanořeným karbidovým ozubením pro extra dlouhou životnost (30krát delší životnost než standardní kotouče).

48906040

**30x
VÍCE ŘEZŮ**
**CARBIDE
EXTREME**

Popis	Měkké dřevo	Tvrdé dřevo	Plast	Dřevo s hřebíky	Kov	Spárovací hmota	Lepidlo na dlaždice	Množství v balení	Obj.č.
Nůž na ponorné řezání do dřeva 35 mm	✓		✓					1	48906001
Nůž na ponorné řezání do dřeva 35 mm s geometrií 3 řezaných zubů pro rychlé a čisté řezy	✓	✓	✓					1	48906011
Široký nůž na ponorné řezání do dřeva 65 mm	✓		✓					1	48906005
Široký nůž na ponorné řezání do dřeva 65 mm s geometrií 3 řezaných zubů pro rychlé a čisté řezy	✓	✓	✓					1	48906015
Nůž na rychlé ponorné řezání do dřeva s hřebíky 35 mm s geometrií 3 řezaných zubů pro rychlé a čisté řezy	✓	✓	✓					1	48906017
Bimetalový nůž 20 mm pro ponorné řezy do dřeva s hřebíky	✓		✓	✓				1	48906000
Nůž na ponorné řezání do dřeva s hřebíky 35 mm	✓		✓	✓				1	48906021
Nůž na ponorné řezání do dřeva s hřebíky 65 mm	✓		✓	✓				1	48906027
Nůž na ponorné řezy do multimateriálu 28 mm	✓	✓	✓	✓	✓			1	48906031
Nůž na ponorné řezy do multimateriálu 43 mm	✓	✓	✓	✓	✓			1	48906035
Karbidový nůž na ponorné řezy do multimateriálu 35 mm s extrémní životností	✓	✓	✓	✓	✓			1	48906040
Široký nůž na ponorné řezání do multimateriálu 85 mm	✓	✓	✓	✓	✓			1	48906038
Široký nůž na ponorné řezání do multimateriálu s bimetalovým ostřím 100 mm	✓	✓	✓	✓	✓			1	48906039
Karbidový nůž na odstranění spárovací hmoty o tloušťce 2,2 mm. K odstraňování poškozené spárovací hmoty mezi obklady stěn nebo podlah.						✓		1	48906051
Karbidový nůž na odstranění spárovací hmoty o tloušťce 1,2 mm. K odstraňování poškozené spárovací hmoty mezi obklady stěn nebo podlah.						✓		1	48906050
Diamantový nůž na odstranění spárovací hmoty 90x2,2 mm. K odstraňování poškozené spárovací hmoty mezi obklady stěn nebo podlah. 5x delší životnost než spárovací kotouče z tvrdkovu.						✓		1	48906053
Diamantový nůž na odstranění spárovací hmoty 75x1,2 mm. K odstraňování poškozené spárovací hmoty mezi obklady stěn nebo podlah. 5x delší životnost než spárovací kotouče z tvrdkovu.						✓		1	48906052
Karbidový pilník 80 mm k broušení dlaždic, omítek či dřeva	✓						✓	1	48906054
Pevná škrabka 52x37 mm k odstranění tvrdých materiálů jako tvrdá lepidla, lepidla na dlaždice, zbytky betonu a staré barvy							✓	1	48906062

BROUŠENÍ

Smirkový papír 93 mm s šesti otvory s "Hook and loop" fixací

48906070



Popis	Zmí- tost	Množství v balení	Obj.č.
Děrované brusné listy na dřevo, barvy, laky a omítky 93x93x93mm.	60	6	48906071
	80	6	48906072
	120	6	48906073
	180	6	48906074
	220	6	48906075

Příslušenství pro multifunkční nářadí - upínací systém STARLOCK

Díky univerzálnímu upínacímu systému STARLOCK jsou pilové plátky MILWAUKEE® kompatibilní s nejoblíbenějšími oscilačními nástroji.

Nože na dřevo

Charakteristika produktu	Šířka (mm)	Délka (mm)	Měkké dřevo	Tvrde dřevo	Plasty	Dřevo s hřebíky	Kovové profily a kanálové žláby	Množství v balíku	Objednací množství	Obj. č.	EAN kód
① Nůž 35 mm pro ponorné řezy do dřeva	35	42	✓		✓			1	1	48906001	045242600298
								10	1	48906004	045242600281
② Nůž 35 mm pro ponorné řezy do dřeva s geometrií 3 řezných zubů zaručují rychlé a čisté řezy	35	42	✓	✓	✓			1	1	48906011	045242600304
								10	1	48906014	045242600311
								50	1	48906511	045242739974
③ Nůž 65 mm pro široké ponorné řezy do dřeva	65	42	✓		✓			1	1	48906005	045242600274
								50	1	48906505	045242739943
④ Nůž 65 mm pro široké ponorné řezy do dřeva a geometrie 3 řezných zubů zaručují rychlé a čisté řezy	65	42	✓	✓	✓			1	1	48906015	045242600328
⑤ Bimetalový nůž 35 mm pro ponorné řezy do dřeva a geometrie 3 řezných zubů zaručují rychlé a čisté řezy	35	42	✓	✓	✓			1	1	48906017	045242600335
								10	1	48906019	045242600342



Nože na různé materiály

Charakteristika produktu	Šířka (mm)	Délka (mm)	Měkké dřevo	Tvrde dřevo	Plasty	Dřevo s hřebíky	Kovové profily a kanálové žláby	Množství v balíku	Objednací množství	Obj. č.	EAN kód
① Bimetalový nůž 20 mm pro ponorné řezy do dřeva s hřebíky zaručuje dlouhou životnost	20	34	✓	✓	✓	✓		1	1	48906000	045242670673
② Bimetalový nůž 35 mm pro ponorné řezy do dřeva s hřebíky zaručuje dlouhou životnost	35	42	✓	✓	✓	✓		1	1	48906021	045242600359
								10	1	48906024	045242600366
								50	1	48906521	045242739929
③ Bimetalový nůž 65 mm pro ponorné řezy do dřeva s hřebíky zaručuje dlouhou životnost	65	42	✓		✓	✓		1	1	48906027	045242600373
								50	1	48906527	045242739950
④ Univerzální bimetalový nůž 28 mm pro ponorné řezy zaručuje dlouhou životnost	28	47	✓	✓	✓	✓	✓	1	1	48906031	045242600380
								10	1	48906034	045242600397
								50	1	48906531	045242739936
⑤ Univerzální bimetalový nůž 43 mm pro ponorné řezy zaručuje dlouhou životnost	43	47	✓	✓	✓	✓	✓	1	1	48906035	045242600403
⑥ Univerzální nůž 35 mm s karbidovými zuby pro ponorné řezy zaručuje velmi dlouhou životnost (30x delší životnost než pilové plátky)	35	32	✓	✓	✓	✓	✓	1	1	48906040	045242600458
⑦ Univerzální segmentovaný kotouč pro srovnávací řezy s průměrem 85 mm	85	20	✓	✓	✓	✓	✓	1	1	48906038	045242600410
⑧ Univerzální segmentovaný bimetalový kotouč pro srovnávací řezy s průměrem 100 mm zaručuje dlouhou životnost	100	28	✓	✓	✓	✓	✓	1	1	48906039	045242600427



Odstraňování spár a rašplování

Charakteristika produktu	Šířka (mm)	Délka (mm)	Spárování	Lepidlo na dlaždice	Množství v balíku	Objednací množství	Obj. č.	EAN kód
① Nůž 2,2 mm s karbidovými zrnky pro odstraňování spárovací hmoty. Pro odstraňování poškozené spárovací hmoty mezi obklady stěn nebo podlah	75	20	✓		1	1	48906051	045242600441
② Nůž 1,2 mm s karbidovými zrnky pro odstraňování spárovací hmoty. Pro odstraňování poškozené spárovací hmoty mezi obklady stěn nebo podlah	75	20	✓		1	1	48906050	045242600434
③ Nůž 2,2 mm s diamantovými zrnky pro odstraňování spárovacích hmot zaručuje velmi dlouhou životnost. Pro odstraňování poškozené spárovací hmoty mezi obklady stěn nebo podlah	90	25	✓		1	1	48906053	045242600489
④ Nůž 1,2 mm s diamantovými zrnky pro odstraňování spárovacích hmot zaručuje velmi dlouhou životnost. Pro odstraňování poškozené spárovací hmoty mezi obklady stěn nebo podlah	75	25	✓		1	1	48906052	045242600465
⑤ Rašple s karbidovými zrnky pro hrubé broušení a srovnání lepidla na dlaždice, malty a dřeva	80	80		✓	1	1	48906054	045242600496

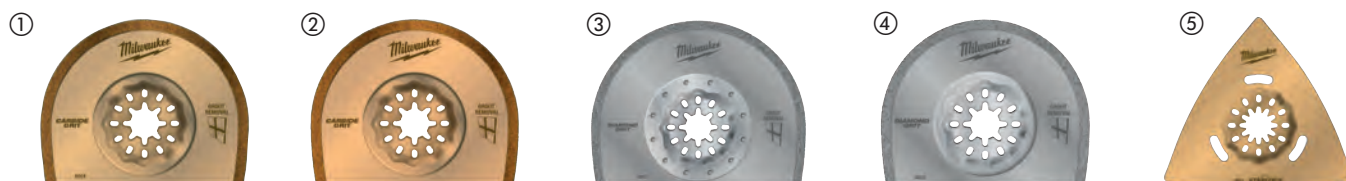

Škrabací a řezací nože

Charakteristika produktu	Šířka (mm)	Délka (mm)	Lepidlo na dlaždice	Lepidla	Koberce	Silicon / Acrylic	Množství v balíku	Objednací množství	Obj. č.	EAN kód
① Pružná škrabka na odstraňování zbytků měkkých materiálů, jako je silikon, akryl, lepidlo na koberec a staré nátěry	52	37		✓		✓	1	1	48906061	045242600540
② Pevná škrabka na odstraňování zbytků tvrdých materiálů, jako jsou tvrdá lepidla, lepidla na dlaždice, zbytky betonu a staré barvy	52	37	✓	✓	✓		1	1	48906062	045242600557
③ Flexibilní řezák/škrabka na silikonové a měkké materiály pro utěsnění oken	70	-				✓	1	1	48906063	045242600564
④ Tříbřitý nůž pro řezání koberců, PVC podlah, lepenky a střešní lepenky	40	-			✓		1	1	48906060	045242600519



Broušení / leštění / čištění

Charakteristika produktu	Šířka (mm)	Délka (mm)	Množství v balíku	Objednací množství	Obj. č.	EAN kód
① Brusná podložka 93 × 93 mm - Suchý zip	93	93	1	1	48906070	045242600571
		Grit				
Sada brusných papírů (6 kusů) - Suchý zip		60	6	1	48906071	045242600588
Sada brusných papírů (6 kusů) - Suchý zip		80	6	1	48906072	045242600595
② Sada brusných papírů (6 kusů) - Suchý zip		120	6	1	48906073	045242600601
Sada brusných papírů (6 kusů) - Suchý zip		180	6	1	48906074	045242600618
Sada brusných papírů (6 kusů) - Suchý zip		240	6	1	48906075	045242600632

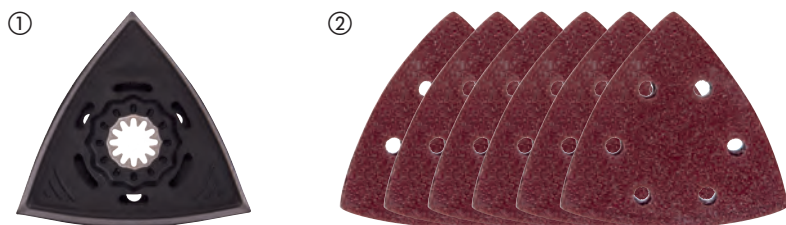

Sady nožů pro multifunkční nářadí

Charakteristika produktu	Množství v balíku	Objednací množství	Obj. č.	EAN kód
Sada na dřevo 5 ks				
① 2 x 48906001 35mm nůž na ponorné řezání do dřeva, 2 x 48906011 35mm nůž na ponorné řezání do dřeva s geometrií 3 řezaných zubů pro rychlé a čisté řezy, 1 x 48906021 nůž na ponorné řezání do dřeva s hřebenem 35 mm	5	12	48906114	045242670680
Sada na dřevo a kov 5 ks				
② 1 x 48906011 nůž na ponorné řezání do dřeva 35 mm s geometrií 3 řezaných zubů pro rychlé a čisté řezy, 2 x 48906021 nůž na ponorné řezání do dřeva s hřebenem 35 mm, 2 x 48906031 nůž na ponorné řezy do multimateriálu 28 mm	5	12	48906115	045242670697
Renovační sada (8 kusů)				
③ 2x nůž na ponorné řezy do multimateriálu 28 mm, 2x nůž na ponorné řezy do multimateriálu 43 mm, 1x karbidový nůž na odstranění spárovací hmoty 2,2 mm, 1x třibřitý nůž 40mm, 1x pilník s karbidovými zuby, 1x pružná škrabka 52 mm	8	1	48906088	045242600649
Sada univerzálních pilových plátků pro multifunkční nářadí (11 kusů)				
④ 2x pilový plátek 35 mm pro ponorné řezy, 2x pilový plátek 65 mm pro ponorné řezy, 1x pilový plátek 65 mm 3C pro rychlé ponorné řezy, 2x univerzální podložka. Pilový plátek 28 mm pro ponorné řezy, 2x univerzální podložka. Pilový plátek 43 mm pro ponorné řezy, 1x univerzální podložka. Segmentovaný pilový plátek 85 mm pro srovnávací řezy, 1x pevná škrabka 52 mm	11	1	48906090	045242600663
⑤ Box na nože pro multifunkční nářadí	1	1	4932479838	4058546376321



Milwaukee

Nothing but HEAVY DUTY.™

ŘEZNÉ KOTOUČE PRO OKRUŽNÍ PILY

CHLADNĚJŠÍ ŘEZÁNÍ. VYŠŠÍ PŘESNOST.
DELSÍ ŽIVOTNOST



**CHLADNĚJŠÍ
ŘEZÁNÍ**
VRSTVA SNIŽUJÍCÍ
TŘENÍ



**VYŠŠÍ
PŘESNOST**
TECHNOLOGIE
LASEROVÉHO
ŘEZU

KARBID WOLFRAMU PLNĚNÝ KOBALTEM
OSTRÉ A ČISTÉ ŘEZY



ALTERNATE
TOOTH BEVEL



TRIPLE TOOTH CHIP
AND FLAT FORM



DIAMOND
FLAT TOOTH

Řezné kotouče pro okružní pily

Vrstva PTFE: chladnější řezání, nepřilnavost, rychlejší řezy. Chrání před korozí a hromaděním pryskyřice.

Laserové vibrační štěrby: Nízké vibrace a zvýšená přesnost. Sloty jsou vyplněny polyuretanem a působí jako tlumiče nárazů tím, že izolují zuby od vibrací.

Vysoce kvalitní laserem řezaná ocel: Zaručená přesnost.

Prémiový karbid wolframu plněný kobaltem: Ostré a čisté řezy.

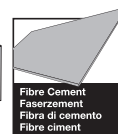
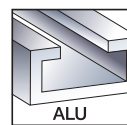
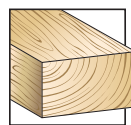

Průměr kotouče (mm)	Průměr hřídele (mm)	Počet zubů	Šířka řezu [kotouč] (mm)	Úhel háčku	Tvar zubů	Thin Kerf*	Všechny typy dřeva*	Dřevotříška, vláknocementové desky, skleněné vlákno	Plasty	Profily z nezelezných kovů	Rychle řezání	Čistý řez	Množství v balíku	Objednací množství	Obj. č.	EAN kód
140	20	18	1.6	+18°	ATB	✓	✓				✓		1	1	4932471310	4058546289386
		24	2.2	+15°	ATB		✓				✓		1	1	4932471290	4058546289188
		48	2.2	+5°	ATB		✓					✓	1	1	4932471291	4058546289195
		52	2.2	-5°	TF				✓	✓		✓	1	1	4932471292	4058546289201
		4	2.2	+10°	D			✓			✓		1	1	4932471293	4058546289218
165	5/8"	24	1.6	+15°	ATB	✓	✓				✓		1	1	4932471311	4058546289393
		40	1.6	+18°	ATB	✓	✓					✓	1	1	4932471312	4058546289409
		24	1.6	+15°	ATB	✓	✓				✓		1	1	4932471931	4058546298302
		40	1.6	+18°	ATB	✓	✓					✓	1	1	4932471932	4058546298319
		52	1.6	+2°	ATB	✓			✓	✓		✓	1	1	4932479087	4058546368814
		24	2.2	+15°	ATB		✓				✓		1	1	4932471294	4058546289225
		48	2.2	+5°	ATB		✓					✓	1	1	4932471295	4058546289232
		52	2.2	-5°	TF				✓	✓		✓	1	1	4932471296	4058546289249
165	30	24	1.8	+15°	ATB	✓	✓				✓		1	1	4932399909**	4002395365647
184	5/8"	24	1.6	+15°	ATB	✓	✓				✓		1	1	4932471378	4058546290061
		40	2.1	+15°	ATB	✓	✓					✓	1	1	4932471379	4058546290078
		24	1.6	+15°	ATB	✓	✓				✓		1	1	4932471297	4058546289256
184	30	40	2.1	+10°	ATB	✓	✓					✓	1	1	4932471298	4058546289263
		54	2.4	-5°	TF				✓	✓		✓	1	1	4932471299	4058546289270
		24	1.6	+15°	ATB	✓	✓				✓		1	1	4932471300	4058546289287
		36	1.6	+15°	ATB	✓	✓				✓		1	1	4932471301	4058546289294
190	30	48	2.1	+10°	ATB	✓	✓					✓	1	1	4932471380	4058546290085
		54	2.4	-5°	TF				✓	✓		✓	1	1	4932471303	4058546289317
		4	1.8	+10°	D			✓			✓		1	1	4932471304	4058546289324
210	30	16	2.4	+15°	ATB	✓	✓				✓		1	1	4932471324	4058546289522
		48	2.8	+10°	ATB	✓	✓					✓	1	1	4932471325	4058546289539
		24	2.4	+15°	ATB		✓				✓		1	1	4932471305	4058546289331
		36	2.4	+15°	ATB		✓				✓		1	1	4932471306	4058546289348
235	30	48	2.4	+10°	ATB		✓					✓	1	1	4932471307	4058546289355
		60	2.4	+10°	ATB		✓					✓	1	1	4932471308	4058546289362
		60	2.4	-5°	TF				✓	✓		✓	1	1	4932471309	4058546289379

Dvojbalení řezných kotoučů k pokosovým pilám

165 x 5/8" Dvojitě balení 2 ks

2 x 165x5/8"x24 zubů, rychlořezný kotouč na dřevo (4932471311)

2 1 4932479836 4058546376307

165 x 5/8" Dvojitě balení 2 ks

1 x 165x5/8"x24 zubů, rychlořezný kotouč na dřevo (4932471311) + 1 x 165x5/8"x40165x5/8"x40 kotouč na dřevo pro čistý řez (4932471312)

2 1 4932479837 4058546376314

190 x 30 mm Dvojitě balení 2 ks

1 x 190x30x24 zubů, rychlořezný kotouč na dřevo (4932471300) + 1 x 190x30x48 zubů, kotouč na dřevo pro čistý řez (4932471380)

2 1 4932479574 4058546373689

190 x 30 mm Dvojitě balení 2 ks

2 x 190x30x24 zubů, rychlořezný kotouč na dřevo (4932471300)

2 1 4932479804 4058546375980

*Thin Kerf: optimalizace pro akumulátorové nářadí, extra tenká šířka řezu

* Všechny druhy dřeva: Měkké / tvrdé dřevo, překližka, laminovaná dřevotříška, melamin, MDF

** Standardní čepel bez vrstvy PTFE a vibračních slotů

Řezné kotouče k pokosovým pilám

Vrstva PTFE: Chladnější řezání, nepřilnavá pro rychlejší řezy. Chrání před korozí a hromaděním pryskyřice.

Laserové vibrační štěrby: Nízké vibrace a zvýšená přesnost. Sloty jsou vyplněny polyuretanem a působí jako tlumiče nárazů tím, že izolují zuby od vibrací.

Vysoce kvalitní laserem řezaná ocel: Zaručená přesnost.

Prémiový karbid wolframu naplněný kobaltem: Ostré a čisté řezy.



Průměr kotouče (mm)	Průměr hřídele (mm)	Počet zubů	Šířka řezu [kotouč] (mm)	Úhel háčku	Tvar zubů	Všechny typy dřeva*	Plasty	Profily z neže- lezných kovů	Rychle řezání	Čistý řez	Množství v balíku	Objednací množství	Obj. č.	EAN kód	
190	30	40	2.4	-5°	ATB	✓			✓		1	1	4932471314	4058546289423	
		54	2.4	-5°	TF		✓	✓		✓	1	1	4932471303	4058546289317	
216	30	24	2.4	-5°	ATB	✓			✓		1	1	4932471315	4058546289430	
		48	2.4	-5°	ATB	✓			✓		1	1	4932471316	4058546289447	
		60	2.4	-5°	ATB	✓				✓		1	1	4932471317	4058546289454
		80	2.4	-5°	TF		✓	✓		✓		1	1	4932471319	4058546289478
250	30	40	2.8	+15°	ATB	✓			✓		1	1	4932472015	4058546324117	
		60	2.8	+15°	ATB	✓				✓		1	1	4932472016	4058546324124
254	30	60	3.0	-5°	ATB	✓			✓		1	1	4932471320	4058546289485	
		80	3.0	-5°	TF		✓	✓		✓		1	1	4932471318	4058546289461
305	30	60	3.0	-5°	ATB	✓			✓		1	1	4932471321	4058546289492	
		100	3.0	-5°	ATB	✓				✓		1	1	4932471322	4058546289508
		96	3.0	-5°	TF		✓	✓		✓	1	1	4932471323	4058546289515	

Dvojbalení řezných kotoučů k pokosovým pilám

216 x 30 mm Dvojitě balení 2 ks

1 x 216x30x48 zubů, rychlořezný kotouč na dřevo (4932471316) + 1 x 216x30x60 zubů, kotouč na dřevo pro čistý řez (4932471317)

2 1 4932479575 4058546373696

254 x 30 mm Dvojitě balení 2 ks

1 x 254x30x60 zubů, rychlořezný kotouč na dřevo (4932471320) + 1 x 254x30x80 zubů, kotouč na hliník pro čistý řez (4932471318)

2 1 4932479576 4058546373702

*Thin Kerf: optimalizace pro akumulátorové nářadí, extra tenká šířka řezu

* Všechny druhy dřeva: Měkké / tvrdé dřevo, překližka, laminovaná dřevotříška, melamin, MDF

Kotouče pro stolní pily

Vrstva PTFE: Chladnější řezání, nepřilnavá pro rychlejší řezy. Chrání před korozí a hromaděním pryskyřice.

Laserové vibrační štěrby: Nízké vibrace a zvýšená přesnost. Sloty jsou vyplněny polyuretanem a působí jako tlumiče nárazů tím, že izolují zuby od vibrací.

Vysoce kvalitní laserem řezaná ocel: Zaručená přesnost.

Prémiový karbid wolframu naplněný kobaltem: Ostré a čisté řezy.

** Standardní kotouče bez vrstvy PTFE a vibračních slotů

Průměr kotouče (mm)	Průměr hřídele (mm)	Počet zubů	Šířka řezu [kotouč] (mm)	Úhel háčku	Tvar zubů	Thin Kerf*	Všechny typy dřeva*	Dřevo- tříška, vlákno- cemento- vé desky, skleněné vlákno*	Plasty	Profily z neže- lezných kovů	Rychle řezání	Čistý řez	Množství v balíku	Objednací množství	Obj. č.	EAN kód
210	30	24	1.9	+25°	ATB	✓	✓				✓		1	1	4932478095	4058546340285

*Thin Kerf: optimalizace pro akumulátorové nářadí, extra tenká šířka řezu

* Všechny druhy dřeva: Měkké / tvrdé dřevo, překližka, laminovaná dřevotříška, melamin, MDF

Pilové kotouče na kov

NOVĚ

1. Speciálně vypracovaná geometrie zubů pro optimální výkon.
 2. Nejlepší poměr uhlíku a cementování zubů pro vynikající životnost.
 3. Plně tvrzené a předpjaté tělo kotouče pro přesný řez.
 4. Hluboké drážky poskytují rychlé a účinné odstraňování třísek.
 5. Laserem vyřezané drážky s pryskyřicovou výplní snižují hlučnost řezání a tlumí vibrace.
- Čisté řezy. Okraje bez třísek snižují spotřebu materiálu.
 - Studené řezy. Řezaný materiál lze vzít do rukou okamžitě po uříznutí.
 - Rychlejší řezání. Rychlejší než všechny jiné tradiční metody řezání.
 - Snižené náklady. Jeden řez je levnější než řezný kotouč.
 - Snižená hlučnost.
 - Snižené vibrace.
 - Naprosto bezpečné: bez jisker, bez chladících prostředků, materiál lze brát do rukou.

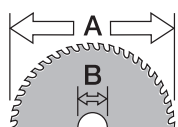

Ø mm

Průměr kotouče (mm)	Průměr hřídele (mm)	Počet zubů	Šířka řezu [kotouč] (mm)	Tloušťka materiálu (mm)	Měkka ocel	Ocelová deska až do 2,5 mm	Vlnitá ocelová deska až do 2,5 mm	Ocelové trubky	Nerezové desky	Litina	Měď	Hliník	Železobeton	Semiválcové materiály (ocel, pěna, desky)	Množství v balíku	Objednací množství	Obj. č.	EAN kód
135	20	30	1.6	1-2.5	✓	✓	✓	✓	✖	✖	✖	✖	✖	✓	1	1	48404070	045242233786
		50	1.6	1-2.5	✖	✖	✖	✖	✖	✓	✓	✖	✖	✖	1	1	48404075	045242233793
150	20	34	1.6	>2.5	✓	✓	✓	✓	✖	✖	✖	✖	✓	1	1	4932479554	4058546373481	
165	5/8"	48	1.6	1-2.5	✓	✓	✓	✓	✖	✖	✖	✖	✓	1	1	48404220	045242569069	
174	20	36	1.6	1-2.5	✓	✓	✓	✓	✖	✖	✖	✖	✖	1	1	48404225	045242569052	
		42	1.8	>2.5	✓	✖	✖	✓	✖	✖	✖	✖	✖	1	1	48404515	045242134465	
203	5/8"	50	1.8	1-2.5	✓	✓	✓	✓	✖	✖	✖	✖	✓	1	1	48404520	045242134472	
		58	2.4	>2.5	✖	✖	✖	✖	✖	✓	✓	✖	✖	1	1	48404345	045242569113	
		70	1.6	0.5-1.5	✓	✓	✓	✓	✖	✖	✖	✓	✓	1	1	4932478815	4058546360979	

- ✓ Nejvhodnější. Doporučeno pro tento materiál.
- ◆ Vhodný. Doporučeno občasné použití v tomto materiálu. Velmi dobré řezné charakteristiky, ale zkracuje se životnost kotouče.

✖ Nevhodný. Nedoporučuje se použití v tomto materiálu.

Optimalizace životnosti kotouče

1. Upnout řezaný kus, sníží se vibrace.
2. Životnost kotouče závisí na tloušťce řezaného materiálu. Tenký materiál-špičky zubů se rychleji tupí.
3. Nejdříve nechte roztočit kotouč na plné otáčky a až potom začněte řezat.
4. Netlačte na pilu. Začněte zlehka, pomalu přitlačte, kotouč nesmí jiskřit!
5. Optimální rychlost a přitlak se poznají podle toho, že nevznikají jiskry.
6. Vedte pilu rovně. Ocitnete-li se mimo požadovanou linii řezu a vrátíte se zpět, může dojít k ulomení zubu. Používejte vodící doraz.
7. Netlačte z boku na kotouč. Může se ulomit zub.
8. Pravidelně nechte chvilku běžet pilu naprázdno aby se ochladila. Zvláště řežete-li dlouhé či silné kusy.



Pilové pásy pro pásové pily

Matrix II rychlořezná ocel s 8 % cobaltu. Pro rychlé řezání a dlouhou životnost pásu.

10 Tpi Rozteč zubů 2,5 mm	10/14 Tpi Rozteč zubů 2,5/1,8 mm	14 Tpi Rozteč zubů 1,8 mm	14/18 Tpi Rozteč zubů 1,8/1,4 mm	18 Tpi Rozteč zubů 1,4 mm	25 Tpi Rozteč zubů 1 mm
PRO ŘEZÁNÍ TLOUŠŤKY MATERIÁLŮ 8–13 mm	PRO ŘEZÁNÍ TLOUŠŤKY MATERIÁLŮ 5–13 mm	PRO ŘEZÁNÍ TLOUŠŤKY MATERIÁLŮ 5–8 mm	PRO ŘEZÁNÍ TLOUŠŤKY MATERIÁLŮ 4–8 mm	PRO ŘEZÁNÍ TLOUŠŤKY MATERIÁLŮ 4–5 mm	PRO ŘEZÁNÍ TLOUŠŤKY MATERIÁLŮ < 4 mm



Premium Bi-Metal pilové pásy

Životnost bimetalových pásů se zuby z rychlořezné oceli Matrix II s 8% podílem kobaltu je třikrát delší oproti tradičním pásům a výměna tedy není potřebná tak často.

Přesně tvarované zuby přinášejí rychlé a čisté řezy.

Optimalizováno pro akumulátorové pásové pily: více řezů na jedno nabití.

Vhodné pro řezání: ocelových úhelníků, pozinkovaných trubek a ještě tvrdší oceli, jako je litina a nerezová ocel.



Pilový pás Premium 1139.83 x 12.7 x 0.51 mm (Síťová verze & M18)

Tloušťka materiálu (mm)	Rozteč zubů (mm)	Počet zubů / palec	Množství v balíku	Objednací množství	Obj. č.	EAN kód
5 - 13	3.1 / 2.5	8 / 10	3	1	48390601	045242530298
			25	1	48390605	045242539697
4 - 8	2.1 / 1.8	12 / 14	3	1	48390611	045242530328
			25	1	48390615	045242539703



Pilový pás Premium 898.52 x 12.7 x 0.51 mm (M18)

Tloušťka materiálu (mm)	Rozteč zubů (mm)	Počet zubů / palec	Množství v balíku	Objednací množství	Obj. č.	EAN kód
5 - 13	3.1 / 2.5	8 / 10	3	1	48390609	045242536412
			25	1	48390606	045242537754
4 - 8	2.1 / 1.8	12 / 14	3	1	48390619	045242536429
			25	1	48390616	045242537761



Pilový pás Premium 687.57 x 12.7 x 0.51 mm (M12)

Tloušťka materiálu (mm)	Rozteč zubů (mm)	Počet zubů / palec	Množství v balíku	Objednací množství	Obj. č.	EAN kód
4 - 8	2.1 / 1.8	12 / 14	3	1	48390711	045242536436



Pilový pás Premium 776,29 x 12,7 x 0,51 mm (polokompaktní M12)

Tloušťka materiálu (mm)	Rozteč zubů (mm)	Počet zubů / palec	Množství v balíku	Objednací množství	Obj. č.	EAN kód
4-8	2.1/1.8	12/14	3	1	48390631	045242605125
			25	1	48390636	045242605132
5-13	3.1/2.5	8/10	3	1	48390630	045242605156
			25	1	48390635	045242605163



Bi-Metal pilové pásy

Vhodné pro řezání: ocelových profilů, pozinkovaných trubek a ještě tvrdší oceli, jako je litina a nerezová ocel.

Pilový pás 1139.83 x 12.7 x 0.51 mm (Síťová verze & M18 FUEL™)

Tloušťka materiálu (mm)	Rozteč zubů (mm)	Počet zubů / palec	Množství v balíku	Objednací množství	Obj. č.	EAN kód
≥ 8	2.5	10	3	1	48390501	045242132096
5 - 8	1.8	14	3	1	48390511	045242132164
4 - 5	1.4	18	3	1	48390521	045242132263
≤ 4	1.0	25	3	1	48390531	045242132362



Pilový pás 898.52 x 12.7 x 0.51 mm (M18)

Tloušťka materiálu (mm)	Rozteč zubů (mm)	Počet zubů / palec	Množství v balíku	Objednací množství	Obj. č.	EAN kód
5 - 8	1.8	14	3	1	48390519	045242201594
4 - 5	1.4	18	3	1	48390529	045242201747
≤ 4	1.0	25	3	1	48390539	045242201815



Pilový pás 687.57 x 12.7 x 0.51 mm (M12)

Tloušťka materiálu (mm)	Rozteč zubů (mm)	Počet zubů / palec	Množství v balíku	Objednací množství	Obj. č.	EAN kód
2.5 - 8	1.4	18	3	1	48390572	045242272341



Milwaukee

Nothing but HEAVY DUTY.™

SPEED CROSS

SPEEDCROSS MILWAUKEE® DIAMANTOVÉ KOTOUČE JSOU NAVRŽENY PRO VŠECHNY PROFESIONÁLNÍ APLIKACE, KDE SE VYŽADUJE TEN NEJLEPŠÍ VÝKON.

Segmenty
Vysoký obsah diamantu spolu s agresivní geometrií dává velký výkon. Laserem přivařené segmenty zaručují 100% bezpečnost uživateli.

Precizní konstrukce těla kotouče
Předpjaté a tvrzené tělo kotouče zaručuje přesnou souosost a maximální odolnost proti deformacím teplem.

Chladicí drážky
Drážky a díry zlepšují proudění vzduchu a udržují teplotu v řezu a tím i segmentu a chrání ho před tepelným poškozením. To umožňuje uživateli déle a rychleji pracovat s jediným kotoučem.

Kvalita snižuje hlučnost
Perfektní vyvážení a souosost významně snižují hlučnost rezání.

Nižší vibrace
Předpětí těla kotouče eliminuje deformace a minimalizuje vibrace.

Ø 150 x 22,23 mm
max. 12.700 rpm
max. 100 m/s
EN 13236
4932 3998 21

Milwaukee • 0 150 x 22,23 mm • max. 12.700 rpm • 100 m/s • WJ21Z

HUDD 150

4 002395 1364763

MX
FUEL

**DIAMANTOVÉ ŘEZACÍ KOTOUČE -
PREMIUM MAXIMÁLNÍ RYCHLOST ŽIVOTNOST!**

Kotouče Speedcross

SPEED CROSS

MAXIMÁLNÍ RYCHLOST, NEJLEPŠÍ ŽIVOTNOST, NÍZKÉ VIBRACE

- Univerzální kotouče pro širokou škálu materiálů
- Zařazeny do dvou kategorií kvůli maximální životnosti
- Laserem navažené segmenty pro nejlepší výkon
- Nízké vibrace



UNIVERZÁLNÍ PRO TVRDÉ PLOCHY



UNIVERZÁLNÍ PRO ABRASIVNÍ PLOCHY



ADD KOTOUČ NA ASFALT

Oblasti použití

Kotouče Speedcross mají univerzální použití, ale nejlepšího výkonu dosahují v různých místech toho spektra. Kotouč HUDD je především kotoučem pro velmi tvrdé a tvrdé stavební materiály. Čím je materiál tvrdší, tím je výsledek lepší. Obdobně AUDD je nejvhodnější pro tvrdé až měkké/abrasivní materiály. Nejlepší výkon se dosáhne ve standardně tvrdých betonech a stavebních materiálech.

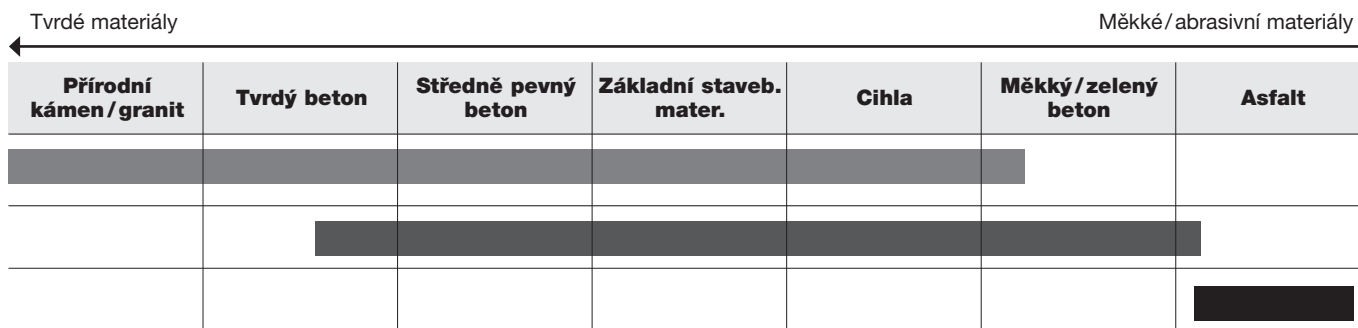

■ HUDD ■ AUDD ■ ADD



Diamantové kotouče Speedcross se perfektně hodí k rozbrušovací pile MX FUEL 350 mm

Kotouče Speedcross HUDD



Typ	Průměr kotouče (mm)	Průměr hřídele (mm)	Výška segmentu (mm)	Šířka drážky (mm)	Množství v balíku	Objednací množství	Obj. č.	EAN kód
HUDD 115	115	22.23	10	2.6	1	1	4932399819	4002395364749
HUDD 125	125	22.23	10	2.6	1	1	4932399820	4002395364756
HUDD 150	150	22.23	10	2.6	1	1	4932399821	4002395364763
HUDD 230	230	22.23	10	2.6	1	1	4932399822	4002395364770
HUDD 350	350	25.4	8	2.6	1	1	4932471985	4058546298845

Kotouče Speedcross AUDD



* Pouze pro Speedcross AUDD 350 mm

Typ	Průměr kotouče (mm)	Průměr hřídele (mm)	Výška segmentu (mm)	Šířka drážky (mm)	Množství v balíku	Objednací množství	Obj. č.	EAN kód
AUDD 115	115	22.23	10	2.6	1	1	4932399823	4002395364787
AUDD 125	125	22.23	10	2.6	1	1	4932399824	4002395364794
AUDD 150	150	22.23	10	2.6	1	1	4932399825	4002395364800
AUDD 230	230	22.23	10	2.6	1	1	4932399826	4002395364817
AUDD 350*	350	25.4	10	2.6	1	1	4932471987	4058546298869

Kotouč STEELHEAD[™] - 350 mm

STEELHEAD[™] je nevhodnější pro ocel a nerez. Vhodný je také pro silně vyztužený beton
Vysoká hustota speciálních pájených diamantů zajišťuje velmi agresivní postup řezání
Díky všestrannosti a vynikajícímu výkonu je diamantový kotouč také ideální pro hasiče a pro záchranné operace

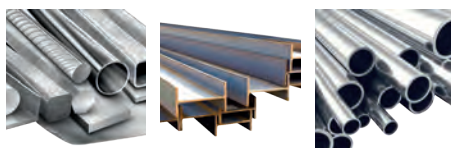

Typ	Průměr kotouče (mm)	Průměr hřídele (mm)	Výška segmentu (mm)	Šířka drážky (mm)	Množství v balíku	Objednací množství	Obj. č.	EAN kód
STEELHEAD [™] 350	350	25.4	4	2.8	1	1	4932471988	4058546298876

Diamantový kotouč Speedcross DHMM

Pájený diamantový kotouč určený pro širokou škálu aplikací

Výjimečný řezný výkon díky extrémně vysoké koncentraci diamantů.

Vhodný pro širokou škálu materiálů jako PVC, žula, dlaždice, tvrdý umělý kámen, kompozitní materiály, sádkarton, tenké dřevo, závitové tyče a plechy.

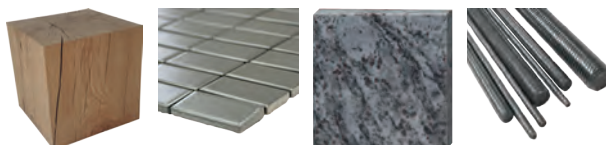

Typ	Průměr kotouče (mm)	Průměr hřídele (mm)	Výška segmentu (mm)	Šířka drážky (mm)	Množství v balíku	Objednací množství	Obj. č.	EAN kód
DHMM 76	76	10	2.2	1.2	1	1	4932471333	4058546289614

SPEEDCROSS™ ADD

NOVĚ

ADD je nevhodnější pro asfalt.

Dvojitě napnuté jádro pro lepší odolnost a lepší stabilitu při řezání.

Šikmé, speciální segmenty zpomalující opotřebení a odtržení segmentu.

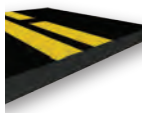

Typ	Průměr kotouče (mm)	Průměr hřídele (mm)	Výška segmentu (mm)	Šířka drážky (mm)	Množství v balíku	Objednací množství	Obj. č.	EAN kód
ADD 350 mm	350	25.4	10	2.8	1	1	4932478952	4058546362348

Diamantové kotouče SUDD

NOVĚ

Kvalitní laserem svařovaný kotouč s výjimečným výkonem v tvrdých materiálech, jako je tvrdý beton, zámková dlažba a zednické materiály

Tichá technologie pro snížení hladiny hluku při řezání

Výška segmentu 10 mm

Skvělé se hodí k rozbrušovacím pilám MILWAUKEE®



Typ	Průměr kotouče (mm)	Průměr hřídele (mm)	Výška segmentu (mm)	Šířka drážky (mm)	Množství v balíku	Objednací množství	Obj. č.	EAN kód
SUDD 230 mm - 1 ks	230	22.23	10	3.0	1	1	4932479463	4058546372576
SUDD 350 mm - 1 ks	350	25.4	10	3.1	1	1	4932479462	4058546372569

Diamantové kotouče DUH

Laserem svařovaný kotouč v profesionální kvalitě dosahuje výjimečného výkonu ve tvrdých materiálech, jako je tvrdý beton, dlažba a zdivo.



Typ	Průměr kotouče (mm)	Průměr hřídele (mm)	Výška segmentu (mm)	Šířka drážky (mm)	Množství v balíku	Objednací množství	Obj. č.	EAN kód
DUH 115	115	22.23	10	2.2	1	1	4932399539	4002395361861
DUH 125	125	22.23	10	2.3	1	1	4932399540	4002395361878
DUH 180	180	22.23	10	2.4	1	1	4932399541	4002395361885
DUH 230	230	22.23	10	2.6	1	1	4932399542	4002395361892
DUH 350*	350	25.4	10	2.8	1	1	4932471986	4058546298852

Diamantové kotouče DSU

Univerzální řezný kotouč v profesionální kvalitě speciálně vyvinutý pro tvrdé a abrazivní materiály.

Laserem přivařené segmenty pro delší životnost a vynikající řeznou výkonnost. Doporučení na používání s drážkovací frézou.



Typ	Průměr kotouče (mm)	Průměr hřídele (mm)	Výška segmentu (mm)	Šířka drážky (mm)	Množství v balíku	Objednací množství	Obj. č.	EAN kód
DSU 125	125	22.23	10	2.4	1	1	4932373147	4002395346455
DSU 150	150	22.23	10	2.4	1	1	4932373148	4002395346462

Diamantové kotouče DU

Univerzální řezný kotouč pro vysokou rychlost, dlouhou životnost a použití na širokou škálu konstrukčních materiálů.



Typ	Průměr kotouče (mm)	Průměr hřídele (mm)	Výška segmentu (mm)	Šířka drážky (mm)	Množství v balíku	Objednací množství	Obj. č.	EAN kód
DU 115	115	22.23	10	2.2	1	1	4932399521	4002395361687
DU 125	125	22.23	10	2.3	1	1	4932399522	4002395361694
DU 180	180	22.23	10	2.4	1	1	4932399523	4002395361700
DU 230	230	22.23	10	2.6	1	1	4932399524	4002395361717

Diamantové kotouče DHTi

Speciální konstrukce lemu kotouče ho předurčuje pro čisté krajové řezy do keramických dlaždic a tenkých desek z přírodního kamene.

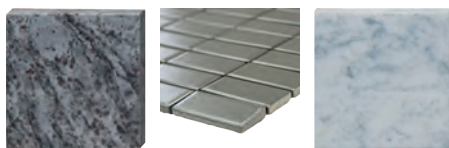

Typ	Průměr kotouče (mm)	Průměr hřídele (mm)	Výška segmentu (mm)	Šířka drážky (mm)	Množství v balíku	Objednací množství	Obj. č.	EAN kód
DHTi 115	115	22.23	8	2.0	1	1	4932399552	4002395361991
DHTi 125	125	22.23	8	2.1	1	1	4932399553	4002395362004
DHTi 230	230	22.23	8	2.6	1	1	4932399555	4002395362028

Diamantové kotouče DUT

Univerzální kotouč s lemem typu turbo pro řezání široké škály stavebních materiálů. Turbo lemy zaručují čisté řezání bez otřepů.

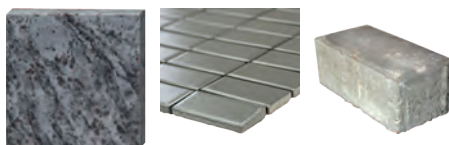

Typ	Průměr kotouče (mm)	Průměr hřídele (mm)	Výška segmentu (mm)	Šířka drážky (mm)	Množství v balíku	Objednací množství	Obj. č.	EAN kód
DUT 115	115	22.23	10	2.2	1	1	4932399526	4002395361731
DUT 125	125	22.23	10	2.3	1	1	4932399527	4002395361748
DUT 180	180	22.23	10	2.4	1	1	4932399528	4002395361755
DUT 230	230	22.23	10	2.6	1	1	4932399529	4002395361762

Diamantové kotouče DHTS

Profesionální kvalita turbo kotouče s velmi tenkým tělem pro velmi rychlé a přesné řezání bez pilin. Vhodné pro řezání tenkých materiálů jako je žula, mramorové desky a dlaždice (např. porcelán, kamenina, keramika).

Díky vysoké kvalitě se tento řezný kotouč osvědčí také při řezání většiny stavebních materiálů.

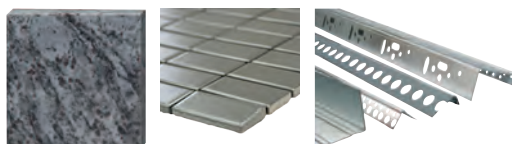

Typ	Průměr kotouče (mm)	Průměr hřídele (mm)	Výška segmentu (mm)	Šířka drážky (mm)	Množství v balíku	Objednací množství	Obj. č.	EAN kód
DHTS 76	76	10	5	1	1	1	4932464715	4058546226602
DHTS 115	115	22.23	10	1.2	1	1	4932399145	4002395357550
DHTS 125	125	22.23	10	1.2	1	1	4932399146	4002395357567
DHTS 230	230	22.23	10	1.9	1	1	4932399550	4002395361977

Diamantové kotouče: Jaký kotouč pro který materiál

Materiál	Typ	Speedcross Premium			Profesionální					
		HUDD	AUDD	STEEL-HEAD™	DU	DUT	DUH	DHTS	DHTi	DSU
Armovaný beton		✓	◆	◆	◆	◆	✓			✓
Armovaný beton s kamenivem		◆	✓							
Asfalt			◆							
Basalt		✓	✓			✓	✓			✓
Beton – měkký/zelený		◆	✓							◆
Beton – středně tvrdý		✓	✓		✓	✓	✓			✓
Beton – tvrdý		✓	◆	◆			✓			✓
Beton s křemennými kamínky		◆	✓	◆						
Betonové desky s kamenivem		✓	✓			◆	✓			✓
Betonové dlažby		✓	✓		◆	◆	✓			✓
Betonové dlaždice		✓	✓		✓	✓	✓	◆		✓
Betonové obrubníky		✓	✓				✓			✓
Betonové panely		✓	◆				✓			✓
Betonové překlady		✓	◆				✓			✓
Břidlice		✓	◆		◆	✓	✓	✓		◆
Cihly – středně měkké a měkké		✓	✓		◆	◆	◆			✓
Cihly – středně tvrdé		✓			◆	◆	✓			✓
Cihly – velmi tvrdé		✓				◆	✓			✓
Dlaždice keramické						◆		✓	✓	
Dlaždice porcelánové						◆		✓	◆	
Dlaždice z terrasa		✓	◆			✓	✓	✓		✓
Kamenina/jílovité trubky		✓	✓			✓	✓			✓
Kovové profily/kanálové žlaby								◆		
Mramorové desky/dlaždice		◆				✓	◆	✓	◆	✓
Odlehčený beton		◆	✓		✓	✓	✓			◆
Odolné abrasivní materiály		◆	✓							
Omítky		◆	✓		◆	◆	◆			◆
Porotherm		✓	✓		✓	✓	✓			✓
Rula		✓					◆			◆
Šamot		✓	✓				✓			✓
Střešní tašky – betonové		✓	✓			✓	◆	✓		✓
Střešní tašky – hliněné		✓	◆		◆	✓	◆	✓		✓
Umělý kámen		✓				✓	✓			✓
Umělý kámen – tvrdý		✓					✓	✓	◆	✓
Vápenec/pískovec – medium		✓	✓		◆	◆	✓			
Vápenec/pískovec – měkký / abrasivní		◆	✓		◆	◆	◆			◆
Vápenec/pískovec – tvrdý		✓	✓				✓			✓
Vyvřeliny		✓				◆	✓	✓		✓
Základní staveb. mater.		✓	✓	◆	✓	✓	✓			✓
Žula		✓				✓	✓			✓
Žulové dlaždice/kameny		◆				✓	◆	✓		◆

✓ Maximálně vhodný. Doporučeno pro tyto materiály. Velmi dlouhá životnost a velmi dobré řezné charakteristiky.

◆ Vhodný. Doporučeno pro střídavé použití v těchto materiálech. Dobrá pracovní životnost a řezná charakteristika.

Kotouče s diamantovými segmenty - Combi segment

Všestranné použití v aplikacích: Pro rychlé broušení silných betonových vrstev.

Pro vyrovnání povrchů betonu, žuly a přírodního kamene.

Pro aplikace broušení hran, např. broušení vysokých okrajů z betonu, žuly, přírodního kamene.

Pro zdrsnění před aplikací nové vrstvy povlaku.

Pro zdrsnění před pokrytím novou vrstvou nátěru.

Vysoce kvalitní diamanty a speciální měkké pojivo je zárukou nízkého opotřebování, a to zejména při opracovávání tvrdých materiálů.

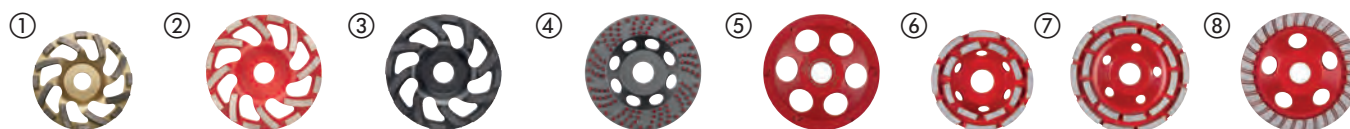

Typ	Ø (mm)	Průměr hřídele (mm)	Počet segmentů	Výška brusného kotouče [mm]	Výška segmentu (mm)	Množství v balíku	Objednací množství	Obj. č.	EAN kód
SDCWU 100									
① Prémiový univerzální kotouč pro broušení a zarovnávání. Nejvyšší odběr materiálu.	100	22.23	16	21	5	1	1	4932430080	4002395377411
SDCWU 125									
② Prémiový univerzální kotouč pro broušení a zarovnávání. Nejvyšší odběr materiálu.	125	22.23	16	21	5	1	1	4932430081	4002395377428
SDCWA 125									
③ Univerzální kotouč pro broušení a zarovnávání. Vysoký úběr materiálu. Pro abrazivní materiály.	125	22.23	16	21	5	1	1	4932479093	4058546368876
Fine SDCWSF 125									
④ Prémiový kotouč s diamantovými podložkami pro odstraňování speciálních látek: termoplasty a epoxidové nátěry, akrylové barvy, lepidlo, lepidlo na obklady, stěrky, omítky.	125	22.23	117 Diamantové podložky	21	3.3	1	1	4932479094	4058546368883
Coarse SDCWSC 125									
⑤ PCD segment pro odstranění speciálních látek: termoplast a epoxidových nátěrů na bázi akrylových barev, lepidla, stěrky, omítky.	125	22.23	6	18.5	4 / 7	1	1	4932451188	4002395138760
DCWU 100									
⑥ Univerzální kotouč na vysoký odběr materiálu.	100	22.23	16	21	5	1	1	4932451185	4002395138739
DCWU 125									
⑦ Univerzální kotouč na vysoký odběr materiálu.	125	22.23	20	21	5	1	1	4932451186	4002395138746
DCWUT 125									
⑧ Segment typu turbo k vyrovnání, broušení a pro hladké dokončovací práce. Jemný povrch pro beton a přírodní kámen.	125	22.23	Turbo	21	5	1	1	4932451187	4002395138753

	SDCWU 100	SDCWU 125	SDCWA 125	Fine SDCWSF 125	Coarse SDCWSC 125	DCWU 100	DCWU 125	DCWUT 125	DCWS 125
Akrylové barvy a nátěry				✓	✓				✓
Pórobetonové bloky	✓	✓	✓			✓	✓	✓	
Bitumen				✓	✓				✓
Beton tvrdý	✓	✓	♦			✓	✓	✓	
Beton - měkký/zelený	♦	♦	✓			♦	♦	♦	
Epoxidové pryskyřicové nátěry a lepidla									✓
Žula	♦	♦				♦	♦	♦	
Vápenkové/pískovcové tvárnice - tvrdé	✓	✓	♦			✓	✓	✓	
Vápenkové/pískovcové tvárnice - měkké a abrazivní	♦	♦	✓			♦	♦	♦	♦
Mramor	♦	♦	♦			♦	♦	♦	
Sádrokartón	♦	♦	✓			♦	♦	♦	
Vyvřeliny	♦	♦	♦			♦	♦	♦	
Vyrovnávací potěr	♦	♦	✓	✓	✓			♦	
Termoplastická ochranná barva, lepidlo				✓	✓				✓
Lepidlo na dlaždice	♦	♦	✓			♦	♦	♦	✓

✓ Nejvhodnější.

♦ Vhodné - pro přerušované použití.

Systemové příslušenství - Drážkovací frézy

AUDD kotouč je ideálním řešením pro 80% řezacích aplikací.

- O 30% nižší zatížení stroje ve srovnání s kotoučem MILWAUKEE® DU

- 40% vyšší rychlost řezu ve srovnání s kotoučem MILWAUKEE® DU

SPEEDCROSS

	① HUDD	② AUDD	③ DSU
Abrazivní žáruvzdorné materiály	◆	✓	
Pórobetonové bloky	◆	✓	◆
Cihla středně měkká	✓	✓	✓
Beton středně tvrdý	✓	✓	✓
Armovaný beton	✓	◆	✓
Beton - s pazourkovým štěrkem a železobetonem	◆	✓	
Šamot	✓	✓	✓
Základní stavební materiály	✓	✓	✓
Žula	✓		✓
Vápencové/pískovcové tvárnice - měkké a abrazivní	◆	✓	◆
Vápencové/pískovcové tvárnice - střední	✓	✓	
Vyrovnávací potěr	◆	✓	◆

✓ Maximální výkon

◆ Omezená vhodnost - doporučené pro přerušované použití

①



②



③



Charakteristika produktu	Vhodný k drážkovací fréza	Množství v balíku	Objednávací množství	Obj. č.	EAN kód
Přepavní kufr pro drážkovací frézy	MFE 1500, MFE 1305, MF 1900	WCE 30, WCS 45, DME 30, DME 45	1	1	4932383357 4002395357390
④ Plochý dvoutmrový klíč	MFE 1500, MFE 1305, MF 1900	DME 30, DME 45, WCS 45, DME 65, WCE 65, WCE 30	1	1	4932367712 4002395338467
⑤ Klíč s rukojetí ve tvaru T	MFE 1500, MFE 1305, MF 1900	WCE 30, WCS 45, WCE 65, DME 30, DME 45, DME 65	1	1	4931362928 4002395661879
Protiprachová mřížka, která zabraňuje pronikání broušených částecek	MFE 1500, MFE 1305, MF 1900	WCE 30, WCS 45, DME 30, DME 45	1	1	4932329397 4002395303892
⑥ Protiprachová mřížka, která zabraňuje pronikání broušených částecek		WCE 65, DME 65	2	1	4932326525 4002395303311
Adaptér s bajonetovým upevněním k propojení hadice se strojem.	MFE 1500, MFE 1305, MF 1900	WCE 30, WCS 45, WCE 65, DME 30, DME 45, DME 65	1	1	4932362778 4002395334285
⑦ Boční rukojeť	MFE 1500, MFE 1305, MF 1900	WCE 30, WCS 45, DME 30, DME 45	1	1	4932409546 4002395370870
Matice příruby.	MFE 1305	DME 1300	1	1	4932334667 4002395304448
Příruba s fixací. Vhodná pro DME 1300 / MFE 1305.	MFE 1305	DME 1300	1	1	4932334706 4002395304455
Sada rozpěrek. Obsahuje 6 prstenců.	MFE 1305		6	1	4931334675 4002395762804

④



⑤



⑥







⑦



Řezné a brusné kotouče

MILWAUKEE® kód - jak najít správný kotouč

S C 41 / 115			
Materiál	Aplikace	Konstrukce	Průměr
S = Ocel C = Kámen	C = Řezání G = Broušení CS = Tenké řezání L = Lamelový brusný kotouč LC = Brusný keramický lamelový kotouč CT = Tenké řezání	 plochý 41  s prolisem 42  s prolisem 27  plochý 50	mm palce 100 4 115 4½ 125 5 150 6 180 7 230 9 355 14



Prodloužená životnost a ochrana proti vlhkosti s PRO + **

■ **Speciální mix dodává:**

Až o 20% delší životnost.

Až o 20% méně prachu.

Nová receptura HydroProtect zabraňuje aby se časem ztratil výkon a stále poskytuje téměř celkový výkon i po měsících skladování.

■ **Výhody:**

Snížené náklady na řez a kratší doba nastavení.

Snížení poškození kotouče během skladování.

Déle trvající vysoký výkon.

**k dispozici na řezné a brusné kotouče 1, 1,5, 1,9 a 6mm.

**+
20%
ŽIVOTNOSTI**

*oproti řadě CONTRACTOR MILWAUKEE®



Tenké řezné kotouče na kov PRO+

Aplikace: bez obsahu železa a síry pro řezání všech druhů oceli. Nejlépe se hodí pro řezání nerezové a kyselinovzdorné oceli, hardox (otěruvzdorný plech), lité tepelně odolné oceli, pružinové oceli, měkké a nástrojové oceli.

Charakteristika: o 50% rychlejší řezání, o 50% méně prachu než u standardních kotoučů o tloušťce 3 mm. Snižuje ztráty materiálu.



	Typ	Průměr kotouče (mm)	Tloušťka (mm)	Průměr hřídele (mm)	Množství v balíku	Objednací množství	Obj. č.	EAN kód	
41	SCS 41 / 76	76	1	10	5	1	4932464717	4058546226626	
	SCS 41 / 115	115	1	22.2	1	50	4932451484	4002395163953	
	① Display (200 x SCS 41 / 115 kotouč.)				200	1	4932451485	4002395163960	
	SCS 41 / 115	115	1.5	22.2	1	50	4932451486	4002395163977	
	SCS 41 / 125	125	1	22.2	1	50	4932451487	4002395163984	
	① Display (200 x SCS 41 / 125 kotouč.)				200	1	4932451488	4002395163991	
	SCS 41 / 150	150	1.5	22.2	1	25	4932471386	4058546290146	
	SCS 41 / 180	180	1.5	22.2	1	25	4932451489	4002395161300	
	SCS 41 / 230	230	1.9	22.2	1	25	4932451490	4002395161317	
	SCS 41 / 350	350	4	25.4	1	10	4932471989	4058546298883	
	②	SCS 41 / 115	115	1	22.2	10	1	4932478997	4058546362799
	③	SCS 41 / 125	125	1	22.2	10	1	4932478998	4058546362805

*Objednávky jsou dodávány v kartonu. Pokud je objednané množství vyšší než je množství v balíku, je nutno objednat v násobcích (tj. 50, 100, 150...)



Řezné kotouče na kov PRO+

Aplikace: Vynikající řezný výkon ve středně odolné měkké oceli, ve slitinách nástrojové oceli, armovaném betonu a armovacích tyčích.
Charakteristika: Účinnost řezu ve spojení s vysokým výkonem.

	Typ	Průměr kotouče (mm)	Tloušťka (mm)	Průměr hřídele (mm)	Množství v balíku	Objednáací množství	Obj. č.	EAN kód
41	SC 41 / 115	115	3	22.2	1	25	4932451491	4002395161324
	SC 41 / 125	125	3	22.2	1	25	4932451492	4002395161331
	SC 41 / 180	180	3	22.2	1	25	4932451493	4002395161348
	SC 41 / 230	230	3	22.2	1	25	4932451494	4002395161362
42	SC 42 / 115	115	3	22.2	1	25	4932451495	4002395161379
	SC 42 / 125	125	3	22.2	1	25	4932451496	4002395161393
	SC 42 / 180	180	3	22.2	1	25	4932451497	4002395162000
	SC 42 / 230	230	3	22.2	1	25	4932451498	4002395162017

*Objednávky jsou dodávány v kartonu. Pokud je objednané množství vyšší než je množství v balíku, je nutno objednat v násobcích (tj. 50, 100, 150...)

Řezné kotouče na kov pro rozbrušovací pily PRO+

Aplikace: Pro konstrukční ocel, nástrojovou ocel, litinu, vysoce kvalitní tvrdou ocel a armovací tyče do betonu (železobeton).
Charakteristika: Měkký řezný kotouč pro rozbrušovací pilu.

	Typ	Průměr kotouče (mm)	Tloušťka (mm)	Průměr hřídele (mm)	Množství v balíku	Objednáací množství	Obj. č.	EAN kód
41	SC 41 / 355	355	2.5	25.4	1	10	4932451505	4002395162086

*Objednávky jsou dodávány v kartonu. Pokud je objednané množství vyšší než je množství v balíku, je nutno objednat v násobcích (tj. 50, 100, 150...)

Brusné kotouče na kov PRO+

Aplikace: Výborné výsledky v řezání měkké a nelegované nástrojové oceli.
Charakteristika: Zajišťuje dlouhou životnost a výkonné broušení.

	Typ	Průměr kotouče (mm)	Tloušťka (mm)	Průměr hřídele (mm)	Množství v balíku	Objednáací množství	Obj. č.	EAN kód
27	SG 27 / 115	115	6	22.2	1	25	4932451501	4002395162048
	SG 27 / 125	125	6	22.2	1	25	4932451502	4002395162055
	SG 27 / 150	150	6	22.2	1	10	4932471387	4058546290153
	SG 27 / 180	180	6	22.2	1	10	4932451503	4002395162062
	SG 27 / 230	230	6	22.2	1	10	4932451504	4002395162079

*Objednávky jsou dodávány v kartonu. Pokud je objednané množství vyšší než je množství v balíku, je nutno objednat v násobcích (tj. 50, 100, 150...)

Tenké řezné kotouče na kov - série pro stavbaře

Aplikace: na tenké řezné kotouče na ocel bez železa a síry.

Vhodné pro kyselinovzdornou ocel, HARDOX materiál, vysoce legované oceli, pro měkkou a nástrojovou ocel. Není vhodné pro nerezové oceli.



	Typ	Ø (mm)	Tloušťka (mm)	Průměr hřídele (mm)	Množství v balíku	Objednáací množství	Obj. č.	EAN kód	
41	SCS 41 / 115	115	1	22.2	1	50	4932451474	4002395163250	
①	Display (200 x SCS 41 / 115 kotouče)					200	1	4932451475	4002395163267
	SCS 41 / 115	115	1.5	22.2	1	50	4932451476	4002395163274	
	SCS 41 / 125	125	1	22.2	1	50	4932451477	4002395163281	
①	Display (200 x SCS 41 / 125 kotouče)					200	1	4932451478	4002395163298
	SCS 41 / 125	125	1.5	22.2	1	25	4932451479	4002395163908	
	SCS 41 / 230	230	1.9	22.2	1	25	4932451480	4002395163915	
②	SCS 41 / 125	125	1	22.2	10	1	4932459164	4002395287192	

*Objednávky jsou dodávány v kartonu. Pokud je objednané množství vyšší než je množství v balíku, je nutno objednat v násobcích (tj. 50, 100, 150...)

Brusné kotouče na kov - série pro stavbaře

Aplikace: vhodné pro měkké oceli. Nevhodné pro nerezové oceli.

	Typ	Ø (mm)	Tloušťka (mm)	Průměr hřídele (mm)	Množství v balíku	Objednáací množství	Obj. č.	EAN kód
27	SG 27 / 115	115	6	22.2	1	25	4932451481	4002395163922
	SG 27 / 125	125	6	22.2	1	25	4932451482	4002395163939
	SG 27 / 230	230	6	22.2	1	10	4932451483	4002395163946

*Objednávky jsou dodávány v kartonu. Pokud je objednané množství vyšší než je množství v balíku, je nutno objednat v násobcích (tj. 50, 100, 150...)

Řezný kotouč na kámen

Využití: tvárná litina, neželezné kovy a kámen.

* Minimální množství objednávky = 10 ks. Objednávky > 10 ks musí být objednány v násobcích 10 (tj. 10, 20, 30, 40)



	Typ	Průměr kotouče (mm)	Tloušťka (mm)	Průměr hřídele (mm)	Množství v balíku	Objednáací množství	Obj. č.	EAN kód
41	CCS 41 / 350	350	4	25.4	1	10	4932472264	4058546339104

Řezné kotouče na kámen PRO+

Použití: pro beton, pro materiály ze zdiva a dlaždice z tenkého přírodního kamene.

	Typ	Ø (mm)	Tloušťka (mm)	Průměr hřídele (mm)	Množství v balíku	Objednáací množství	Obj. č.	EAN kód
42	CC 42 / 115	115	3	22.2	1	25	4932451499	4002395162024
	CC 42 / 230	230	3	22.2	1	25	4932451500	4002395162031

*Objednávky jsou dodávány v kartonu. Pokud je objednané množství vyšší než je množství v balíku, je nutno objednat v násobcích (tj. 50, 100, 150...)

Karbidový kotouč

Karbidový kotouč vhodný pro řezání dřeva, plastů a sádkartonu

Ø (mm)	Tloušťka (mm)	Průměr hřídele (mm)	Množství v balíku	Objednací množství	Obj. č.	EAN kód
76	1	10	1	1	4932464716	4058546226619



Lamelové kotouče CERA TURBO™

Maximální výkon díky CERA TURBO™ – 50% rychlejší odstraňování materiálu, 2x delší životnost. Keramický hybridní kotouč: brousí ocel, nerezovou ocel, bronz, titan, hliník. Plastová podložka. Vysoce flexibilní: dokonale se přizpůsobí obrobku. Nízká produkce tepla: nedochází k zabarvení kovových materiálů, zejména nerezové oceli. Vyrobeno v Německu. Nejlepší pro železné kovy, nerezovou ocel V2A (1.4301) / V4A (1.4401) a neželezné kovy (hliník, titan atd.). Objednávky musí být v násobcích 10 kusů. Ideální rychlost broušení: Ø115 mm: 7000 - 8000 obr./min Ø125 mm: 6,000 - 7,000 ot./min Aplikace: Železné a neželezné kovy (hliník, titan atp.), nerezová ocel V2A (1.4301) / V4A (1.4401). Dodáváno pouze v hromadném balení (10 x 4932430407). Minimální objednávkové množství 10 x 4932430407 (= 1 hromadné balení) Objednávky na více než 10 ks musí být v násobcích tohoto počtu (např. 20, 30, 40, 50 ...).



Typ	Průměr kotouče (mm)	Zrnitost	Průměr hřídele (mm)	Materiál podložky	Množství v balíku	Objednací množství	Obj. č.	EAN kód	
50	SLC 50 / 115	115	40	22.2	Plast	1	10	4932472228	4058546326241
	SLC 50 / 115	115	60	22.2	Plast	1	10	4932472229	4058546326258
	SLC 50 / 115	115	80	22.2	Plast	1	10	4932472230	4058546326265
	SLC 50 / 125	125	40	22.2	Plast	1	10	4932472231	4058546326272
	SLC 50 / 125	125	60	22.2	Plast	1	10	4932472232	4058546326289
	SLC 50 / 125	125	80	22.2	Plast	1	10	4932472233	4058546326296

Lamelové kotouče CERA TURBO™ XL

NOVĚ

Maximální výkon díky CERA TURBO™ – 50% rychlejší odstraňování materiálu, 2x delší životnost. CERA TURBO™ XL s lamelami 10 mm pro broušení koutových svarů. Keramický hybridní disk: brousí ocel, nerezovou ocel. Podložka z přírodních vláken. Vysoce flexibilní: dokonale se přizpůsobí obrobku. Nízká produkce tepla: nedochází k zabarvení kovových materiálů, zejména nerezové oceli. Nejlepší pro železné kovy, nerezovou ocel V2A (1.4301) / V4A (1.4401) a neželezné kovy (hliník, titan atd.). Objednávky musí být v násobcích 10 kusů. Vyrobeno v Německu.



Typ	Průměr kotouče (mm)	Zrnitost	Průměr hřídele (mm)	Materiál podložky	Množství v balíku	Objednací množství	Obj. č.	EAN kód	
50	SLC XL 50 / 115	115	40	22.2	Přírodní vlákno	1	10	4932478946	4058546362287
	SLC XL 50 / 115	115	60	22.2	Přírodní vlákno	1	10	4932478947	4058546362294
	SLC XL 50 / 115	115	80	22.2	Přírodní vlákno	1	10	4932478948	4058546362300
	SLC XL 50 / 125	125	40	22.2	Přírodní vlákno	1	10	4932478949	4058546362317
	SLC XL 50 / 125	125	60	22.2	Přírodní vlákno	1	10	4932478950	4058546362324
	SLC XL 50 / 125	125	80	22.2	Přírodní vlákno	1	10	4932478951	4058546362331

Lamelové kotouče Zirkonium

Vysoce kvalitní zirkon zrna: delší životnost při broušení neželezných kovů a nerezové oceli. Vhodné pro železné kovy, nerezovou ocel V2A (1.4301) / V4A (1.4401). Podložka kotouče z přírodních vláken: nízká hladina vibrací a hluku, bez škodlivého prachu. Velmi elastická: dokonale se uzpůsobí zpracovávanému povrchu. Objednávky musí být v násobcích 10 kusů. Vyrobeno v Německu. Ideální rychlost broušení: Ø115 mm: 7000 - 8000 obr./min Ø125 mm: 6,000 - 7,000 ot./min. Aplikace: Železné kovy, nerezová ocel V2A (1.4301) / V4A (1.4401). Dodáváno pouze v hromadném balení (10 x 4932430412). Minimální objednávkový množství 10 x 4932430412 (= 1 hromadné balení) Objednávky na více než 10 ks musí být v násobcích tohoto počtu (např. 20, 30, 40, 50 ...).



	Typ	Průměr kotouče (mm)	Zrnitost	Průměr hřídele (mm)	Materiál podložky	Množství v balíku	Objednávkový množství	Obj. č.	EAN kód
50	SL 50 / 115	115	40	22.2	Z přírodních vláken	1	10	4932472220	4058546326166
	SL 50 / 115	115	60	22.2	Z přírodních vláken	1	10	4932472221	4058546326173
	SL 50 / 115	115	80	22.2	Z přírodních vláken	1	10	4932472222	4058546326180
	SL 50 / 115	115	120	22.2	Z přírodních vláken	1	10	4932472223	4058546326197
	SL 50 / 125	125	40	22.2	Z přírodních vláken	1	10	4932472224	4058546326203
	SL 50 / 125	125	60	22.2	Z přírodních vláken	1	10	4932472225	4058546326210
	SL 50 / 125	125	80	22.2	Z přírodních vláken	1	10	4932472226	4058546326227
	SL 50 / 125	125	120	22.2	Z přírodních vláken	1	10	4932472227	4058546326234

Lamelové kotouče Aluminium

NOVĚ

Nejlepší pro hliník, neželezné kovy a dřevo
Speciální vrstva na lamelách zabrání ucpání kotouče při broušení hliníku, barevných kovů a dřeva.
Samočistící podložka: umožňuje broušení do posledního zrna.
Vyrobeno v Německu.
Objednávky musí být násobkem 10 ks.



	Typ	Průměr kotouče (mm)	Zrnitost	Průměr hřídele (mm)	Materiál podložky	Množství v balíku	Objednávkový množství	Obj. č.	EAN kód
50	ALU SLC 50 / 115	115	40	22.2	Plast	1	10	4932479089	4058546368838
	ALU SLC 50 / 115	115	60	22.2	Plast	1	10	4932479090	4058546368845
	ALU SLC 50 / 125	125	40	22.2	Plast	1	10	4932479091	4058546368852
	ALU SLC 50 / 125	125	60	22.2	Plast	1	10	4932479092	4058546368869



Matice FIXTEC

FIXTEC: Výměna kotouče během sekund, není nutné použití jiného nářadí
 12 sekund od sejmutí opotřebovaného kotouče do upnutí nového kotouče
 Pouze 8 mm tloušťky umožňuje lepší využití kotouče pro řezání materiálu.
 Kompatibilní s úhlovými bruskami všech výrobců, max. Ø 150 mm se standardním závitem vřetene M14.
 S integrovanými otvory na standardní klíč pro odstraňování kruhových matic se zářezy pro případy, kdy je matice příliš silně utažená



Charakteristika produktu	Množství v balíku	Objednací množství	Obj. č.	EAN kód
Display 12 x Matice FIXTEC - závit M14	1	12	4932352473	4002395371327
12 x 4932 352473. Obsah jedné sady 4932 352473: 1 matice Fixtec.				



Matice FIXTEC XL

FIXTEC: Výměna kotouče během sekund, není nutné použití jiného nářadí.
 Pro velké úhlové brusky s průměrem od 180 do 230 mm.
 12 sekund od sejmutí opotřebovaného kotouče do upnutí nového kotouče. Display



Charakteristika produktu	Množství v balíku	Objednací množství	Obj. č.	EAN kód
Display	1	12	4932464610	4058546225551
Matice FIXTEC pro úhlové brusky s průměrem kotouče 180 a 230 mm – závit M14				



Brusné kotouče - suchý zip

Perforované brusné listy na dřevo, kov, barvy, laky, omítku.

Typ zrna: umělý korund, polootevřený.

Pojivem je umělá pryskyřice na speciálním odolném papíru.

Brusné listy pro excentrické brusky Ø 125 mm - 8 otvorů

Zrnitost	Průměr papíera (mm)	Množství v balíku	Objednací množství	Obj. č.	EAN kód
40	125	5	1	4932367740	4002395338610
60	125	5	1	4932367741	4002395338627
80	125	5	1	4932367742	4002395338634
120	125	5	1	4932367743	4002395338641
180	125	5	1	4932367744	4002395338658
240	125	5	1	4932367745	4002395338665
40	125	25	1	4932371470	4002395341870
60	125	25	1	4932371396	4002395341665
80	125	25	1	4932371397	4002395341672
120	125	25	1	4932371398	4002395341689
180	125	25	1	4932371399	4002395341696
240	125	25	1	4932371400	4002395341702

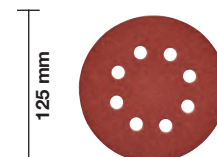

Brusné listy pro excentrické brusky Ø 150 mm - 6 otvorů

Zrnitost	Průměr papíera (mm)	Množství v balíku	Objednací množství	Obj. č.	EAN kód
40	150	5	1	4932371590	4002395343171
60	150	5	1	4932371591	4002395343188
80	150	5	1	4932371592	4002395343195
120	150	5	1	4932371593	4002395343201
180	150	5	1	4932371594	4002395343218
240	150	5	1	4932371595	4002395343225
40	150	25	1	4932371596	4002395343232
60	150	25	1	4932371597	4002395343249
80	150	25	1	4932371598	4002395343256
120	150	25	1	4932371599	4002395343263
180	150	25	1	4932371600	4002395343270
240	150	25	1	4932371601	4002395343287

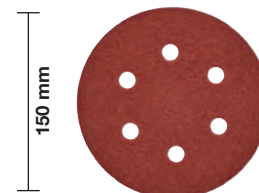

Brusné listy - suchý zip

Perforované brusné listy na dřevo, kov, barvy, laky, omítku.

Typ zrna: umělý korund, polootevřený.

Pojivem je umělá pryskyřice na speciálním odolném papíru.

Brusné listy pro vibrační brusky 80 x 133 mm

Zrnitost	Rozměr papíru A x B (mm)	Množství v balíku	Objednací množství	Obj. č.	EAN kód
60	80 x 133	10	1	4932351666	4002395319305
80	80 x 133	10	1	4932351667	4002395319312
120	80 x 133	10	1	4932351668	4002395319329
180	80 x 133	10	1	4932351669	4002395319336
240	80 x 133	10	1	4932351670	4002395319343

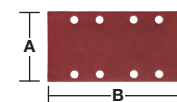

Brusné listy pro Delta brusky 115 x 107 mm

Zrnitost	Rozměr papíru A x B (mm)	Množství v balíku	Objednací množství	Obj. č.	EAN kód
60	115 x 107	10	1	4932430815	4002395384761
80	115 x 107	10	1	4932430816	4002395384778
120	115 x 107	10	1	4932430817	4002395384785
240	115 x 107	10	1	4932430818	4002395384792

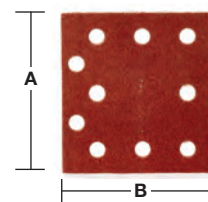

Brusné listy - svírací typ

Perforované brusné listy na dřevo, kov, barvy, laky, omítku.

Typ zrna: umělý korund, polootevřený. Pojivem je umělá pryskyřice na speciálním odolném papíru.

Brusné listy pro vibrační brusky 93 x 230 mm

Zrnitost	Rozměr papíru A x B (mm)	Množství v balíku	Objednací množství	Obj. č.	EAN kód
50	93 x 230	10	1	4932305176	4002395300006
80	93 x 230	10	1	4932305177	4002395300013
100	93 x 230	10	1	4932305178	4002395300020
150	93 x 230	10	1	4932305179	4002395300037

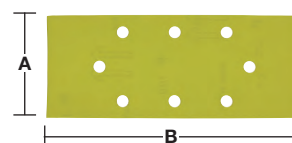

Brusné listy pro Delta brusky 115 x 140 mm

Zrnitost	Rozměr papíru A x B (mm)	Množství v balíku	Objednací množství	Obj. č.	EAN kód
60	115 x 140	10	1	4932430819	4002395384815
80	115 x 140	10	1	4932430820	4002395384822
120	115 x 140	10	1	4932430822	4002395384846
240	115 x 140	10	1	4932430821	4002395384839

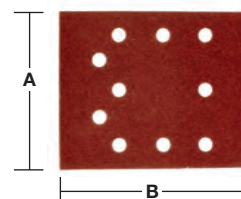

Brusné listy - suchý zip

Perforované brusné listy na dřevo, kov, barvy, laky, omítku.

Typ zrna: umělý korund, polootevřený. Pojivem je umělá pryskyřice na speciálním odolném papíru.

Brusné listy pro brusky Delta 105 x 105 mm

Zrnitost	Rozměr papíru A x B (mm)	Množství v balíku	Objednací množství	Obj. č.	EAN kód
60	105 x 105	5	1	4932358492	4002395324248
80	105 x 105	5	1	4932358493	4002395324255
120	105 x 105	5	1	4932358494	4002395324262
180	105 x 105	5	1	4932358495	4002395324279
240	105 x 105	5	1	4932358496	4002395324286

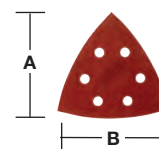

Brusné listy pro brusky Delta 100 x 147 mm

Zrnitost	Rozměr papíru A x B (mm)	Množství v balíku	Objednací množství	Obj. č.	EAN kód
60	100 x 147	10	1	4932355140	4002395319992
80	100 x 147	10	1	4932355141	4002395320004
120	100 x 147	10	1	4932355142	4002395320011
180	100 x 147	10	1	4932355143	4002395320028
240	100 x 147	10	1	4932355144	4002395320035

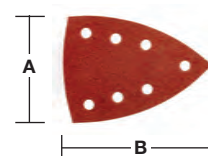

Brusné pásy

Plátěné brusné pásy na dřevo, kov, barvy, laky, omítku.

Typ zrna: umělý korund, polootevřený.

Pojivem je umělá pryskyřice na speciální netrhavé textilií.

Brusné pásy 75 x 533 mm

Zrnitost	Rozměr papíru A x B (mm)	Množství v balíku	Objednací množství	Obj. č.	EAN kód
40	75 x 533	5	1	4932312475	4002395301263
60	75 x 533	5	1	4932312476	4002395301270
80	75 x 533	5	1	4932312477	4002395301287
100	75 x 533	5	1	4932312478	4002395301294
150	75 x 533	5	1	4932312479	4002395301300
240	75 x 533	5	1	4932312480	4002395301317

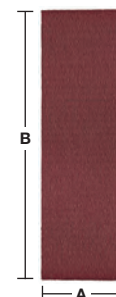

Brusné pásy 100 x 560 mm

Zrnitost	Rozměr papíru A x B (mm)	Množství v balíku	Objednací množství	Obj. č.	EAN kód
40	100 x 560	3	1	4932312099	4002395300419
60	100 x 560	3	1	4932312100	4002395300426
80	100 x 560	3	1	4932312101	4002395300433
100	100 x 560	3	1	4932312102	4002395300440
150	100 x 560	3	1	4932312103	4002395300457
240	100 x 560	3	1	4932312104	4002395300464

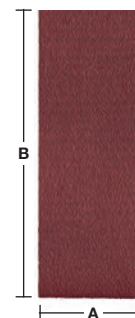

Brusné pásy 100 x 610 mm

Zrnitost	Rozměr papíru A x B (mm)	Množství v balíku	Objednací množství	Obj. č.	EAN kód
40	100 x 610	5	1	4932355066	4002395319824
60	100 x 610	5	1	4932355067	4002395319831
80	100 x 610	5	1	4932355068	4002395319848
100	100 x 610	5	1	4932355069	4002395319855
150	100 x 610	5	1	4932355070	4002395319862
240	100 x 610	5	1	4932355071	4002395319879

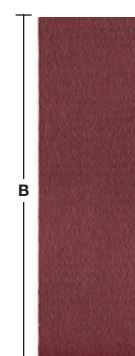

Brusné pásy 100 x 620 mm

Zrnitost	Rozměr papíru A x B (mm)	Množství v balíku	Objednací množství	Obj. č.	EAN kód
40	100 x 620	5	1	4932341610	4002395304882
60	100 x 620	5	1	4932341611	4002395304899
80	100 x 620	5	1	4932341612	4002395304905
100	100 x 620	5	1	4932341613	4002395304912
150	100 x 620	5	1	4932341614	4002395304929
220	100 x 620	5	1	4932341615	4002395304936

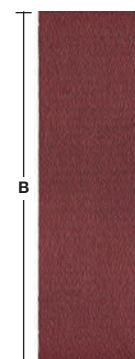

Systemové příslušenství - šroubováky

Charakteristika produktu	Vhodný k šroubovákům	Množství v balíku	Objednací množství	Obj. č.	EAN kód
① Sada objímek na suché zdivo	DWE 4000 Q, DWSE 4000 Q, TKSE 2500 Q, 6790, 6743	1	1	49261036	045242185245
② Sada samořezných objímek	TKSE 2500 Q, 6790	1	1	49261082	045242185375
Magnetický držák bitu 1/4". Délka 76 mm	DWE 4000 Q, DWSE 4000 Q, 6743	1	1	48323065	045242128600
Magnetický držák bitu 1/4" s délkou 76 mm. Požadovaná přídatná sada objímek 49261036	TKSE 2500 Q, 6790	1	1	48323070	045242128655
③ Souprava šestihranných nástavců 3 ks magnetické nástavce Ø 6 / 8 / 10 mm	TKSE 2500 Q, 6790, TQSE 1200 Q, TQSE 2500 Q, 6580, 6581	3	1	49663004	045242207848
④ Zásobník na šrouby pro M18 FSG		1	1	4933459202	4002395289974
⑤ PH2 148 mm šroub pro M18 FSG.		3	1	4932459393	4058546010546
⑥ Magnetický kroužkový držák 75 mm pro M18 FSG.		1	1	4932459394	4058546010553
⑦ Excentrický nástavec s upínáním 1/4" šestihran M12FPDX		1	1	4932464481	4058546224264
⑧ Pravoúhlý nástavec M12 FPDx-RAA pro vrtací a šroubovací práce na špatně přístupných místech Úhel 90°. 12 upevňovacích poloh. Přímé upnutí nástroje.		1	1	4932464480	4058546224257
⑨ Rychloupínací skličidlo 13 mm vhodné pro subkompaktní příklepovou vrtačku M12 FPDx		1	1	4932464479	4058546224240
⑩ Sada průchodek nýtovací kleště		4	1	48540100	045242504466
⑪ Sada na prodloužení přední části 152 mm – pro nýtovací kleště M12™		3	1	48950100	045242504459
⑫ Excentrický nástavec s upínáním 1/4" šestihran - 12 možností		1	1	4932430432	4002395380930
⑬ Pravoúhlý nástavec pro M12 BDDx.		1	1	4932430433	4002395380947
⑭ Set nástavců pro nýtovačku M18 FUEL™ ONE-KEY™		240	250	4932478961	4058546362430
⑮ Nástavec pro nýtovačku M18 FUEL™ ONE-KEY™		32	100	4932478962	4058546362447



Boční rukojeti

Charakteristika produktu	Množství v balíku	Objednací množství	Obj. č.	EAN kód
① Boční držák s hloubkovým dorazem pro všechny vrtačky a příklepové vrtačky s průměrem upínacího krku 43 mm.	1	1	4932373725	4002395352647
② Boční držák s hloubkovým dorazem pro všechny vrtačky a příklepové vrtačky s krátkým krkem (13 mm) průměrem krku 43 mm.	1	1	4932364149	4002395342198



Kabely QUIK-LOK

Délka spirály (m)	Stát specifická verze	Množství v balíku	Objednací množství	Obj. č.	EAN kód
4	EU	1	1	4932373502	4002395351725
10	EU	1	1	4932373503	4002395351732
4	CH	1	1	4932373504	4002395351749
4	GB	1	1	4932373508	4002395351787
6	EU	1	1	4932364483 ¹	4002395337620
Oprávněná sada QUIK-LOK		1	1	4931380758	4002395714551



¹Práce v těžkých podmínkách a odolnost proti kyselinám, opravy nejsou možné

Univerzální pravoúhlý vrtací nástavec

Změní obyčejnou vrtačku MILWAUKEE® HDE 13 RQD na úhlovou vrtačku.

Pro širokou škálu aplikací vrtání mezi polštáři podlahy a ve stíněných rozích.

Spojení otáčivé o 360° pro hlavu i sklíčidlo.

Funguje ve dvou rychlostech: 1. Nízká: rychlost se sníží o 30%, krouticí moment se zvýší o 50% 2.

Vysoká: rychlost se zvýší o 50%

Charakteristika produktu	Množství v balíku	Objednací množství	Obj. č.	EAN kód
Pravoúhlý vrtací nástavec	1	1	48062871	045242088812

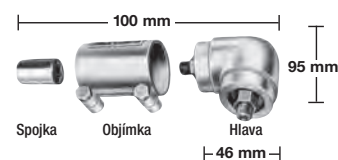

Hlavu lze pootáčet plynule dokola o 360° a lze ji aretovat v libovolné pozici.

Systemové příslušenství - rázové utahovák















Charakteristika produktu	Množství v balíku	Objednací množství	Obj. č.	EAN kód
Kolíkový klíč, čtvercový typ. Nástavec se vysune teprve po zatlačení klíče.	1	1	49170405	045242178919

Charakteristika produktu	Množství v balíku	Objednací množství	Obj. č.	EAN kód
Gumová objímka pro M18 CIW	1	1	49162754	045242320455
Gumová objímka pro M18 CHIW a M28 CHIW	1	1	49162763	045242324255
Gumová objímka pro M18 FMTIWP	1	1	49162861	045242510146
Gumová objímka pro M18 FHIWP12 a M18 ONEFHIWP12	1	1	49162766	045242506415
Gumová objímka pro M18 FHIWF12, M18 ONEFHIWF12 a M18 ONEFHIWF34	1	1	49162767	045242506422
Gumová objímka pro M18 FW2F a M18 FW2P	1	1	4932478770	4058546360528
Gumová objímka pro M18 ONEFHIWF1	1	1	4932478760	4058546360429
Gumová objímka pro M18 FMTIW2F a M18 FMTIW2P	1	1	4932478771	4058546360535
Gumová objímka pro M12 FIWF	1	1	4932478758	4058546360405



Rotační kladiva - systémové příslušenství

Adaptéry na rotační kladivo

Pohon	Uchycení	Obj. č. 4932	EAN kód 4002395	
① FIXTEC	 SDS-Plus	379877	346561	① 
② FIXTEC	 SDS-Plus	399152	357628	② 
③ FIXTEC	 SDS-Plus	352299	369584	③ 
④ FIXTEC	 1/2" x 20 UNF	371807	344710	④ 
⑤ FIXTEC	 1/2" x 20 UNF	399154	357635	⑤ 
⑥ Sklíčidlový adaptér s přímým nástavcem pro šroubovací bity (1/4" Hex). Adaptér se závitem umožňuje přesné uchycení bez kmitání.	 1/2" x 20 UNF	367438	337668	⑥ 
⑦ Sklíčidlový adaptér s přídržným šroubem.	 1/2" x 20 UNF	367166	334438	⑦ 

Skličidla s ozubeným věncem

Otevření čelistí skličidla (mm)	Upínání vrtáků	Blukovací prvek	Bezpečnostní šroub	Vrtáčka	Přilepovací vrtáčka	Aku vrtáčka	Upínací klíč	Množství v balíku	Objednací množství	Obj. č.	EAN kód
1.5-13	1/2" x 20		✓	✓	✓	✓	A	1	1	4932267980	4002395300488
3.0-16	Taper B16			✓			C	1	1	4932127010	4002395306169
3.0-16	M18x2.5	✓	✓	✓	✓		C	1	1	4932320014	4002395310784



Skličidla s ozubeným věncem - specifické

Otevření čelistí skličidla (mm)	Upínání vrtáků	Vhodný k vrtacím šroubovákem	Bezpečnostní šroub	Upínací klíč	Množství v balíku	Objednací množství	Obj. č.	EAN kód
1.0-10	3/8" x 24	HDE 6 RQ	✓	H	1	1	48660817	045242155705
2.0-13	1/2" x 20	HDE 13 RQD	✓	K	1	1	48661355	045242156542



Skličidla s ozubeným věncem - šestihran 1/4"

Otevření čelistí skličidla (mm)	Upínání vrtáků	Aku vrtáčka	Upínací klíč	Množství v balíku	Objednací množství	Obj. č.	EAN kód
1.0-10	1/4" Hex	✓	A	1	1	4932314867	4002395300112



Klíče na skličidla

Charakteristika produktu	Typ	Ref. No.	Množství v balíku	Objednací množství	Obj. č.	EAN kód
① Klíč na skličidlo	A	S2A	1	1	4932221378	4002395302765
	B	S2AT	1	1	4932310612	4002395309177
	C	S3T	1	1	4932221379	4002395306381
	D	S14	1	1	4932304684*	4002395300105
	E	S4	1	1	4932221380	4002395306398
	G	S2	1	1	4932319995	4002395303724
	H		1	1	48663350	045242157600
	J		1	1	48663240	045242157501
	K		1	1	48663280	045242157556
② Kužel Morse, č. 3 skličidlový adaptér s kuželem B16.	MT3 - B16		1	1	4932117042	4002395305834
Vyhazovací nástroj DIN 317 rozměr 3			1	1	4932604226	4002395311248



* do vyprodání zásob

Rychloupínací sklíčidla

Rychloupínací sklíčidla

Otevření čelistí sklíčidla (mm)	Uchycení	Blokovací prvek	Bezpečnostní šroub	Vrtačka	Přilepová vrtačka	Aku vrtačka	Množství v balíku	Objednací množství	Obj. č.	EAN kód
1.0-10	3/8" x 24		✓	✓		✓	1	1	4932349457	4002395318155
1.0-10	1/2" x 20	✓	✓	✓	✓	✓	1	1	4932364382	4002395337675
1.5-13	1/2" x 20	✓		✓	✓	✓	1	1	4932376531	4002395346332
1.5-13	1/2" x 20	✓	✓	✓	✓	✓	1	1	4932376533	4002395346349
1.5-13	1/2" x 20	✓		✓	✓	✓	1	1	4932364265 ¹	4002395334056
1.5-13	1/2" x 20	✓	✓	✓	✓	✓	1	1	4932364267	4002395334070



¹ Průmyslová kvalita

Rychloupínací sklíčidla pro zařízení s FIXTEC (s blokadou trnu)

Otevření čelistí sklíčidla (mm)	Uchycení	Blokovací prvek	Bezpečnostní šroub	Vrtačka	Přilepová vrtačka	Aku vrtačka	Množství v balíku	Objednací množství	Obj. č.	EAN kód
1.0-10	3/8" x 24	✓	✓	✓	✓	✓	1	1	4932371018	4002395339365
1.0-10	1/2" x 20	✓	✓	✓	✓	✓	1	1	4932372443	4002395345458
1.5-13	1/2" x 20	✓	✓	✓	✓	✓	1	1	4932371913	4002395345366
1.5-13	3/8" x 24	✓	✓	✓	✓	✓	1	1	4932399492	4002395361137
1.5-13	9/16" x 18	✓	✓	✓	✓	✓	1	1	4932478806 ¹	4058546360887



¹ Vhodné pro M18 FDD(2)/ M18 FPD(2)

Průmyslová rychloupínací sklíčidla pro přilepové vrtačky

Otevření čelistí sklíčidla (mm)	Uchycení	Blokovací prvek	Vrtačka	Přilepová vrtačka	Aku vrtačka	Množství v balíku	Objednací množství	Obj. č.	EAN kód
1.0-13	1/2" x 20	✓	✓	✓		1	1	4932364266	4002395334063



Rychloupínací sklíčidla - speciální

Otevření čelistí sklíčidla (mm)	Uchycení	Špecifikace nářadí	Blokovací prvek	Vrtačka	Bezpečnostní šroub	Množství v balíku	Objednací množství	Obj. č.	EAN kód
① 1.0-10	1/2" x 20	HDE 10 RQX			✓	1	1	48661520	045242156795
① 1.5-13	1/2" x 20	HDE 13 RQX			✓	1	1	42660755	4002395891436
② 1.5-13	FIXTEC		✓	✓		1	1	4932399214	4002395358236
③ 1.0-10	FIXTEC	M12 BDDX		✓		1	1	4932430444	4002395381050



Systemové příslušenství - úhlové brusky

Charakteristika produktu	Vhodný k 115mm úhlovým bruskám	Vhodný k 125mm úhlovým bruskám	Vhodný k 150mm úhlovým bruskám	Vhodný k 180mm úhlovým bruskám	Vhodný k 230mm úhlovým bruskám	Množství v balíku	Objednávací množství	Obj. č.	EAN kód
① Matice příruby M14	✓	✓	✓	✓	✓	1	1	4932345628	4002395313105
② Upínací příruba	✓	✓	✓	✓	✓	1	1	4932449324	4002395245185
③ Plochý dvoutmový klíč	✓	✓	✓	✓	✓	1	1	4932367712	4002395338467
④ Otevřený klíč. SW 17/24	✓	✓	✓	✓	✓	1	1	4932345710	4002395307722
⑤ Zahnutý dvoutmový klíč na ocelové drátěné kartáče				✓	✓	1	1	4932371469	4002395342181
⑥ Protiprachová mřížka, která zabraňuje pronikání broušených částic		✓	✓	✓	✓	1	1	4932329397	4002395303892
Boční rukojeť	✓	✓	✓	✓	✓	1	1	4932409546	4002395370870
⑦ Antivibrační boční rukojeť	✓	✓	✓	✓ ¹	✓	1	1	4932399991	4002395366507
Ochranný kryt na ruce				✓	✓	1	1	4932399992	4002395366514
Souprava matic příruby. Pouze pro AGV 16-180 QXC		Vhodné pro WS 2300 (Austrálská verze)				3	1	4932378478	4002395347353
Matice příruby M14 (4932345629), upínací příruba (4932371404), velká matice příruby (4932367952)								4932351632	4002395321636

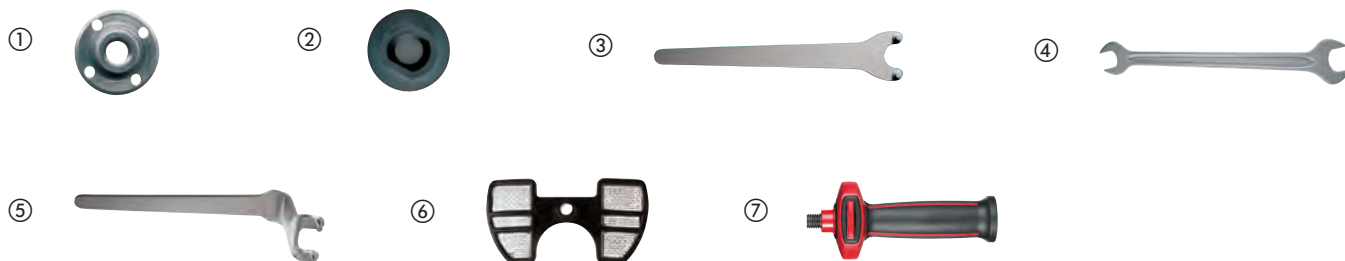

Flexibilní podložky kotoučů

Charakteristika produktu	Průměr hřídele (mm)	Ø (mm)	Vhodný k 115mm úhlovým bruskám	Vhodný k 125mm úhlovým bruskám	Vhodný k 180mm úhlovým bruskám	Vhodný k 230mm úhlovým bruskám	Množství v balíku	Objednávací množství	Obj. č.	EAN kód
Elastická podložka. V sadě s maticí příruby M14 ke všem úhlovým bruskám.	14.2	110	✓				1	1	4932345760	4002395313488
	14.2	125		✓			1	1	4932345761	4002395313495
	14.2	170			✓		1	1	4932345758	4002395313501
	22.2	170			✓		1	1	4932352744	4002395374021
Náhradní matice příruby M14.			✓	✓	✓	✓	1	1	4932345627	4002395313112

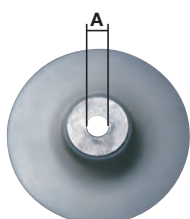

Ochrana proti prachu na brusky

Charakteristika produktu	Vhodný k 115mm úhlovým bruskám	Vhodný k 125mm úhlovým bruskám	Vhodný k 180mm úhlovým bruskám	Vhodný k 230mm úhlovým bruskám	Množství v balíku	Objednáací množství	Obj. č.	EAN kód
<p>Ochrana proti prachu pro řezání - DEC 125. 100% beznástrojové připojení na brusky Ø 115 - 125 mm řady AG (V) 12, AGV 15 a FUEL[™], hloubkové nastavení bez klíčů od 5 - 28 mm. Zabraňuje zkroucení během řezání. Ochrana proti prachu se hodí k vysavačům MILWAUKEE[®] M-Class s unikátním adaptérem „click system“ dodávaným s vysavačem</p>	✓	✓			1	1	4932430467	4002395381289
<p>Ochrana proti prachu pro úpravu povrchu - DEG 125. 100% beznástrojové připojení na brusky Ø 125 mm řady AG (V) 12, AGV 15 a FUEL[™]. Je dodávána s přidavnou rukojetí. Odnímatelný magnetický přední kryt pro přístup do těsných rohů a hran, při použití brusného hrnce. Kryt na prach se hodí k MILWAUKEE[®] vysavačům M- třídy s unikátním adaptérem s funkcí „click system“, dodávaný spolu s vysavačem. Obsahuje vyměnitelné uhlíky 4931448429.</p>		✓			1	1	4932430468	4002395381296
<p>Ochrana proti prachu pro řezání - DEC 230 k Ø 180 - 230 mm AG 22, nastavení hloubky klíče od 5 - 60 mm. Řezací vodítko z masivní oceli, které zabraňuje zkroucení během řezání, a indikátor ohebné čáry řezací linky pro řezy zanořením. Ochrana proti prachu se hodí k vysavačům MILWAUKEE[®] třídy M s jedinečným adaptérem „click-system“ dodávaným s vysavačem.</p>			✓	✓	1	1	4932459340	4058546010010
<p>Ochrana proti prachu pro řezání, dodávána se 2 rychloupínacími kryty a rychloupínacím konektorem. Vhodné pro Ø 180 - 230mm AGV 22, AGVK 24 (PRC) a AG 21, AG 24 (CZW). Nevhodné k LAG vybaveném funkcí Autobalancer. Bezklíčové nastavení hloubky od 5 do 60 mm. Řezací vodítko z masivní oceli, které zabraňuje zkroucení během řezání, a indikátor ohebné čáry řezací linky pro řezy zanořením. Ochrana proti prachu se hodí k vysavačům MILWAUKEE[®] třídy M s jedinečným adaptérem „click-system“ dodávaným s vysavačem.</p>			✓	✓	1	1	4932459341	4058546010027



Systemové příslušenství - Přímé brusky na zápustky

Charakteristika produktu	Vhodný k přímým bruskám	Množství v balíku	Objednací množství	Obj. č.	EAN kód
Ø 3 mm objímka	DGL 34,DGL 30 E,DG 30 E, PSG 12,PSG 14.4 PP, HD18 SG	1	1	4932308974	4002395309092
Ø 3 mm objímka uchycení	M18 FDG	1	1	4932471202	4058546288303
Ø 6 mm objímka	PSG 14.4 PP,HD18 SG, PSG 12,DG 30 E, DGL 30 E,DGL 34	1	1	4932313192	4002395302833
Ø 6 mm objímka uchycení	DG 7 E	1	1	4931391453	4002395734818
Ø 6 mm objímka uchycení	DG 14-50 Q	1	1	48660978	045242155620
Ø 8 mm objímka	DGL 34,DGL 30 E, DG 30 E,PSG 12, PSG 14.4 PP,HD18 SG, V 28 SG	1	1	4932313190	4002395302840
Ø 8 mm objímka uchycení	DG 7 E	1	1	4931391452	4002395734801
Ø 6,35 mm (1/4") objímka	DGL 34,DGL 30 E, DG 30 E,PSG 12, PSG 14.4 PP,HD18 SG	1	1	4932313194	4002395302857
① Pryžová průchodka pro M12 FDGA	M12 FDGA	1	1	4932478759	4058546360412



Systemové příslušenství - nůžky na plech

Charakteristika produktu	Vhodný k nůžkám na plech	Množství v balíku	Objednací množství	Obj. č.	EAN kód
Pístový čtyřstranný nůž	PPS 12	1	1	4932308837	4002395311583
Stolní řezná čepel, čtyřstranný nůž.	KS 2.5,S 2.5	1	1	4932430171	4002395378326
	PPS 12	1	1	4932308838	4002395309085
Středový segment	SMC 1.2 Q	1	1	48440150	045242140701
Levý segment.	SMC 1.2 Q	1	1	48440160	045242140756
Pravý segment.	SMC 1.2 Q	1	1	48440170	045242140800
Nástrčný klíč 5/32"	SMC 1.2 Q	1	1	49960070	045242221554
Sestava náhradní nůžkové hlavy	SMC 1.2 Q	1	1	48080500	045242089253



Systemové příslušenství - Prostřihovače na plech

Charakteristika produktu	Vhodný k prostřihovač	Množství v balíku	Objednací množství	Obj. č.	EAN kód
Razník	KN 2 PN 14.4, PN 12,N 2	1	1	4932430172	4002395378333
Matrice	KN 2 PN 14.4, PN 12,N 2	1	1	4932279565	4002395308521
Speciální píst. Vyvinutý speciálně pro řezání vroubkované oceli. Maximální tloušťka řezu 1,5 mm.	KN 2 PN 14.4, PN 12,N 2	1	1	4932279498	4002395308514



Leštičky - systémové příslušenství

Prémiové příslušenství na leštění - suchý zip Ø 125 mm

Charakteristika produktu	Ø (mm)	Výška (mm)	Množství v balíku	Objednací množství	Obj. č.	EAN kód	
<p>Podložka lešticího kotouče se závitem M14. Velmi plochá konstrukce a dokonalá elasticita.</p> <p>① Nízká hladina vibrací umožňuje přesnost prací na plochých a zakřivených tvarech.</p>	125		1	1	4932430394	4002395380558	<p>① </p>
<p>Lešticí kotouč ze 100% přírodní ovčí vlny. Nejvyšší kvalita s velmi vysokou hustotou vláken zaručuje delší životnost. Integrovaná měkká vrstva zajišťuje dokonalé přizpůsobení plochým a zakřiveným tvarům. Dokončování starého i nového laku. Díky tepelně odolným vláknům dokonale čistí průhledné laky citlivé na teplotu, např. na nárazníku automobilu.</p>	135	25	1	1	4932430395	4002395380565	<p>② </p> <p>③ </p>
<p>Lešticí houba tvrdá. Tvrdá houba s drsnou pěnovitou strukturou. Maximální účinnost při odstraňování obnovovaného laku, odstraňování hlubokých škrábanců a přešetrování laku vystaveného atmosférickým vlivům.</p>	145	30	1	1	4932430396	4002395380572	<p>④ </p>
<p>Lešticí houba měkká. Velmi měkká houba s jemnou strukturou. Pro precizní leštění lešticími krémy / vosky při odstraňování drobných škrábanců a hologramů (virů).</p>	145	30	1	1	4932430397	4002395380589	<p>⑤ </p>
<p>Lešticí hadřík z mikrovlákná. Velmi měkký čistící hadřík z vysoce kvalitního mikrovlákná pro dokončování leštění na vysoký lesk. Má vynikající absorpční vlastnosti, skvěle se hodí pro dokončování leštění a odstraňování mokrých skvrn z citlivých povrchů. Lze prát v pračce na 30° bez aviváže.</p>	400 x 400		1	1	4932430398	4002395380596	<p>⑥ </p>
<p>Lešticí krém M-Cut 1500 (250 ml). Hrubozrný (1500) lešticí krém pro odstraňování hlubokých škrábanců bez poškození laku. Pro odstraňování zrněk prachu, pórové „pomerančové kůry“, protažení laku/barvy a hlubokých škrábanců. Neobsahuje vosk, silikon ani toxická rozpouštědla. Doporučujeme používat s tvrdou lešticí houbou (4932430396) a lešticím kotoučem z ovčí vlny (4932430395).</p>			1	1	4932430475	4002395381364	<p>⑦ </p>
<p>Lešticí vosk M-Wax 6000 (250 ml). Moderní vosk nejvyšší kvality se zrnitostí 6000 pro odstraňování drobných škrábanců a snadné utěsnění natřeného povrchu. Vysoce účinný v odstraňování drobných škrábanců / hologramů / virů.</p> <p>⑦ Obsahuje nejlepší brazilský vosk Carnuba pro zachování dlouhotrvajícího zrcadlového lesku. Neobsahuje silikon. Doporučujeme používat s měkkou lešticí houbou (4932430397) a lešticím hadříkem z mikrovlákná (4932430398).</p>			1	1	4932430476	4002395381371	<p>⑦ </p>

Lešticí příslušenství na suchý zip Ø 125 / 150 mm

Charakteristika produktu	Ø (mm)	Výška (mm)	Množství v balíku	Objednací množství	Obj. č.	EAN kód
<p>Podložka lešticího kotouče. Aplikace: Držák na plstěné / vlněné kotouče a lešticí houby. Charakteristika: Závit M14 odolný proti zlomení se zabudovanou vrstvou z měkké elastické pěny, upínání na suchý zip.</p>	150	25	1	1	4932373161	4002395347285
<p>Plstěný lešticí kotouč. Aplikace: druhé leštění / dokončování nového laku (postříkovaná mlha a stržení prachu), nezelezné kovy a nerezová ocel, lze jej rovněž použít s lešticí pastou. Požadována podložka lešticího kotouče. Charakteristika: velmi měkký, přizpůsobivý, pohlcuje prach, upevnění: suchý zip.</p>	150	50	1	1	4932373163	4002395347902
<p>Vlněný lešticí kotouč. Aplikace: dokončování leštění na vysoký lesk. Požadována podložka lešticího kotouče. Charakteristika: přírodní ovčí vlna, velmi měkký a přizpůsobivý, upnutí na suchý zip.</p>	150	25	1	1	4932373164	4002395347926
<p>Lešticí houba tvrdá. Aplikace: přeškrabávání laku vystaveného atmosférickým vlivům, obnova laku. Požadována podložka lešticího kotouče. Charakteristika: středně tvrdá jemně pórovitá se zaoblenými okraji, upínání na suchý zip.</p>	150	50	1	1	4932373165	4002395347940
<p>Lešticí houba. Aplikace: druhé leštění, ochrana laku. Požadována podložka lešticího kotouče. Charakteristika: velmi měkká, jemně pórovitá se zaoblenými okraji, upínání na suchý zip.</p>	150	50	1	1	4932373186	4002395347964



Příslušenství na leštění - lešticí malých ploch

Charakteristika produktu	Ø (mm)	Výška (mm)	Množství v balíku	Objednací množství	Obj. č.	EAN kód
<p>Lešticí/Brusná podložka. Závit: M9 x 0,75. Upevnění „Hook and Loop“. Pro použití s lešticí houbou a brusným papírem.</p>	76		1	1	4932430488	4002395381494
<p>Lešticí houba - Tvrdá (žlutá). Tvrdá houba pro použití k hlubšímu leštění a odstranění hlubokých škrábanců. Upevnění „Hook and Loop“. Pro použití s lešticí / brusnou podložkou.</p>	75	25	1	1	4932430489	4002395381500
<p>Lešticí houba - Měkká (bílá). Měkká houba pro použití k leštění a odstranění menších škrábanců. Upevnění „Hook and Loop“. Pro použití s lešticí / brusnou podložkou.</p>	80	25	1	1	4932430490	4002395381517
<p>Lešticí polštářek z jehněčí vlny. Upevnění „Hook and loop“. Pro použití s lešticí / brusnou podložkou.</p>	80		1	1	4932430838	4002395385003
<p>Kotoučový brusný talíř. Závit: M9 x 0,75 pro připevnění k nářadí. Rýhovaný závit pro úpravu hrubého materiálu a materiálu s povrchovou úpravou pro hrubé broušení, jako je například odstraňování rzi. Ideální pro broušení v malých nebo špatně přístupných prostorách, jako jsou blatníky, západky dveří atd.</p>	46		1	1	4932430492	4002395381531



Brusky - systémové příslušenství

Systémové příslušenství - excentrické brusky

Charakteristika produktu	Ø (mm)	Vhodný k excentrickým bruskám	Množství v balíku	Objednací množství	Obj. č.	EAN kód
Podkladová deska Ø 125 mm, 8 otvorů. V sadě s náhradním gumovým prstencem	125	ROS 125 E	2	1	4932430091	4002395377527
Podkladová deska Ø 150 mm, 6 otvorů. V sadě s náhradním gumovým prstencem	150	TXE 150, ROS 150 E	2	1	4932357591	4002395343317
		ROS 150 E-2			4932430145	4002395378067
Systém čisté linie Clean Line. Rám se sáčkem na prach.	125	ROS 125 E	1	1	4931435448	4002395889563
	150	ROS 150	1	1	4931435911	4002395874729
Náhradní papírové sáčky pro 4932345544		TXE 150, TX 125, ROS 150 E	5	1	4931442873	4002395247882
Držák rámu sáčků na prach 4932313096.	125/150	ROS 150 E, TXE 150	1	1	4931329719	4002395610938
Vlněný leštící kotouč. Aplikace: dokončování leštění na vysoký lesk. Požadována podložka leštícího kotouče. Charakteristika: přírodní ovčí vlna, velmi měkký a přizpůsobivý, upnutí na suchý zip.	150	ROS 150,R OS 150 E, TXE 150	1	1	4932373164	4002395347926
Leštící kotouč ze 100% přírodní ovčí vlny. Nejvyšší kvalita s velmi vysokou hustotou vláken zaručuje delší životnost. Integrovaná měkká vrstva zajišťuje dokonalé přizpůsobení plochým a zakřiveným tvarům. Dokončování starého i nového laku. Díky tepelně odolným vláknům dokonale čistí průhledné laky citlivé na teplotu, např. na nárazníku automobilu.	135	TX 125, ROS 125 E	1	1	4932430395	4002395380565
Leštící houba. Aplikace: přeleštování laku vystaveného atmosférickým vlivům, obnova laku. Požadována podložka leštícího kotouče. Charakteristika: středně tvrdá jemně pórovitá se zaoblenými okraji, upínání na suchý zip.	150	TXE 150, ROS 150 E, ROS 150	1	1	4932373165	4002395347940
Leštící houba tvrdá. Tvrdá houba s drsnou pěnivitou strukturou. Maximální účinnost při odstraňování obnovovaného laku, odstraňování hlubokých škrábanců a přeleštování laku vystaveného atmosférickým vlivům.	145	TX 125, ROS 125 E	1	1	4932430396	4002395380572

①



②



③



④



⑤



Systemové příslušenství - vibrační brusky

Charakteristika produktu	Vhodný k excentrickým bruskám	Množství v balíku	Objednávací množství	Obj. č.	EAN kód
Náhradní papírové sáčky pro 4932345544	VSS 20,VSSE 20, VSS 22,VSSE 22, VS 230,VSS 260,V SSE 260	5	1	4931442873	4002395247882



Systemové příslušenství - delta brusky

Charakteristika produktu	Vhodný k delta bruskám	Množství v balíku	Objednávací množství	Obj. č.	EAN kód
Sáček na prach z pevného textilu.	VS 11 D,FS 2, FS 2 D	1	1	4932351675	4002395320103



Systemové příslušenství - pásové brusky

Charakteristika produktu	Vhodný k pásovým bruskám	Množství v balíku	Objednávací množství	Obj. č.	EAN kód
Sáček na prach (náhradní).	BS 100 S,BS 100 LE	1	1	4932336597	4002395311026
Svěrky pro pásovou brusku MILWAUKEE®		2	1	4932459653	4058546028251



Pásové pily - systémové příslušenství

Kryty na pásovou pilu

Bezpečnost - Chrání uživatele před zraněním, protože brání jakémukoli přístupu k pilovému pásu
 Odolnost Jobsite Armor™ - kompozitní materiál a bariéra tlakové zóny absorbují nárazy a chrání nářadí
 Ochrana před úlomky - Kryty chrání pilový pás a kola kladek před úlomky, které vnikají do nářadí a ovlivňují celkový výkon
 Beznástrojová instalace a demontáž
 Prodlužuje životnost pásu, chrání ho před vnějšími objekty



Charakteristika produktu	Množství v balíku	Objednací množství	Obj. č.	EAN kód
① Kryt na pásovou pilu HD18 BS	1	1	4932471458	4058546290863
② Kryt pásové pily pro M18 FBS85	1	1	4932472241	4058546326371
③ Kryt na pásovou pilu M18 CBS125 a BS 125	1	1	4932471459	4058546290870



Systémové příslušenství - okružní pily

Charakteristika produktu	Vhodný k okružním pilám	Množství v balíku	Objednací množství	Obj. č.	EAN kód
Připojení odsávače prachu.	PCS 55	1	1	4932369282	4002395338412
Klíč pro výměnu pilového plátu.	CS 55, HK 46 N, SCS 65 Q, CS 75, PCS 55, HKS 75, HK 75 A, HKS 85, PMS 18	1	1	4932371469	4002395342181
Vodící blok / kryt.	SCS 65 Q	1	1	49224146	045242181896
Plastový přepravní kufr.	SCS 65 Q	1	1	201672001	4002395840519
① Systém odsávání prachu pro pokosovou pilu MS216		1	1	4932430005	4002395376667
② Vodící lišta GRU 1400. 1400 mm dlouhá. Dodávána s taškou.		1	1	4932451265	4002395170197
Přípojka		1	1	4932352559	4002395372171
Montážní sada gumové pásky s okrajem.		1	1	4931433774	4002395887620



Syst. příslušenství - lamelovací frézky

Charakteristika produktu	Vhodný k Lamelovací frézám	Množství v balíku	Objednací množství	Obj. č.	EAN kód
Šestizubá fréza 100 x 22,2 mm.	LF 650 PJ 710	1	1	4932361072	4002395326679
Držák sáčků na prach 4931443873	LF 650 PJ 710	1	1	4931442872	4002395247899
Náhradní papírové sáčky pro 4932345544	LF 650 PJ 710	5	1	4931442873	4002395247882
Dvouděrový klíč.	LF 650 PJ 710	1	1	4932345712	4002395305551



Systemové příslušenství - hoblíky

Charakteristika produktu	Všechny hoblíky 82 a 102 mm	Množství v balíku	Objednací množství	Obj. č.	EAN kód
Vodící blok.	✓	1	1	4932274071*	4002395300358
Sklápěcí hloubkový doraz na polodrážku. Pro všechny typy hoblíků kromě H500/ PR 1.6-82.	✓	1	1	4932274069	4002395300129

Nože pro hoblíky

Charakteristika produktu	Šířka (mm)	Vhodný k hoblíkem	Množství v balíku	Objednací množství	Obj. č.	EAN kód
Reverzní ostří z karbidu wolframu. Dvě reverzní ostří vhodné do měkkého i tvrdého dřeva.	82 mm	M18 BP, H 500, H 750	2	1	4932273484	4002395300150
	102 mm	HB 750,H BE 800	2	1	4932316243	4002395300167



Systemové příslušenství - frézky

Charakteristika produktu	Vhodný k frézám	Množství v balíku	Objednací množství	Obj. č.	EAN kód	Cena vč. DPH
Přesná objímka uchycení pro frézu.						
Vysoká přesnost otáček.						
Ø 3 mm objímka	OFE 710, OFE 630	OFS 450	1	1	4932308974	4002395309092
Ø 6.35 mm (1/4) objímka	OFE 710, OFE 630	OFS 450	1	1	4932313194	4002395302857
Ø 6 mm objímka	OFE 710, OFE 630	OFS 450	1	1	4932313192	4002395302833
Ø 8 mm objímka	OFE 710, OFE 630	OFS 450	1	1	4932313190	4002395302840
Základní nástavec pro horní frézku na práci blízko stěny	M18 FTR		1	1	4932471946	4058546298456
Kleština 8 mm 12 ks			12	1	4932451668	4002395275564

①



②



③



Záhradní nářadí - systémové příslušenství

Řetězové pily

Charakteristika produktu	Šířka drážky [mm]	Počet článků	Výška [mm]	Množství v balíku	Objednací množství	Obj. č.	EAN kód
16" / 406.4 mm řetěz na pilu	1.1	56	9.5 (3/8")	1	1	4932464873	4058546228187
12" / 304.8 mm řetěz pro pilu	1.1	45	9.5 (3/8")	1	1	4932471385	4058546290139
10" / 254 mm řetěz pro pilu	1.1	40	9.5 (3/8")	1	1	4932471329	4058546289577
Řetěz na pilu 6" / 152 mm	1.1	28	9.5 (3/8")	1	1	4932478427	4058546346188



Strunový vyžinač

Charakteristika produktu	Množství v balíku	Objednací množství	Obj. č.	EAN kód
Žací struna 2 mm x 45m	1	12	49162712	045242493906
Žací struna 2.4mm x 76m	1	10	49162713	045242493913
Náhradní cívka s automatickým podáváním (obsahuje strunu 49162712)	1	1	49162714	045242006458



Čepel pro lemovačku

Náhradní čepel pro lemovačku vhodná pro M18 FOPH-EA

Délka čepele 20,3 cm / 203 mm.

Charakteristika produktu	Délka (mm)	Množství v balíku	Objednací množství	Obj. č.	EAN kód
Čepel pro lemovačku - 1 ks	203	1	1	4932471330	4058546289584



Krimpování - systémové příslušenství

Krimpovací čelisti

Typ	Tvar	Velikost kabelového oka (mm ²)	Vtiskávací značka	Charakteristika produktu	Množství v balíku	Objednací množství	Obj. č.	EAN kód
① NF C 20-130 pro kompresní měděné kabely	Hex	16	16	NF22 Cu 16	1	1	4932451733	4002395276837
		25	25	NF22 Cu 25	1	1	4932451734	4002395276844
		35	35	NF22 Cu 35	1	1	4932451735	4002395276851
		50	50	NF22 Cu 50	1	1	4932451736	4002395276868
		70	70	NF22 Cu 70	1	1	4932451737	4002395276875
		95	95	NF22 Cu 95	1	1	4932451738	4002395276882
		120	120	NF22 Cu 120	1	1	4932451739	4002395276899
		150	150	NF22 Cu 150	1	1	4932451740	4002395277506
		185	185	NF22 Cu 185	1	1	4932451741	4002395277513
		240	240	NF22 Cu 240	1	1	4932451742	4002395277520
② DIN 46235 pro kompresní měděné kabely a spojky (DIN 46267)	Hex	6	5	DIN22 Cu 6	1	1	4932464861	4058546228064
		10	6	DIN22 Cu 10	1	1	4932464862	4058546228071
		16	8	DIN22 Cu 16	1	1	4932451744	4002395277551
		25	10	DIN22 Cu 25	1	1	4932451745	4002395277568
		35	12	DIN22 Cu 35	1	1	4932451746	4002395277575
		50	14	DIN22 Cu 50	1	1	4932451747	4002395277582
		70	16	DIN22 Cu 70	1	1	4932451748	4002395277599
		95	18	DIN22 Cu 95	1	1	4932451749	4002395278206
		120	20	DIN22 Cu 120	1	1	4932451750	4002395278213
		150	22	DIN22 Cu 150	1	1	4932451751	4002395278220
185	25	DIN22 Cu 185	1	1	4932451752	4002395278237		
240	28	DIN22 Cu 240	1	1	4932451753	4002395278244		
300	32	DIN22 Cu 300	1	1	4932451754	4002395278251		

①

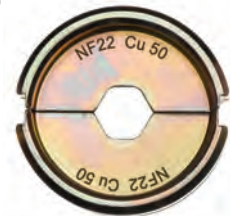

②

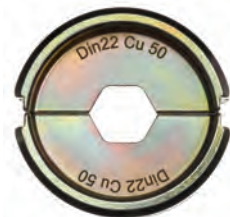

Krimpovací čelisti

Typ	Tvar	Velikost kabelového oka (mm ²)	Vtíštěná značka	Charakteristika produktu	Množství v balíku	Objednací množství	Obj. č.	EAN kód
③ Trubkové kabely a konektory.	Hex	16	16	R22 Cu 16	1	1	4932451755	4002395278268
		25	25	R22 Cu 25	1	1	4932451756	4002395278275
		35	35	R22 Cu 35	1	1	4932451757	4002395278282
		50	50	R22 Cu 50	1	1	4932451758	4002395278299
		70	70	R22 Cu 70	1	1	4932451759	4002395278909
		95	95	R22 Cu 95	1	1	4932451760	4002395278916
		120	120	R22 Cu 120	1	1	4932451761	4002395278923
		150	150	R22 Cu 150	1	1	4932451762	4002395278930
		185	185	R22 Cu 185	1	1	4932451763	4002395278947
		240	240	R22 Cu 240	1	1	4932451764	4002395278954
④ Terminály z nepálené mědi (DIN 46234, DIN 46230, DIN 46341)	Půlkulatá odrazka	16	16	Q22 CU 16	1	1	4932451766	4002395278978
		25	25	Q22 CU 25	1	1	4932451767	4002395278985
		35	35	Q22 CU 35	1	1	4932451768	4002395278992
		50	50	Q22 CU 50	1	1	4932451769	4002395279609
		70	70	Q22 CU 70	1	1	4932451770	4002395279616
⑤ DIN Hliník pro kompresní kabely a konektory (DIN 46329, 46267 Part 1 and 2, DIN EN 50182)	Hex	16/25	12	DIN22 AL 16/25	1	1	4932451771	4002395279623
		35	14	DIN22 AL 35	1	1	4932451772	4002395279630
		50	16	DIN22 AL 50	1	1	4932451773	4002395279647
		70	18	DIN22 AL 70	1	1	4932451774	4002395279654
		95/120	22	DIN22 AL 95/120	1	1	4932451775	4002395279661
		150	25	DIN22 AL 150	1	1	4932451776	4002395279678
		185	28	DIN22 AL 185	1	1	4932451777	4002395279685
⑥ Měděná trubková kabelová oka a přípojky jako v řadě L	Hex	16	8	L22 Cu 16	1	1	4932464487	4058546224325
		25	10	L22 Cu 25	1	1	4932464488	4058546224332
		35	12	L22 Cu 35	1	1	4932464489	4058546224349
		50	14	L22 Cu 50	1	1	4932464490	4058546224356
		70	16	L22 Cu 70	1	1	4932464491	4058546224363
		95	18	L22 Cu 95	1	1	4932464492	4058546224370
		120	20	L22 Cu 120	1	1	4932464493	4058546224387
		150	22	L22 Cu 150	1	1	4932464494	4058546224394
		185	25	L22 Cu 185	1	1	4932464495	4058546224400
		240	28	L22 Cu 240	1	1	4932464496	4058546224417
⑦ Předem zaokrouhlené hliníkové a měděné vodiče trojúhelníkového tvaru	Kulaté	16	-	RU22 Cu/Al 16	1	1	4932451780	4002395276912
		35/25	-	RU22 Cu35/AL25	1	1	4932451781	4002395276929
		50/35	-	RU22 Cu50/AL35	1	1	4932451782	4002395276936
		70/50	-	RU22 Cu70/AL50	1	1	4932451783	4002395276943
		95/70	-	RU22 Cu95/AL70	1	1	4932451784	4002395276950
		120/95	-	RU22 Cu120/AL95	1	1	4932451785	4002395276967
		150/120	-	RU22 Cu150/AL120	1	1	4932451786	4002395276974
		185/150	-	RU22 Cu185/AL150	1	1	4932451787	4002395276981
		240/185	-	RU22 Cu240/AL185	1	1	4932451788	4002395276998
		300/240	-	RU22 Cu300/AL240	1	1	4932451789	4002395277605
⑧ C uzávěr	Oválné	10	-	C22 Cu 10/C4	1	1	4932464863	4058546228088
		16	-	C22 Cu 16/C5	1	1	4932464864	4058546228095
		25	-	C22 Cu 25/C6	1	1	4932464865	4058546228101
		35	-	C22 Cu 50/C8C9	1	1	4932464866	4058546228118
⑨	Box na krimpovací čelisti				1	1	4932459339	4058546010003

③



④

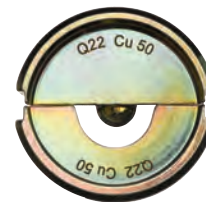

⑤



⑥

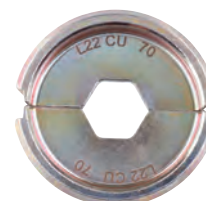

⑦



⑧



⑨



Krimpovací čelisti pro M18 HCCT 109/42

Typ	Tvar	Velikost kabelového oka (mm ²)	Vtiskovaná značka	Charakteristika produktu	Množství v balíku	Objednávací množství	Obj. č.	EAN kód
① DIN Aluminium - pro hliníkové kompresní kabelové očka a konektory (DIN 46329, 46267, část 1 a 2, DIN EN 50182)	Hex	16/25	12	DIN13 AL 16/25	1	1	4932459506	4058546026783
		35	14	DIN13 AL 35	1	1	4932459507	4058546026790
		50	16	DIN13 AL 50	1	1	4932459508	4058546026806
		70	18	DIN13 AL 70	1	1	4932459509	4058546026813
		95/120	22	DIN13 AL 95/120	1	1	4932459510	4058546026820
		150	25	DIN13 AL 150	1	1	4932459511	4058546026837
		185	28	DIN13 AL 185	1	1	4932459512	4058546026844
		240	32	DIN13 AL 240	1	1	4932459513	4058546026851
② Měděná trubková kabelová oka a přípojky jako v radě L	Hex	16	8	L13 Cu 16	1	1	4932464500	4058546224455
		25	10	L13 Cu 25	1	1	4932464501	4058546224462
		35	12	L13 Cu 35	1	1	4932464502	4058546224479
		50	14	L13 Cu 50	1	1	4932464503	4058546224486
		70	16	L13 Cu 70	1	1	4932464504	4058546224493
		95	18	L13 Cu 95	1	1	4932464505	4058546224509
		120	20	L13 Cu 120	1	1	4932464506	4058546224516
		150	22	L13 Cu 150	1	1	4932464507	4058546224523
		185	25	L13 Cu 185	1	1	4932464508	4058546224530
		240	28	L13 Cu 240	1	1	4932464509	4058546224547
③ Předem zaokrouhlené hliníkové a měděné vodiče trojúhelníkového tvaru	Zakulatěné	16	-	RU13 Cu/AL16	1	1	4932459483	4058546011444
		35/25	-	RU13 Cu35/AL25	1	1	4932459484	4058546011451
		50/35	-	RU13 Cu50/AL35	1	1	4932459485	4058546011468
		70/50	-	RU13 Cu70/AL50	1	1	4932459486	4058546011475
		95/70	-	RU13 Cu95/AL70	1	1	4932459487	4058546011482
		120/95	-	RU13 Cu120/AL95	1	1	4932459488	4058546011499
		150/120	-	RU13 Cu150/AL120	1	1	4932459489	4058546011505
		185/150	-	RU13 Cu185/AL150	1	1	4932459490	4058546011512
240/185	-	RU13 Cu240/AL185	1	1	4932459491	4058546011529		
④ Příruby	Lichoběžník	16	-	AEH13 Cu 16	1	1	4932459515	4058546026875
		25	-	AEH13 Cu 25	1	1	4932459516	4058546026882
		35	-	AEH13 Cu 35	1	1	4932459517	4058546026899
		50	-	AEH13 Cu 50	1	1	4932459518	4058546026905
		70	-	AEH13 Cu 70	1	1	4932459519	4058546026912
		95	-	AEH13 Cu 95	1	1	4932459520	4058546026929
		120	-	AEH13 Cu 120	1	1	4932459521	4058546026936
		150	-	AEH13 Cu 150	1	1	4932459522	4058546026943
		185	-	AEH13 Cu 185	1	1	4932459523	4058546026950
		240	-	AEH13 Cu 240	1	1	4932459524	4058546026967
⑤ C uzávěr	Ovál	16	-	C13 Cu 16	1	1	4932459525	4058546026974
		25	-	C13 Cu 25	1	1	4932459526	4058546026981
		35	-	C13 Cu 35	1	1	4932459527	4058546026998
		50	-	C13 Cu 50	1	1	4932459528	4058546027001
		70	-	C13 Cu 70	1	1	4932459529	4058546027018
		10	-	C13 Cu 10	1	1	4932459530	4058546027025
		10-35	-	C13 Cu 10-35	1	1	4932459531	4058546027032
		25-50	-	C13 Cu 25-50	1	1	4932459532	4058546027049
⑥ H svorky	Ovál	35-70	-	C13 Cu 35-70	1	1	4932459533	4058546027056
		70	-	HAH13 Cu 70	1	1	4932459534	4058546027063
		95	-	HAH13 Cu 95	1	1	4932459535	4058546027070
⑦ Dvojitě lisované kabelové patky	Ovál	120	-	HAH13 Cu 120	1	1	4932459536	4058546027087
		2x50	-	DP13 Cu 2x50	1	1	4932459537	4058546027094
		2x70	-	DP13 Cu 2x70	1	1	4932459538	4058546027100
⑧ Box pro krimpovací čelisti pro krimpovač M18 HCCT109/42 (čelisti nejsou součástí dodávky)	Ovál	2x95	-	DP13 Cu 2x95	1	1	4932459539	4058546027117
					1	1	4932464211	4058546221560

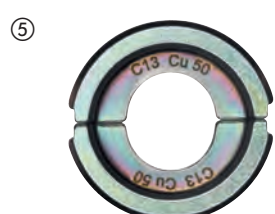
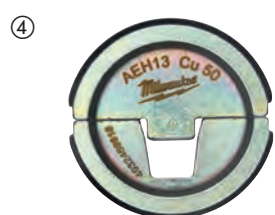
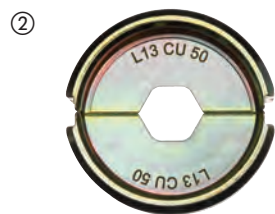
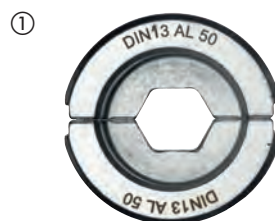

Krimpovací čelisti pro M18 HCCT 109/42

Typ	Tvar	Velikost kabelového oka (mm ²)	Vtištěná značka	Charakteristika produktu	Množství v balíku	Objednací množství	Obj. č.	EAN kód
① NF C 20-130 pro měděná kabelová oka	Hex	16	16	NF13 Cu 16	1	1	4932459453	4058546011147
		25	25	NF13 Cu 25	1	1	4932459454	4058546011154
		35	35	NF13 Cu 25	1	1	4932459455	4058546011161
		50	50	NF13 Cu 50	1	1	4932459456	4058546011178
		70	70	NF13 Cu 70	1	1	4932459457	4058546011185
		95	95	NF13 Cu 95	1	1	4932459458	4058546011192
		120	120	NF13 Cu 120	1	1	4932459459	4058546011208
		150	150	NF13 Cu 150	1	1	4932459460	4058546011215
		185	185	NF13 Cu 185	1	1	4932459461	4058546011222
		240	240	NF13 Cu 240	1	1	4932459462	4058546011239
		300	300	NF13 Cu 300	1	1	4932459463	4058546011246
		400	400	NF13 Cu 400	1	1	4932459464	4058546011253
		② DIN 46235 pro měděná oka a spojky (DIN 46267)	Hex	16	8	DIN13 Cu 16	1	1
25	10			DIN13 Cu 25	1	1	4932459466	4058546011277
35	12			DIN13 Cu 35	1	1	4932459467	4058546011284
50	14			DIN13 Cu 50	1	1	4932459468	4058546011291
70	16			DIN13 Cu 70	1	1	4932459469	4058546011307
95	18			DIN13 Cu 95	1	1	4932459470	4058546011314
120	20			DIN13 Cu 120	1	1	4932459471	4058546011321
150	22			DIN13 Cu 150	1	1	4932459472	4058546011338
185	25			DIN13 Cu 185	1	1	4932459473	4058546011345
240	28			DIN13 Cu 240	1	1	4932459474	4058546011352
③ Trubková kabelová oka a spojky	Hex	300	32	DIN13 Cu 300	1	1	4932459475	4058546011369
		16	16	R13 Cu 16	1	1	4932459494	4058546011550
		25	25	R13 Cu 25	1	1	4932459495	4058546011567
		35	35	R13 Cu 35	1	1	4932459496	4058546011574
		50	50	R13 Cu 50	1	1	4932459497	4058546011581
		70	70	R13 Cu 70	1	1	4932459498	4058546011598
		95	95	R13 Cu 95	1	1	4932459499	4058546011604
		120	120	R13 Cu 120	1	1	4932459500	4058546011611
		150	150	R13 Cu 150	1	1	4932459501	4058546011628
		185	185	R13 Cu 185	1	1	4932459502	4058546011635
④ Měděné kabely s nepájeným koncem (DIN 46234, DIN46230, DIN 46341)	Půlkulatá odrážka	240	240	R13 Cu 240	1	1	4932459503	4058546011642
		300	300	R13 Cu 300	1	1	4932459504	4058546026769
		400	400	R13 Cu 400	1	1	4932459505	4058546026776
		16	16	Q13 CU 16	1	1	4932459477	4058546011383
		25	25	Q13 CU 25	1	1	4932459478	4058546011390
		35	35	Q13 CU 35	1	1	4932459479	4058546011406
		50	50	Q13 CU 50	1	1	4932459480	4058546011413
70	70	Q13 CU 70	1	1	4932459481	4058546011420		
95	95	Q13 CU 95	1	1	4932459482	4058546011437		

①

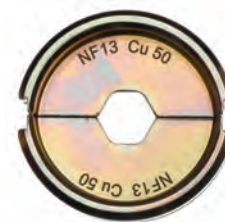

②

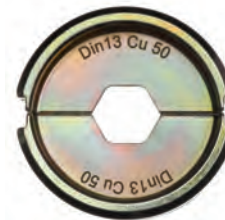

③

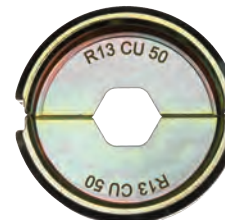

④

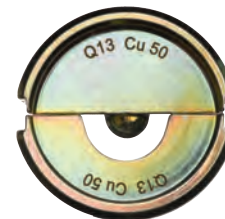

Sada krimpovacích čelistí

Charakteristika produktu	Množství v balíku	Objednací množství	Obj. č.	EAN kód
DIN22 Cu sada čelistí pro M18 HCCT				
① Úložný box obsahující 11 čelistí - 16, 25, 35, 50, 70, 95, 120, 150, 185, 240 & 300 mm ²	11	1	4932471997	4058546298968
DIN22 Al sada čelistí pro M18 HCCT				
② Úložný box obsahující 9 čelistí - 16, 25, 35, 50, 70, 95, 120, 150, 185, 240 & 300 mm ²	9	1	4932471998	4058546298975
R22 Cu sada čelistí pro M18 HCCT				
③ Úložný box obsahující 11 čelistí - 16, 25, 35, 50, 70, 95, 120, 150, 185, 240 & 300 mm ²	11	1	4932471999	4058546298982
DIN13 Cu sada čelistí pro M18 HCCT109/42				
④ Úložný box obsahující 11 čelistí - 16, 25, 35, 50, 70, 95, 120, 150, 185, 240 & 300 mm ²	11	1	4932472000	4058546323967
DIN13 Al sada čelistí pro M18 HCCT109/42				
⑤ Úložný box obsahující 9 čelistí - 16/25, 35, 50, 70, 95/120, 150, 185, 240 & 300 mm ²	9	1	4932472001	4058546323974
R13 Cu sada čelistí pro M18 HCCT109/42				
⑥ Úložný box obsahující 11 čelistí - 16, 25, 35, 50, 70, 95, 120, 150, 185, 240 & 300 mm ²	11	1	4932472002	4058546323981



Řezání kabelů - systémové příslušenství

Systémové příslušenství - nože pro řezání kabelů vhodné pro M18 HCCAC / M18 HCCS

Charakteristika produktu	Množství v balíku	Objednací množství	Obj. č.	EAN kód
① ACSR kabelová řezací čelist z vyztužené hliníkové oceli včetně nožů	1	1	49162773	045242350070
② Náhradní nože na ocel a kabely pro ACSR čelisti	1	1	48440412	045242355235
① Cu / Al standardní měděná a hliníková kabelová řezací čelist včetně nožů	1	1	4932430839	4002395385010
② Náhradní nůžky na kabely s použitím na měď a hliník.	1	1	4932464498	4058546224431
① Řezací pancéřová čelist pro M18 HCC	1	1	4932464867	4058546228125
② Náhradní SWA nůž pro M18 HCC	1	1	4932464868	4058546228132
① Řezací čelisti pro FSW jemná lanka včetně nožů	1	1	49162778	045242505722
② Řezací nože pro FSW jemná lanka	1	1	48442778	045242505739
① Řezací čelisti pro EHS vodící/ocelový kabel, včetně nožů	1	1	49162777	045242505449
② Řezací nože pro EHS vodící/ocelový kabel	1	1	48442777	045242505456



Řezné nože na kabely pro M18 HCCT

Charakteristika produktu	Množství v balíku	Objednací množství	Obj. č.	EAN kód
Cu/Al standard řezné nože na kabely	1	1	4932464497	4058546224424



Systémové příslušenství - nože pro řezání kabelů vhodné pro M18 HCC75

Charakteristika produktu	Množství v balíku	Objednací množství	Obj. č.	EAN kód
Nože pro řezač zemních kabelů M18 HCC75	1	1	49162774	045242486663



Systémové příslušenství - nože pro řezání kabelů vhodné pro M18 HCC45

Charakteristika produktu	Množství v balíku	Objednací množství	Obj. č.	EAN kód
ACSR nože pro M18 HCC45	1	1	49162775	045242486632



Čelisti pro M18 BLTRC kleště na závitové tyče

Charakteristika produktu	Množství v balíku	Objednací množství	Obj. č.	EAN kód
Čelisti pro M18 BLTRC kleště na závitové tyče	2	1	4932471372	4058546290009



M18 FUEL™ protahovací péro - systémové příslušenství

Protahovací péra - válce

Charakteristika produktu	Množství v balíku	Objednací množství	Obj. č.	EAN kód
36 m x 3 mm protahovací péro - válec	1	1	48445176	4058546326432
72 m x 3 mm protahovací péro - válec	1	1	48445178	4058546326449



Nevodivé válce

Charakteristika produktu	Množství v balíku	Objednací množství	Obj. č.	EAN kód
30 m nevodivý válec polyester	1	1	48445195	4058546326463
60 m nevodivý válec polyester	1	1	48445197	4058546326470



Systémové příslušenství - Trubkořez / kleště na kabely

Charakteristika produktu	Množství v balíku	Objednací množství	Obj. č.	EAN kód
① Řezací kolečka na trubky. Vhodné pro měděné trubky. Nehodí se na trubky z plastu a nerezové oceli.	2	1	48380010	045242159710
② Čelisti kleští na kabely	1	1	4932430070	4002395377312
PEX čelisti kleští na kabely C12 PPC	1	1	4931441978	4002395179268



Děrování - systémové příslušenství

Systemové příslušenství - děrovačka a raznice

Vhodné pro středně silnou ocel a hliník o max. tloušťce 3 mm.
Také vhodné pro nerezovou ocel o max. tloušťce 2.5 mm.



Ø (mm)	Standardní velikost pancéřové drážky	Standardní ISO metrická velikost	Množství v balíku	Objednáací množství	Děrovačka		Raznice	
					Obj. č.	EAN kód	Obj. č.	EAN kód
16.2		M 16	1	1	4932430841	4002395385034	4932430913	4002395385751
20.4	PG 13.5	M 20	1	1	4932430842	4002395385041	4932430914	4002395385768
22.5	PG 16 1/2"		1	1	4932430843	4002395385058	4932430915	4002395385775
25.4		M 25	1	1	4932430844	4002395385065	4932430916	4002395385782
28.3	PG 21 1/2"		1	1	4932430845	4002395385072	4932430917	4002395385799
32.5		M 32	1	1	4932430846	4002395385089	4932430918	4002395385805
40.5		M 40	1	1	4932430847	4002395385096	4932430919	4002395385812
50.5		M 50	1	1	4932430848	4002395385102	4932430920	4002395385829
63.5		M 63	1	1	4932430849	4002395385119	4932430921	4002395385836

Tažný šroub 49162680 Ø 11,1 mm: vyžaduje před vrtání pomocí Ø 11.3 - 11.5 mm nástavce / vrtačka

Tažný šroub 49162681 Ø 19 mm: vyžaduje předvrtání pomocí vrtáku Ø 19.5 - 20 mm nebo stupňovitým vrtákem.

Charakteristika produktu	Množství v balíku	Objednáací množství	Obj. č.	EAN kód
--------------------------	-------------------	---------------------	---------	---------

Adaptér umožňuje tento MILWAUKEE® nástroj používat s konkurenčními děrovačkami a raznicemi IE. Klauke®, Greenlee® a Alfra®.

1 1 49162685 045242337965

Hydraulická pumpa - systémové příslušenství

Prodlužovací kabel k dálkovému ovládní 1,8 m

Kompatibilní s M18™ FORCE LOGIC™ hydraulickou pumpou

Ochrana IP 67 před vniknutím cizích předmětů a vody

Konektory vidlice a zásuvka pro propojitelné prodloužení až do délky 7,3 m

Charakteristika produktu	Množství v balíku	Objednáací množství	Obj. č.	EAN kód
Prodlužovací kabel k dálkovému ovládní 1,8 m	1	1	49122775	4058546326487



Olej pro hydraulickou pumpu

1 l doplňkového oleje pro hydraulickou pumpu M18™ FORCE LOGIC™ HUP700

Zajišťuje plný výkon a spolehlivé použití v extrémních podmínkách prostředí od -18 ° C do 50 ° C

Charakteristika produktu	Množství v balíku	Objednáací množství	Obj. č.	EAN kód
Náhradní olej pro M18 HUP700	1	1	4932472004	4058546324001



Stojan

Kompatibilní s M18™ FORCE LOGIC™ hydraulickou pumpou

Výsuvné nárazníky z tyčí a gumy umožňují použití u většiny existujících kbelíků a ocelových košů

Symetrická konstrukce zvedacího kroužku umožňuje použití z obou stran závěsu

Udržuje pumpu v ideální, vodorovné provozní poloze a zároveň uvolňuje prostor uvnitř kbelíku

Zdvíhací kroužky standardní velikosti umožňují použití s existujícími háky

Konstrukce otevřeného rámu umožňuje uživateli otevřít dvířka k akumulátoru a přitom zůstat v závěsu

Charakteristika produktu	Množství v balíku	Objednáací množství	Obj. č.	EAN kód
Stojan na M18 HUP700	1	1	49122776	045242535231



Expandéry - systémové příslušenství

Rozpěrné hlavy

Charakteristika produktu	Průměr trubky (mm)	Tloušťka trubky (mm)	Tlak v potrubí (bar)	Vhodný	Množství v balíku	Objednací množství	Obj. č.	EAN kód
PXPH9-144/8	9.9	1.1	4/8	M12, M18	1	1	4932430102	4002395377633
PXPH12I-14	12	1.7/ 1.8/ 2	6-10	M12, M18	1	1	4932352716	4002395373741
PXPH15N-14	14 / 15	2.5	6-10	M12, M18	1	1	4932352727	4002395373857
PXPH16I-1406	16	1.5/ 1.8	6	M12, M18	1	1	4932430103	4002395377640
PXPH16I-1410	16	1.8/ 2.0/ 2.2	10	M12, M18	1	1	4932352717	4002395373758
PXPH18N-14	17 / 18	2.5	6-10	M12, M18	1	1	4932352728	4002395373864
PXPH20I-1406	20	1.9/ 2.0/ 2.3	6, (8 bar - Ø 2.3 mm)	M12, M18	1	1	4932352718	4002395373765
PXPH20I-1410	20	2.8	10	M12, M18	1	1	4932352719	4002395373772
PXPH20I-2506	20	1.9/ 2.0/ 2.3	6, (8 bar - Ø 2.3 mm)	M18	1	1	4932352733	4002395373918
PXPH20I-2510	20	2.8	10	M18	1	1	4932352748	4002395374069
PXPH22N-14	22	3	6-10	M12, M18	1	1	4932352729	4002395373871
PXPH25I-1406	25	2.3	6	M12, M18	1	1	4932352720	4002395373789
PXPH25I-1410	25	3.5	10	M12, M18	1	1	4932352721	4002395373796
PXPH25I-2506	25	2.3	6	M18	1	1	4932352722	4002395373802
PXPH25I-2510	25	3.5	10	M18	1	1	4932352749	4002395374076
PXPH28N-14	28	4	6-10	M12, M18	1	1	4932352730	4002395373888
PXPH32I-1406	32	2.9	6	M12, M18	1	1	4932472273	4058546339197
PXPH32I-25	32	2.9/ 4.4	6-10	M18	1	1	4932352724	4002395373826
PXPH40I-2506	40	3.7	6	M18	1	1	4932352725	4002395373833
PXPH 40I - 2510	40	5.5	10	M18 FPXP	1	1	4932479581	4058546373757
PXPH 40I - 5606	40	3.7	6-10	M18 BLPXPL	1	1	4932451396	4002395160884
PXPH 50I - 25	50	4.6/ 6.9	6-10	M18 FPXP	1	1	4932479582	4058546373764
PXPH 50I - 5606	50	4.6	6-10	M18 BLPXPL	1	1	4932451397	4002395160891
PXPH 63I - 5606	63	5.8	6-10	M18 BLPXPL	1	1	4932451398	4002395158102
PXPH 75I - 5606	75	6.8	6-10	M18 BLPXPL	1	1	4932451399	4002395158119
Mazací tuk								
Obsah tuby 50 g. Pro mazání kužele a rozpěrné hlavy.					1	1	4932352726	4002395373840
Mazací tuk k hlavě expandéru 40/50 mm								
Obsah tuby 150 g. Složí k p romazání hlav M18 FPXP 40/50 mm					1	1	4932479835	4058546376291



Hydraulický lis - systémové příslušenství

Čelisti pro hydraulický lis

Profil čelisti	Vhodný k	Nominální velikost	Vhodný k	Popis	Obj. číslo 4932	EAN kód 4002395				
M	Geberit: Mapress VSH: X-Press Eurotubi Raccorderie Metallique Rubinetteria Bresciane Sanha: Nirosan Pegler Yorkshire	M12	M12	J12-M12	430243	4002395379040				
		M12	M18	J18-M12	430244	4002395379057				
		M15	M12	J12-M15	430245	4002395379064				
		M15	M18	J18-M15	430246	4002395379071				
		M18	M12	J12-M18	430247	4002395379088				
		M18	M18	J18-M18	430248	4002395379095				
		M22	M12	J12-M22	430249	4002395379101				
		M22	M18	J18-M22	430250	4002395379118				
		M28	M12	J12-M28	430251	4002395379125				
		M28	M18	J18-M28	430252	4002395379132				
		M35	M12	J12-M35	430253	4002395379149				
		M35	M18	J18-M35	430254	4002395379156				
		M42	M18	RJ18-M42 (užijte prosíme čelist s adapterem RJA-1)	430255	4002395379163				
M54	M18	RJ18-M54 (užijte prosíme čelist s adapterem RJA-1)	430256	4002395379170						
V	Viega Comap IBP Sanha: Nirosan	V12	M12	J12-V12	430260	4002395379217				
		V12	M18	J18-V12	430261	4002395379224				
		V14	M12	J12-V14	451660	4002395273423				
		V14	M18	J18-V14	471086	4058546287146				
		V15	M12	J12-V15	430262	4002395379231				
		V15	M18	J18-V15	430263	4002395379248				
		V16	M12	J12-V16	451661	4002395273430				
		V16	M18	J18-V16	471087	4058546287153				
		V18	M12	J12-V18	430264	4002395379255				
		V18	M18	J18-V18	430265	4002395379262				
		V22	M12	J12-V22	430266	4002395379279				
		V22	M18	J18-V22	430267	4002395379286				
		V28	M12	J12-V28	430268	4002395379293				
		V28	M18	J18-V28	430269	4002395379309				
		V35	M12	J12-V35	430270	4002395379316				
		V35	M18	J18-V35	430271	4002395379323				
V42	M18	RJ18-V42 (užijte prosíme čelist s adapterem RJA-1)	430272	4002395379330						
V54	M18	RJ18-V54 (užijte prosíme čelist s adapterem RJA-1)	430273	4002395379347						
TH	ALB Comap Fränkische Henco (TH14 - TH25) IPA Sanha Tiemme	TH14	M12	J12-TH14	430274	4002395379354				
		TH14	M18	J18-TH14	430275	4002395379361				
		TH16	M12	J12-TH16	430276	4002395379378				
		TH16	M18	J18-TH16	430277	4002395379385				
		TH18	M12	J12-TH18	430278	4002395379392				
		TH18	M18	J18-TH18	430279	4002395379408				
		TH20	M12	J12-TH20	430280	4002395379415				
		TH20	M18	J18-TH20	430281	4002395379422				
		TH25	M12	J12-TH25	430282	4002395379439				
		TH25	M18	J18-TH25	430355	4002395380169				
		TH26	M12	J12-TH26	430283	4002395379446				
		TH26	M18	J18-TH26	430284	4002395379453				
		TH32	M12	J12-TH32	430285	4002395379460				

Čelisti pro hydraulický lis

Profil čelisti	Vhodný k	Nominální velikost	Vhodný k	Popis	Obj. číslo 4932	EAN kód 4002395			
TH	ALB Comap Fränkische Henco (TH14 - TH25) IPA Sanha Tiemme	TH32	M18	J18-TH32	430286	4002395379477			
		TH40	M12	J12-TH40	430287	4002395379484			
		TH40	M18	RJ18-TH40 (užijte prosíme čelist s adapterem RJA-1)	430288	4002395379491			
		TH50	M18	RJ18-TH50 (užijte prosíme čelist s adapterem RJA-1)	430289	4002395379507			
		TH63	M18	RJ18-TH63 (užijte prosíme čelist s adapterem RJA-1)	430290	4002395379514			
U	ALB Uponor: Unipipe, Airpipe Kann: Kann-therm Wavin: Press-Systeme Fränkische: Alpex F50 Profi DW Verbundrohr: Multitubo IBP: >B< Flex KE Kelit: Kelit Kelox Jupiter: Heizsystem	U14	M12	J12-U14	430291	4002395379521			
		U14	M18	J18-U14	430292	4002395379538			
		U16	M12	J12-U16	430293	4002395379545			
		U16	M18	J18-U16	430294	4002395379552			
		U18	M12	J12-U18	430295	4002395379569			
		U18	M18	J18-U18	430296	4002395379576			
		U20	M12	J12-U20	430297	4002395379583			
		U20	M18	J18-U20	430298	4002395379590			
		U25	M12	J12-U25	430299	4002395379606			
		U25	M18	J18-U25	430300	4002395379613			
		U32	M12	J12-U32	430301	4002395379620			
		U32	M18	J18-U32	430302	4002395379637			
		U40	M12	J12-U40	430303	4002395379644			
		U40	M18	RJ18-U40 (užijte prosíme čelist s adapterem RJA-1)	430304	4002395379651			
U50	M18	RJ18-U50 (užijte prosíme čelist s adapterem RJA-1)	430305	4002395379668					
U63	M18	RJ18-U63 (užijte prosíme čelist s adapterem RJA-1)	430306	4002395379675					
ACz	ACOME MT	Acz12	M12	J12-ACz 12	459388	4058546010492			
		Acz16	M12	J12-ACz 16	459389	4058546010508			
		Acz20	M12	J12-ACz 20	459390	4058546010515			
		Acz25	M12	J12-ACz 25	459391	4058546010522			
G	Geberit: Mepla & Mepla Therm	G16	M12	J12-G16	464217	4058546221621			
		G16	M18	J18-G16	464544	4058546224899			
		G20	M12	J12-G20	464218	4058546221638			
		G20	M18	J18-G20	464545	4058546224905			
		G26	M12	J12-G26	464219	4058546221645			
		G26	M18	J18-G26	464546	4058546224912			
		G32	M12	J12-G32	464220	4058546221652			
		G32	M18	J18-G32	464547	4058546224929			
		G40	M12	J12-G40	464221	4058546221669			
		G40	M18	J18-G40	464548	4058546224936			
G50	M18	J18-G50	464549	4058546224943					
① Adapter pro kulaté čelisti			RJA-1	430307	4002395379682			①  Adapter pro kulaté čelisti	



Čelist prof. U



Kulatá čelist prof. U



Příslušenství k čističům odpadů

Popis	Vhodné pro čističe odpadů M12 BDC6, M18 BDC8		Vhodné pro čističe odpadů M18 FDCPF8, M18 FDCPF10		Vhodné pro čističe odpadů M18 FFSDC16, M18 FFSDC13, M18 FFSDC10		Obj. č.	EAN kód
	✓	✓	✓	✓	✓	✓		
① Spirála s otevřenou špičkou 16 mm x 15 m					✓		48532775	045242513109
Spirála Ø 6 mm x 7,6 m	✓						48532573	045242471270
Spirála Ø 8 mm x 7,6 m - otočná	✓						48532572	045242364206
Spirála Ø 6 mm x 7,6 m - otočná	✓						48532574	045242471287
Spirála 6 mm x 10,5 m pro M18PF			✓				48532671	045242482740
6 mm x 15 m spirála pro buben M18PF			✓				48532672	045242482757
Spirála Ø 8 mm x 7,6 m	✓						48532571	045242364213
② Spirála 8 mm x 10,5 m pro M18PF			✓				48532673	045242482764
8 mm x 15 m spirála pro buben M18PF			✓				48532674	045242482771
Spirála 10 mm x 10,5 m pro M18PF			✓				48532675	045242482788
Spirála Ø 8 mm x 7,6 m - otočná, s bubnem	✓						48532581	045242480586
Spirála Ø 8 mm x 7,6 m - otočná, s bubnem	✓						48532582	045242480593
Spirála Ø 6 mm x 7,6 m - otočná, s bubnem	✓						48532583	045242480609
Spirála Ø 6 mm x 7,6 m - otočná, s bubnem	✓						48532584	045242480616
Spirála 8 mm x 23 m					✓		48532772	045242513079
Spirála 10 mm x 15 m					✓		48532773	045242513086
Spirála 13 mm x 15 m					✓		48532774	045242513093
Spojovací koncovka vnitřního jádra 16 mm x 7,6 m						✓	4932471701	4058546296001
Spojovací koncovka vnitřního jádra 16 mm x 15,2 m						✓	4932471702	4058546296018
③ Spojovací koncovka vnitřního jádra 20 mm x 7,6 m						✓	4932471703	4058546296025
Spojovací koncovka vnitřního jádra 20 mm x 15,2 m						✓	4932471704	4058546296032
Spojovací koncovka kotevní spirály 16 mm						✓	4932471707	4058546296063
Spojovací koncovka hlavní spirály 16 mm x 60 cm						✓	4932471708	4058546296070
Spojovací koncovka hlavní spirály 20 mm x 600 mm						✓	4932471709	4058546296087
④ Malá čistící hlavice pro spirály 10, 13, 16 mm	✓		✓				48532681	045242503803
Malá rezačka tuku C ke spirálám 10, 13, 16 mm	✓		✓				48532684	045242503834
⑤ Řezák C střední pro spirály 10, 13, 16 mm							48532789	045242006137
75 mm řetězová koncovka ke spirálám 16 mm a 20 mm						✓	48532837	4058546323448
⑥ 100 mm řetězová koncovka ke spirálám 16 mm a 20 mm						✓	48532838	4058546323455
⑦ Malá kloubová hlava ke spirálám 10, 13, 16 mm	✓		✓				48532682	045242503810
Střední kloubová hlava ke spirálám 10, 13, 16 mm	✓		✓				48532787	045242006113
⑧ Čistící vrták ke spirálám 16 mm a 20 mm						✓	48532831	4058546323387
Střední čistící vrták ke spirálám 10, 13, 16 mm	✓		✓				48532786	045242006106
Malá sada hlavíc ke spirálám 10, 13, 16 mm	✓		✓				48532685	045242503841
⑨ Střední sada hlavíc na čištění odpadů ke spirálám 10, 13, 16 mm 5ks	✓		✓				48532790	045242006144
Sada koncovek a hlavíc ke spirálám 16 mm a 20 mm 9 ks						✓	48532840	4058546296131
Malý křížový vrták ke spirálám 16 mm a 20 mm						✓	48532835	4058546323424
⑩ Střední křížový vrták ke spirálám 16 mm a 20 mm						✓	48532836	4058546323431
75 mm řezák kořenů ke spirálám 16 mm a 20 mm						✓	48532832	4058546323394
⑪ 100 mm řezák kořenů ke spirálám 16 mm a 20 mm						✓	48532833	4058546323400
150 mm řezák kořenů ke spirálám 16 mm a 20 mm						✓	48532834	4058546323417
⑫ Rýčový nástavec ke spirálám 10, 13, 16 mm	✓		✓				48532683	045242503827
Rýčový nástavec ke spirálám 10, 13, 16 mm	✓		✓				48532788	045242006120
⑬ Přímý vrták ke spirálám 16 mm a 20 mm						✓	48532830	4058546323370
⑭ Automatický posuv SWITCH PACK™ pro řadu M18 FFSDC						✓	4932471993	4058546298920
⑮ Vodicí hadice pro automatický posuv SWITCH PACK™						✓	4932471994	4058546298937
⑯ Základní deska pro automatický posuv SWITCH PACK™						✓	4932478225	4058546344023
⑰ SWITCH PACK™ buben pro řadu M18 FFSDC						✓	4932464277	4058546222222
⑱ Vodicí hadice pro MXFLSDP						✓	4932478110	4058546340421
Trn ke všem čistícím odpadům	✓		✓		✓		4932471717	4058546296162



Příslušenství k sekčním čističům

Popis	Vhodné pro sekční čističku M18 FCSSM	Vhodné pro sekční čističku M18 FSSM	Obj. č.	EAN kód
Spojovací koncovka otevřené vinuté spirály 16 mm × 2,3 m	✓		4932478413	4058546346041
Spojka otevřené vinuté spirály s vnitřním jádrem 16 mm × 2,3 m	✓		4932478414	4058546346058
Spojovací koncovka otevřené vinuté spirály s vnitřním jádrem 22 mm × 4,5 m	✓	✓	4932478415	4058546346065
① 22 mm x 4,5 m otevřená vinutá spirála	✓	✓	4932471712	4058546296117
Sada 7x 22 mm x 4,5 m otevřená vinutá spirála	✓	✓	4932471713	4058546296124
32 mm x 4,5 m otevřená vinutá spirála		✓	4932471710	4058546296094
32 mm x 4,5 m heavy duty otevřená vinutá spirála		✓	4932471711	4058546296100
② Zakulacená čistící hlavice pro spirály 16 mm	✓		48533811	4058546346133
Přímá čistící hlavice pro spirály 16 mm	✓		48533812	4058546346126
Čistící vrták pro spirály 16 mm	✓		48533813	4058546346140
Malý čistící vrták pro spirály 22 mm	✓	✓	48533828	4058546346089
③ Čistící vrták střední pro spirály 22 mm	✓	✓	48533831	4058546323479
Čistící vrták pro spirály 32 mm		✓	48534831	4058546323561
Extra malý rýčový nástavec pro spirály 16 mm	✓		48533814	4058546346157
Malý rýčový nástavec pro spirály 16 mm	✓		48533815	4058546346164
Malý rýčový nástavec pro spirály 22 mm	✓	✓	48533827	4058546346096
④ Malý rozpojovací klíč pro spirály 22 mm	✓	✓	48533835	4058546323516
Střední rozpojovací klíč pro spirály 22 mm	✓	✓	48533836	4058546323523
Malý rozpojovací klíč pro spirály 32 mm		✓	48534835	4058546323608
Střední rozpojovací klíč pro spirály 32 mm		✓	48534836	4058546323615
⑤ Pružinový čistič pro spirály 16 mm	✓		48533816	4058546346171
Pružinový čistič pro spirály 22 mm	✓	✓	48533826	4058546346102
Řezák na kořeny 50 mm pro spirály 22 mm	✓	✓	48533825	4058546346119
75 mm řezák na kořeny pro spirály 22 mm	✓	✓	48533832	4058546323486
100 mm řezák na kořeny pro spirály 22 mm	✓	✓	48533833	4058546323493
⑥ 150 mm řezák na kořeny pro spirály 22 mm	✓	✓	48533834	4058546323509
75 mm řezák na kořeny pro spirály 32 mm		✓	48534832	4058546323578
100 mm řezák na kořeny pro spirály 32 mm		✓	48534833	4058546323585
150 mm řezák na kořeny pro spirály 32 mm		✓	48534834	4058546323592
Malá přímá čistící spirála pro spirály 22 mm	✓	✓	48533829	4058546346072
⑦ Přímý vrták střední pro spirály 22 mm	✓	✓	48533830	4058546323462
Přímý vrták pro spirály 32 mm		✓	48534830	4058546323554
75 mm řezačka tuku pro spirály 22 mm	✓	✓	48533837	4058546323530
⑧ 100 mm řezačka tuku pro spirály 22 mm	✓	✓	48533838	4058546323547
75 mm řezačka tuku pro spirály 32 mm		✓	48534837	4058546323622
100 mm řezačka tuku pro spirály 32 mm		✓	48534838	4058546323639
⑨ Sada koncovek na spirálu 22 mm 9 ks	✓	✓	48533840	4058546296148
Sada koncovek na spirálu 32 mm 9 ks		✓	48534839	4058546296155
Malá vodící hadice pro FCSSM	✓		4932478410	4058546346010
⑩ Střední vodící hadice pro FCSSM	✓		4932478409	4058546346003
Velká vodící hadice pro M18 FSSM		✓	4932471720	4058546296193
Buben pro spirály 16 mm	✓		4932478412	4058546346034
⑪ Buben pro spirály 22 mm	✓	✓	4932478411	4058546346027
Držák sekčních spirál		✓	4932471719	4058546296186
⑫ Trn ke všem čistícím odpadů	✓	✓	4932471717	4058546296162

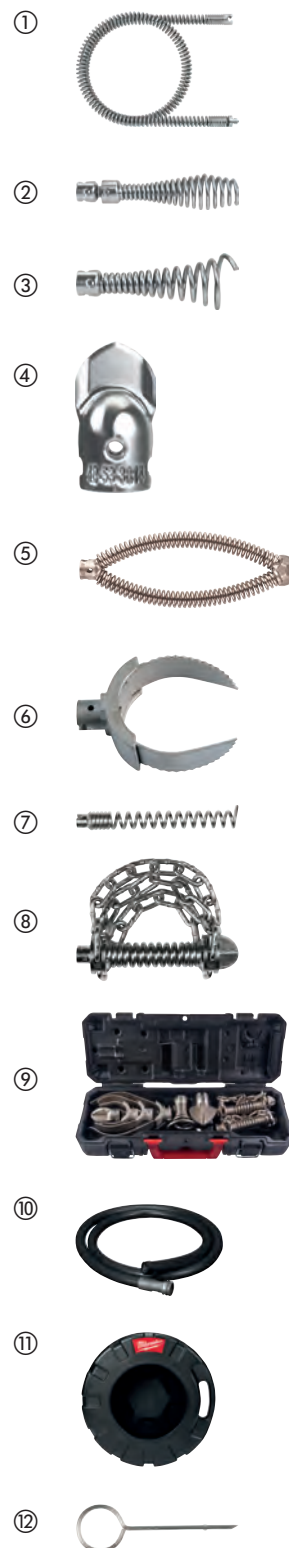

Systemové příslušenství - inspekční kamery

Všechny prodlužovací kabely jsou vodotěsné a prachotěsné.

Prodloužení se připevňují mezi hlavní kameru a standardně dodávaný kabel.

Charakteristika produktu	Délka spirály (m)	Průměr kabelu (mm)	Vhodný k inspekčním kamerám	Množství v balíku	Objednávací množství	Obj. č.	EAN kód
Prodlužovací kabel. Lze spojit maximálně 3 prodlužovací kabely.	0.9	17	C12 IC	1	1	48530110	045242157747
Prodlužovací kabel. Lze spojit maximálně 5 prodlužovacích kabelů.	0.9	17	C12 AVD, C12 AVA	1	1	48530141	045242216529
Výměnný kabel ke kameře analogový.	0.9	9.5	C12 AVD, C12 AVA	1	1	4931419517	4002395828234
1m náhradní kabelová kamera pro M-spector kameru	1	12	M12 IC AV3	1	1	48530150	045242344208
3m náhradní kabelová kamera pro M-spector kameru	3	12	M12 IC AV3	1	1	48530151	045242344222
1 m Spojovací kabel.	1	12	M12 IC AV3	1	1	48530155	045242344215
Centrovací lišta pro M18™SIC36	-	-	M18 SIC36	1	1	4931473616	4058546354923
Centrovací lišta M18™SIC60	-	-	M18 SIC60	1	1	4931473638	4058546355142
Upevňovací sada pro M18™SISH	-	-	M18 SISH	1	1	4931473526	4058546354022

①



②



③



④



⑤



Systemové příslušenství - pistole na těsnicí materiál a lepidlo

Charakteristika produktu	Vhodný k držkovací pistoli	Množství v balíku	Objednávací množství	Obj. č.	EAN kód
Držák 310 ml pro všechny standardní náplně. Lze použít všechny standardní měkké tuby/ kartridže 250 ml a 310 ml	C18 PCG	1	1	48081076	045242263127
① Součástí je podávací tyč (4932352937) a píst pro přepravní sestavy a šnekový podavač (44700330).					
Držák 310 ml pro všechny standardní náplně. Lze použít všechny standardní měkké tuby/ kartridže 250 ml a 310 ml	C12 PCG	1	1	48080900	045242286355
② Součástí je podávací tyč (4932430099) a píst pro přepravní sestavy a šnekový podavač (44700330)					
Alu válec 310 ml na měkké tuby. Lze použít na měkké tuby 310 ml a kartridže 380 ml. Požadovaná podávací tyč 49520660.	PCG 14 / 300, PCG 14 / 600	1	1	48081085	045242089246
③					
Alu válec 400 ml na měkké tuby. Umožňuje použití standardních balení materiálů 400 ml v měkkých tubách (obsahuje 2 koncovky tuby). Vyžaduje podávací tyč (48091090) a píst (44700375).	C18 PCG, C12 PCG	1	1	4932352844	4002395375028
④					
Alu válec 600 ml na měkké tuby. Umožňuje použití standardních balení materiálů 600 ml v měkkých tubách (obsahuje 2 koncovky tuby). Vyžaduje podávací tyč (48091091) a píst (44700375).	C18 PCG, C12 PCG	1	1	4932352845	4002395375035
⑤					
Průhledný válec 400 ml na měkké tuby. Umožňuje použití standardních balení materiálů 400 ml v měkkých tubách (obsahuje 2 koncovky tuby). Vyžaduje podávací tyč (48091090) a píst (44700375).	C18 PCG, C12 PCG	1	1	4932352842	4002395375004
⑥					
Průhledný válec 600 ml na měkké tuby. Umožňuje použití standardních balení materiálů 600 ml v měkkých tubách (obsahuje 2 koncovky tuby). Vyžaduje podávací tyč (48091091) a píst (44700375).	C18 PCG, C12 PCG	1	1	4932352843	4002395375011
⑦					
Podávací tyč na kartridže 310 ml. K použití s vybavením: Standardní tuba 310 ml 48081076	C18 PCG	1	1	4932352937	4002395375950
⑧					
Podávací tyč tuby 310 ml. K použití s vybavením: Standardní tuba 310 ml 48080900	C12 PCG	1	1	4932430099	4002395377602
⑨					
Krátká podávací tyč (délka 340 mm). K použití s vybavením: kartridže 48081075 a válec na měkké tuby 48081085	PCG 14 / 300, PCG 14 / 600	1	1	49520600	045242190201
⑩					
Kompletní podávací tyč pro válec 400 ml na měkké tuby. K použití s vybavením: Alu válec 400 ml na měkké tuby 4932352844. Průhledný Alu válec 400 ml na měkké tuby 4932352842	C18 PCG	1	1	48091090	045242263158
⑪					
Kompletní podávací tyč pro válec 400 ml na měkké tuby. K použití s vybavením: Alu válec 400 ml na měkké tuby 4932352844. Průhledný Alu válec 400 ml na měkké tuby 4932352842	C12 PCG	1	1	4932430100	4002395377619
⑫					
Kompletní podávací tyč pro válec 600 ml na měkké tuby. K použití s vybavením: Alu válec 600 ml na měkké tuby 4932352845. Průhledný Alu válec 600 ml na měkké tuby 4932352843	C18 PCG	1	1	48091091	045242263165
⑬					
Kompletní podávací tyč pro válec 600 ml na měkké tuby. K použití s vybavením: Alu válec 600 ml na měkké tuby 4932352845. Průhledný Alu válec 600 ml na měkké tuby 4932352843	C12 PCG	1	1	4932430101	4002395377626
⑭					
Píst pro přepravní sestavy.	C18 PCG, C12 PCG	1	1	44700330	045242260928
⑮					
Píst pro válec na měkké tuby.	C18 PCG, C12 PCG	1	1	44700375	045242277438
⑯					
Náhradní tryska.	PCG 14 / 300, PCG 14 / 600, C18 PCG, C12 PCG	1	1	45760525	4002395775323
⑰					

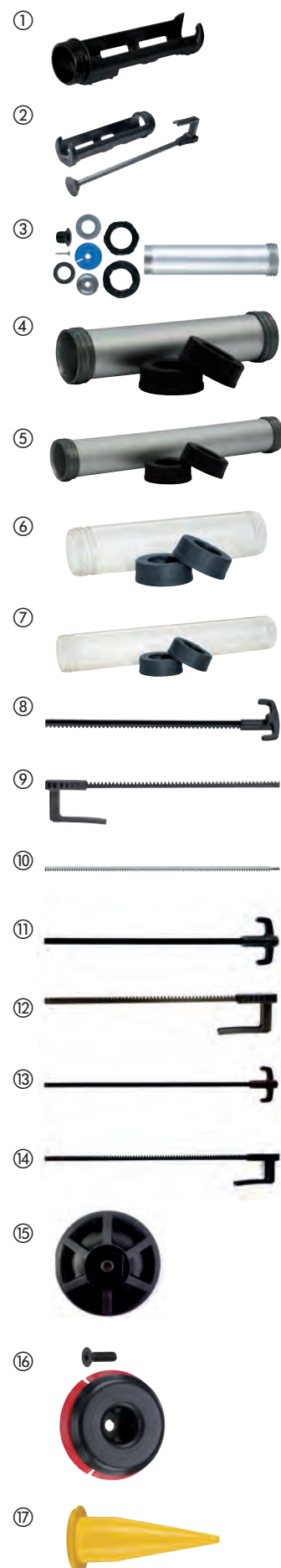

Systémové příslušenství - T&M přístroje

Charakteristika produktu	Množství v balíku	Objednací množství	Obj. č.	EAN kód
① Elektrické testovací sondy (1000 Volt/10 Amper) hlavice dlouhé 125 mm	1	1	49771004	045242238965
② Elektrické krokové svorky (max. 1000 Volt / 10 Amper)	1	1	49771005	045242238972



Systémové příslušenství - vyhřívané bundy

M18[™] USB napájecí port (M18[™] USB PS HJ). Napájení bundy pomocí akumulátoru. M18[™] USB napájecí port pro MP3 přehrávač, mobilní telefon, digitální přístroje, GPS.

Zásuvka v autě - 12 V CP HJ. Napájení bundy prostřednictvím zásuvky zapalovače 12 V.

Charakteristika produktu	Množství v balíku	Objednací množství	Obj. č.	EAN kód
① M18 [™] 2.1 A napájecí port USB (M18 [™] USB PS HJ2)	1	1	4932471597	4058546294960
② Zásuvka v autě M12 [™] (12 V CP HJ)	1	1	4932430085	4002395377466



MILWAUKEE[®] ONE-KEY[™] Bluetooth[®] sledovací štítek BTT

- Sledujte libovolnou položku ve svém inventáři MILWAUKEE[®] ONE-KEY[™]. Jednoduše spárujte TICK[™] s vámi vybranou položkou a využijte integrované sledování nástroje ONE-KEY[™] k nalezení chybějícího produktu
- Plně kompatibilní se všemi integrovanými funkcemi sledování a správy zásob ONE-KEY[™]
- IP68 - odolává nejnáročnějším podmínkám na staveništi
- Odolává teplotám od +60 °C do -20 °C
- 3letá doba provozu s vestavěnou nevyměnitelnou baterií eliminuje potřebu skladovat baterie
- Identifikujte nebo najděte konkrétní položku, i když není vidět, pomocí nového vestavěného reproduktoru
- Dosah paprsku až 90 m
- 5 sekund pracovní cyklus
- NFC vám umožňuje stahovat data k odstraňování problémů
- QR kód umožňuje aktivaci ve 2 krocích, sledování, když Bluetooth[®] nefunguje, a rychlou identifikaci konkrétní položky v softwaru ONE-KEY[™]
- Akcelerometr vás upozorní, pokud byla vaše položka používána nebo byla přesunuta z místa, kam patří
- Pevná konstrukce z jednoho kusu zajišťuje větší odolnost



Charakteristika produktu	Množství v balíku	Objednací množství	Obj. č.	EAN kód
MILWAUKEE [®] ONE-KEY [™] Bluetooth [®] sledovací štítek BTT	1	1	4933478640	4058546348335
MILWAUKEE [®] ONE-KEY [™] Bluetooth [®] sledovací štítek BTT - 10 ks	10	1	4933478643	4058546348366

M12 / M18 odsávání prachu - systémové příslušenství

Charakteristika produktu	Vhodný k MILWAUKEE® vysavačům	Množství v balíku	Objednací množství	Obj. č.	EAN kód
① Vrtací tryska	M18 CDEX / M18/28 CPDEX, M12 DE	2	1	49902301	045242337279
② Filtr.	M18 CDEX / M18/28 CPDEX, M12 DE	3	1	49902306	045242299454
③ Štěrbinová hubice	M12 DE	1	1	49902325*	045242297603
④ Filtrační sada 3 ks Filtrační box, filtr, víko	M12 DE	3	1	49902340	045242299461
⑤ M18 & M28 filtrační box	M18 CDEX / M18/28 CPDEX	4	1	49902342	045242341948
⑥ Prachový box umožňující připojení M12 DE k nezávislému odsávání prachu / vysavači. Výstupní tryska: Ø 37 mm vně / Ø 32 mm uvnitř.		1	1	4932430479	4002395381401

Vrtací kryt pro klasické a suché vrtání od Ø 25 - 152 mm. Uhlíková vložka pro zlepšení sání a odsávání.



Hlavy k vibrátoru na beton

Charakteristika produktu	Množství v balíku	Objednací množství	Obj. č.	EAN kód
Hlava k vibrátoru 38 mm	1	1	4932478612	4058546348052
Hlava k vibrátoru 50 mm	1	1	4932478613	4058546348069
Hlava k vibrátoru 25 mm	1	1	4932479839	4058546376338
Hlava k vibrátoru 63 mm	1	1	4932479840	4058546376345



Kabely k vibrátoru na beton

Charakteristika produktu	Množství v balíku	Objednací množství	Obj. č.	EAN kód
Kabel pro vibrátor 4 m	1	1	4932478610	4058546348038
Kabel pro vibrátor 2m	1	1	4932478611	4058546348045



Řešení pro odsávání prachu - systémové příslušenství

Systemové příslušenství - odsávání prachu

	Charakteristika produktu	Vhodný k MILWAUKEE® vysavačům	Množství v balíku	Objednávací množství	Obj. č.	EAN kód
①	Hadice k odsávání prachu - antistatická, délka 4 m, průměr 36 mm, s adaptérem pro nástroje.	AS 300 ELCP, AS 500 ELCP, AS 300 EMAC	1	1	4932352311	4002395369706
②	Hadice k odsávání prachu s adaptérem, délka 3.5m, průměr 32mm	AS 250 ECP	1	1	4932352312	4002395369713
③	Adaptér pro přímé připojení odsávací hadice 330552	AS 1, AS 2 C	1	1	4932430833	4002395384952
④	Univerzální adaptér Ø 35 / 33 / 27 mm.	WDC 1400 A, AS 1, AS 2 C, AS 3 W, ASE 1400, ASM 1400	1	1	4932369282	4002395338412
⑤	Sací trubka Ø 35 mm, 50 cm, z plastu.	ASE 1400, AS 1, AS 2 C, ASM 1400	1	1	4932346620	4002395319503
⑥	Hadice odsávání prachu Ø 35 mm / 5 m.	ASE 1400, ASM 1400	1	1	4932373626	4002395351534
⑦	Sací trubka Ø 35 mm, 50 cm, z plastu.	ASE 1400, AS 1, AS 2 C, ASM 1400	1	1	4932316070	4002395310449
⑧	Redukční objímka Ø 50 mm na Ø 35 mm.	ASE 1400, AS 1, AS 2 C, ASM 1400	1	1	4932316074	4002395310456
⑨	5x vlněný filtrační sáček	AS 250 ECP	5	1	4932352306	4002395369652
⑩	5 x vlněné filtrační sáčky 30 l.	AS 300 ELCP, AS 300 EMAC, AS 300 ELAC	5	1	4932352307	4002395369669
⑪	5 x vlněné filtrační sáčky 50 l.	AS 500 ELCP	5	1	4932352308	4002395369676
⑫	Filtrační sáčky: 5 plastových sáčků 30 l.	AS 250 ECP, AS 300 ELCP, AS 300 EMAC	5	1	4932352309	4002395369683
⑬	Filtrační sáčky: 5 plastových sáčků 50 l.	AS 500 ELCP	5	1	4932352310	4002395369690
⑭	Filtrační sáček Filtrační sáčky. Velmi odolné. 3 papírové sáčky 18 l.	NT 1500 A	1	1	4932373669*	4002395351824
⑮	Filtrační sáčky. Velmi odolné. 5 papírových sáčků 25 l.	RSE 1400	5	1	4932373852	4002395352821
⑯	Filtrační sáčky. Velmi odolné. 5 papírových sáčků 50 l.	ASE 1400, ASM 1400	5	1	4932373621	4002395351503
⑰	Netkané sáčky pro AS 30/42	AS 30 LAC, AS 30 MAC, AS 42 MAC	5	1	4932459689	4058546028619
⑱	Plastové sáčky 30l	AS 42 MAC, AS 30 MAC, AS 30 LAC	5	1	4932459690	4058546028626
⑲	Filtr	AS 250 ECP, AP 250 ECP	1	1	4932352303	4002395369621
⑳	Filtr	AS 300 ELCP, AS 500 ELCP, AS 2-250 ELCP	1	1	4932352304	4002395369638
㉑	Filtr.	AS 300 EMAC, AS 300 ELAC	2	1	4932352305	4002395369645
㉒	Filtry Filtr 7000 cm², BIA kategorie C.	AS 3 W	1	1	4932346588*	4002395319473
㉓	Skládaný polyesterový filtr, 2 ks.	ASE 1400, ASM 1400	1	1	4932373623	4002395351510
㉔	PTFE plochý filtr	AS 30 LAC, AS 42 MAC, AS 30 MAC	1	1	4932459687	4058546028596
㉕	Filtr chlazení motoru	AS 42 MAC, AS 30 MAC, AS 30 LAC	1	1	4932459688	4058546028602
㉖	Přídavná rukojeť AS 30	AS 42 MAC, AS 30 MAC, AS 30 LAC	1	1	4932459691	4058546028633

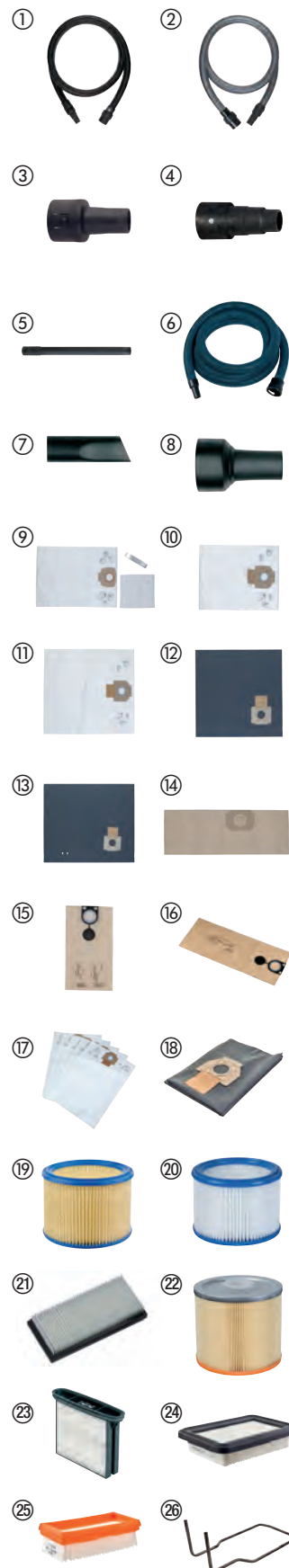



RUČNÍ NÁŘADÍ

Měřicí pásma **STUD™ II**



- Technologie EXO360™ - zajišťuje nejvyšší trvanlivost pásma
- Silný magnet umožňuje snadné zavěšení na ploché povrchy a kulatou trubku.
- Pásma se neláme při vysunutí až na 3,5 m - vyšší účinnost a vyšší dosah
- Povrch odolný proti roztržení - zesílených prvních 15 cm pásma.
- Oboustranný potisk - zvyšuje čitelnost.
- Patentovaný systém zastavování pásma prstem - chrání prsty před zatahujícím se pásmem
- Pouzdro z ABS, odolné proti nárazu, zajišťuje odolnost proti pádu a vysoký komfort používání
- Vylepšená spona, která nepoškozuje kapsu
- Otvor na závěs náradí - připraven pro rychlé a snadné přichycení
- Přesnost třídy II.

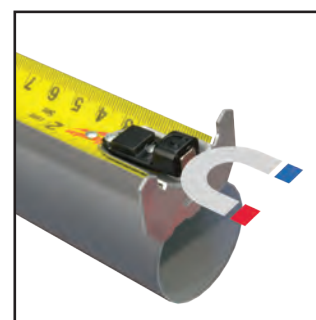

Silný magnet

Charakteristika produktu	Délka (m)	Šířka plátka (mm)	Množství v balíku	Objednáací množství	Obj. č.	EAN kód
STUD Gen2 5 m	5	33	1	6	4932471626	4058546295257
STUD Gen2 8 m	8	33	1	6	4932471627	4058546295264
STUD Gen2 5 m 16 ft	5 / 16'	33	1	6	4932471628	4058546295271
STUD Gen2 8 m 26 ft	8 / 26'	33	1	6	4932471629	4058546295288



4 m výsuv



Premium široké měřicí pásmo

- Pásmo se neláme při vysunutí až na 3,5 m - vyšší účinnost a vyšší dosah
- Povrch odolný proti roztržení - zesílených prvních 15 cm pásma
- Oboustranný potisk - zvyšuje čitelnost
- 5 bodové vyztužení pouzdra pro větší odolnost na pracovišti
- Patentovaný systém zastavování pásma prstem
- Drátěná spona na opasek - snižuje nebezpečí protrhání kapsy.
- Ochrana z nylonu - snižuje pravděpodobnost roztržení pásma.
- Otvor na závěs nářadí - připraven pro rychlé a snadné přichycení



4 m výsuv



Charakteristika produktu	Délka (m)	Šířka plátka (mm)	Množství v balíku	Objednací množství	Obj. č.	EAN kód
Premium široké měřicí pásmo 5 m	5	33	1	6	4932471815	4058546297145
Premium široké měřicí pásmo 8 m	8	33	1	6	4932471816	4058546297152
Premium široké měřicí pásmo 5 m 16 ft	5 / 16'	33	1	6	4932471817	4058546297169
Premium široké měřicí pásmo 8 m 26 ft	8 / 26'	33	1	6	4932471818	4058546297176

Magnetické měřicí pásmo GEN III



- Silný magnet na začátku pásky umožňuje snadné zavěšení na ploché povrchy i kulatou trubku.
- Kompaktní a ergonomický design.
- Pásmo se neláme při vysunutí až na 3,4 m
- Nylonová nereflexní ochrana, až 10x odolnější vůči poškození na pracovišti.
- Pásmo o šířce 27 mm s oboustranným potiskem pro snadnější čtení
- Patentovaný systém zastavování pásma prstem
- 5 bodové vyztužení pouzdra pro větší odolnost na pracovišti
- Přesnost třídy II.
- Architektonické měřítko usnadňuje konverzi hodnot



Charakteristika produktu	Délka (m)	Šířka plátka (mm)	Množství v balíku	Objednací množství	Obj. č.	EAN kód
Magnetické měřicí pásmo 5 m	5	27	1	6	4932464599	4058546225445
Magnetické měřicí pásmo 8 m	8	27	1	6	4932464600	4058546225452
Magnetické měřicí pásmo 10 m	10	27	1	6	4932464601	4058546225469
Magnetické měřicí pásmo 5 m	5 / 16'	27	1	6	4932464602	4058546225476
Magnetické měřicí pásmo 8 m	8 / 26'	27	1	6	4932464603	4058546225483



Měřicí pásmo Autolock

- Zajištění Autolock: pásmo je automaticky zajištěno, jakmile dojde k jeho vysunutí.
- Nylonová vrstva na pásmu zaručuje ochranu před nečistotami, prachem a vodou.
- Vyztužení pouzdra pásma v 5 bodech zaručuje jeho dlouhodobou provozní životnost.
- Pouzdro z materiálu ABS s obložením odolným proti pádům zaručuje větší pohodlí při použití a odolnost na staveništi.
- Kompaktní design a pohodlná velikost.
- Odolná spona na řemen.
- Třída přesnosti II.
- Hromadné balení, objednávat v násobcích 6 kusů.



Charakteristika produktu	Délka (m)	Šířka plátku (mm)	Množství v balíku	Objednací množství	Obj. č.	EAN kód
Měřicí pásmo Autolock 5 m	5	25	1	6	4932464663	4058546226084
Měřicí pásmo Autolock 8 m	8	25	1	6	4932464664	4058546226091
Měřicí pásmo Autolock 5 m – 16 ft	5	25	1	6	4932464665	4058546226107
Měřicí pásmo Autolock 8 m – 26 ft	8	25	1	6	4932464666	4058546226114

Profesionální měřicí pásma

- Zlepšená ergonomie a pohodlná velikost.
- Odolnost na pracovišti
- 5-bodový zpevněný rám.
- Plátek chráněn 2G nylonem.
- Zlepšená flexibilita a odtrhávání pásma.
- Vyhovuje testu pádu o 3 m.
- Nemagnetické.
- Dobře čitelná měřicí stupnice
- Menší kompaktní tvar závěsného háčku.
- Opěrka pro snadné vertikální měření.
- Zlepšená spona na opasek



Charakteristika produktu	Délka (m)	Šířka plátku (mm)	Množství v balíku	Objednací množství	Obj. č.	EAN kód
Pro kompaktní měřicí pásmo C3/16	3	16	1	12	4932459591	4058546027636
Pro kompaktní měřicí pásmo C5/19	5	19	1	12	4932459592	4058546027643
Pro kompaktní měřicí pásmo C5/25	5	25	1	6	4932459593	4058546027650
Pro kompaktní měřicí pásmo C8/25	8	25	1	6	4932459594	4058546027667
Pro kompaktní měřicí pásmo C5-16/25	5 / 16'	25	1	24	4932459595	4058546027674
Pro kompaktní měřicí pásmo C8-26/25	8 / 26'	25	1	12	4932459596	4058546027681

Měřicí pásma s LED svítilnou

- LED svítilna se světelným výkonem 19 luxů: pomáhá najít měřené místo.
- Nylonová vrstva na pásnu zaručuje ochranu před nečistotami, prachem a vodou
- Vyztužení pouzdra pásma ve 4 bodech zaručuje jeho dlouhodobou provozní životnost
- Pouzdro z materiálu ABS s obložením odolným proti pádu zaručuje větší pohodlí při použití a odolnost na staveništi
- Kompaktní design a pohodlná velikost.
- Magnet na zadní části měřicího pásma umožňuje jeho uchycení na kovové bedně na nářadí nebo na jiném kovovém povrchu.
- Dodávka obsahuje také 2 baterie CR2016.
- Třída přesnosti II
- Hromadné balení, objednávat v násobcích 12 kusů.



Charakteristika produktu	Délka (m)	Šířka plátku (mm)	Množství v balíku	Objednací množství	Obj. č.	EAN kód
Měřicí pásma 3 m/10 ft s LED svítilnou	3	12	1	12	48226602	045242529285

Měřicí pásma Slimline

- Velmi kompaktní a ergonomicky vylepšený design.
- Plátek chráněn nylonovou vrstvou - proti smítkům, nečistotám a vodě.
- Pouzdro ABS s měkkou pryžovou plochou pro uchopení, větší pohodlí a trvanlivost pracovních vlastností.
- 4-bodový zpevněný rám.
- Základna plochá pro vodorovnou stabilitu a opěradlo pro snadné vertikální měření.
- Spona na opasek.
- Třída přesnosti II.
- Objednávky je možné podávat na kartony s 24, 12 nebo 6 pásmy, v závislosti na SKU (Stock Keeping Unit- prodejní jednotce na skladu).



Charakteristika produktu	Délka (m)	Šířka plátku (mm)	Množství v balíku	Objednací množství	Obj. č.	EAN kód
S3 / 16	3	16	1	12	48227703	045242512898
S5 / 19	5	19	1	12	48227705	045242512904
S5 / 25	5	25	1	6	48227706	045242512911
S8 / 25	8	25	1	6	48227708	045242512928
S5-16 / 25	5/16'	25	1	24	48227717	045242512935
C8-26 / 25	8/26'	25	1	24	48227726	045242512942

Měřicí pásmo - 2 m / 6'



- 5ti bodový zesílený rám - odolný pro práci na staveništích.
- Heavy Duty kvalita: 13 mm šířka.
- Opatřeno neodrazným nátěrem. Pásmo se neblýská a snáze se na jasném slunci čte.
- Ergonomický & pohodlný: pohodlná konstrukce pro snadné měření.
- Balené spolu, objednávejte v násobcích 12 ks.

Charakteristika produktu	Délka (m)	Množství v balíku	Objednací množství	Obj. č.	EAN kód
Metrický & nemetrický	2	1	12	48225502	045242468034

Kompozitní skládací metr

- Zámky při 90°/180°.
- Referenční úhel, nerezaví.
- Voděodolný.
- Značení odolné proti opotřebení.



Charakteristika produktu	Délka (m)	Šířka plátku (mm)	Přesnost	Počet článků	Připojení	Množství v balíku	Objednací množství	Obj. č.	EAN kód
Kompozitní skládací metr	2	15 x 3.20	Třída 2	10	Plast a nerezová ocel	1	10	4932459301	4058546002671

Dřevěný skládací metr

- Zámky při 90°/180°.
- Referenční úhel.



Charakteristika produktu	Délka (m)	Šířka plátku (mm)	Přesnost	Počet článků	Připojení	Množství v balíku	Objednací množství	Obj. č.	EAN kód
Dřevěný skládací metr	2	16 x 3.20	3 Třída	10	Mosaz	1	12	4932459302	4058546002688

Tenký dřevěný skládací metr

- Zámky na 180°.
- Flexibilní tenký design.



Charakteristika produktu	Délka (m)	Šířka plátku (mm)	Přesnost	Počet článků	Připojení	Množství v balíku	Objednací množství	Obj. č.	EAN kód
Tenký dřevěný skládací metr	2	16 x 2.70	3 Třída	10	Mosaz	1	10	4932459303	4058546002695

Dlouhá otevřená pásma

- Ocelová konstrukce s nylonovým povlakem (extra silný nylonový povlak) pro zvýšení životnosti.
- Nejlepší výkon ve své třídě: o 50% méně natažení než u sklolaminátových pásem
- Ultra odolná konstrukce: vyztužená kovová rukojeť s odolností vůči pádům.
- 3: 1 svírání převodovkou pro 10x delší životnost převodovky a hladké přetáčení.
- KRYT PROTI ZNEČIŠTĚNÍ: stěrka na nečistoty udržuje pásmo v čistotě a odstraňuje abrazivní materiál
- Třída 2.
- Oboustranný potisk - zvyšuje čitelnost. Metrické měření zobrazené na horní straně a britská stupnice (palce a stopy) na spodní straně.



Charakteristika produktu	Délka (m)	Šířka plátku (mm)	Množství v balíku	Objednací množství	Obj. č.	EAN kód
① Dlouhé otevřené pásmo kombi 30m/100ft	30	13	1	1	48225203	045242486069
② Dlouhé otevřené pásmo kombi 100m/330ft	100	9.5	1	1	48225211	045242486076

Dlouhé měřicí pásmo ze skelných vláken

- Pásmo ze skelných vláken zaručuje nízkou hmotnost.
- Planetové převody 3:1 zaručují 10krát delší životnost převodů a hladší navíjení.
- KRYT PROTI ZNEČIŠTĚNÍ: stěrka na nečistoty udržuje pásmo v čistotě a odstraňuje abrazivní materiál.
- Oboustranný potisk pásma. Označení metrickými jednotkami na horní straně pásma a britskými jednotkami na spodní straně pásma.



Charakteristika produktu	Délka (m)	Šířka plátku (mm)	Množství v balíku	Objednací množství	Obj. č.	EAN kód
Dlouhé měřicí pásmo ze skelných vláken 30 m/100 ft	30	13	1	1	48225330	045242527731
Dlouhé měřicí pásmo ze skelných vláken 60m/200ft	60	13	1	1	48225360	045242527748

Dlouhá uzavřená pásma

- Jednostranný 30 m metrický popis o šířce čepele 9,5 mm.
- KRYT PROTI ZNEČIŠTĚNÍ: stěrka na nečistoty udržuje pásmo v čistotě a odstraňuje abrazivní materiál
- Ultra odolná konstrukce: vyztužená kovová rukojeť s odolností vůči pádům.
- 3:1 svírání převodovkou pro 10x delší životnost převodovky a hladké přetáčení.
- Třída 2.



Charakteristika produktu	Délka (m)	Šířka plátku (mm)	Množství v balíku	Objednací množství	Obj. č.	EAN kód
Dlouhé uzavřené pásmo 30m	30	9.5	1	1	48225103	045242486106

REDSTICK™ DIGITÁLNÍ VODOVÁHY



**REDLITHIUM™
USB**

HEAVY DUTY DESIGN

- Pevnější a vyšší rám
- 2x silnější displej
- IP65 ochrana

NEJLEPŠÍ ZKUŠENOST PRO UŽIVATELE

- Vylepšené vizuální a zvukové signály
- AUTO MODE - Obrazovka se automaticky přizpůsobí prostředí na základě množství světla

PŘESNOST MĚŘENÍ

- REŽIM "PŘÍPÍNÁČEK" - Rychlé nastavení a uložení měření
- DYNAMICKÉ ZOBRAZENÍ - Poskytuje grafickou indikaci, když se blíží k cíli
- Přesnost měření pro: 0°, 90°/03° od 1°-89°/10



**REDLITHIUM™ USB
NABÍJEČÍ AKUMULÁTOR
UMOŽŇUJE CELODENNÍ
PROVOZ**



Digitální vodováhy



Charakteristika produktu	Délka (cm)	Rukojeti	Množství v balíku	Objednací množství	Obj. č.	EAN kód
Digitální vodováha 60 cm	60	0	1	1	4933471978	4058546298777
Digitální vodováha 120 cm	120	2	1	1	4933471979	4058546298784



Rozkládací vodováha



- Rozpětí z 200 cm až na 356 cm s laserem značenou stupnicí
- SHARPSITE™ technologie libel zlepšuje čitelnost
- Vyztužené vnitřní komponenty chrání vodováhu před poškozením nebo opotřebením.
- Přesně frézovaná měřicí plocha poskytuje přesnost ve všech pracovních polohách.
- Přesnost na 0,029° (0,0005" / in, 0,5 mm / m) v normální i obrácené poloze.
- Vysoce kontrastní systém vodováhy je lehce čitelný a optimalizuje viditelnost.
- Ergonomický profil zajišťuje maximální životnost a pohodlné uchopení po celé délce
- Bezpečné odnímatelné nástroje.



Charakteristika produktu	Délka (cm)	Rukojeti	Množství v balíku	Objednací množství	Obj. č.	EAN kód
Rozkládací 200 cm - 356 cm	200 - 366	2	1	1	4932471355	4058546289836





Nothing but **HEAVY DUTY.**™

REDSTICK™

ODOLNÁ. ZARUČENÁ PŘESNOST



1

Ochranné koncovky tlumí nárazy a chrání rám.

2

Odolná, celokovová. S otvorem pro zavěšení při skladování

3

Široká, odolná madla pro pohodlí a přenášení

4

Vysoce kontrastní systém libel se snadno čistí a optimalizuje čitelnost

5

Přepřipravené protiskluzové držáky zabraňující posuvu na zdi

6

Precizně zpracovaný měřicí povrch zajišťuje přesnost za všech podmínek



TECHNOLOGIE LIBEL SHARPSITE™
NEJLEPŠÍ ČITELNOST



CELOKOVÝ VYZTUŽENÝ RÁM BACKBONE™



ZESÍLENÉ MAGNETY Z KOVŮ VZÁCNÝCH ZEMIN

REDSTICK™ Backbone vodováhy



- Celokovové BACKBONE™. Nejsilnější, nejdolnější rám. Zesílená retenční trubice.
- SHARPSITE™ technologie libel. Nejlepší čitelnost a nárazuvzdornost.
- Široké, odolné rukojeti pro pohodlí a přenosnost.
- Přesná frézovaná měřicí plocha zajišťuje přesnost ve všech pracovních polohách..
- Libely s vysokým kontrastem optimalizuje viditelnost a snadno se čistí.
- Snímatelné kryty na koncovech absorbují nárazy a chrání rám.
- Formované, protiskuzové rukojeti se zachytí na stěně a zabrání klouzání.
- Odolný, celokovový otvor na zavěšení ke skladování.
- Přesnost měření na 0,029° (0,5 mm/m) v normální i reverzní poloze.
- Zesílené magnety ze vzácných prvků pro maximální držení na materiálu (pouze magnetické vodováhy).



Nejsilnější, nejdolnější rám, celokovové vyztužení BACKBONE™



SHARPSITE™ technologie libely, nejlepší čitelnost

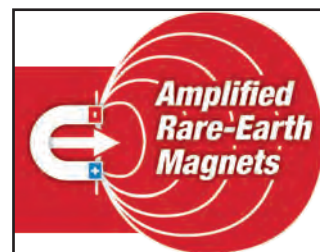

Zesílené magnety ze vzácných zemin pro maximální sílu (pouze magnetické vodováhy)



Charakteristika produktu	Délka (cm)	Rukojeti	Množství v balíku	Objednací množství	Obj. č.	EAN kód
40 cm magnetické	40	0	1	1	4932459061	4002395280322
60 cm magnetické	60	0	1	1	4932459063	4002395280346
80 cm magnetické	80	1	1	1	4932459065	4002395280360
100 cm magnetické	100	0	1	1	4932459067	4002395280384
120 cm magnetické	120	2	1	1	4932459069	4002395281008
180 cm magnetické	180	2	1	1	4932459071	4002395281046
200 cm magnetické	200	2	1	1	4932459073	4002395281060
240 cm magnetické	240	2	1	1	4932459075	4002395281084
40 cm nemagnetické	40	0	1	1	4932459060	4002395280315
60 cm nemagnetické	60	0	1	1	4932459062	4002395280339
80 cm nemagnetické	80	1	1	1	4932459064	4002395280353
100 cm nemagnetické	100	0	1	1	4932459066	4002395280377
120 cm nemagnetické	120	2	1	1	4932459068	4002395280391
180 cm nemagnetické	180	2	1	1	4932459070	4002395281015
200 cm nemagnetické	200	2	1	1	4932459072	4002395281053
240 cm nemagnetické	240	2	1	1	4932459074	4002395281077
Koncovka pro REDSTICK™ BACKBONE™ vodováhy			2	1	4932459680	4058546028527

REDSTICK[™] kompaktní vodováhy



- SHARPSITE[™] technologie libel. Nejlepší čitelnost a nárazuvzdornost.
- Kompaktní a odolný rám.
- Dolní frézovaná měřicí plocha zaručuje přesné měření.
- Libela s vysokým kontrastem optimalizuje viditelnost a snadno se čistí.
- Zesílené magnety ze vzácných prvků pro maximální držení na materiálu (pouze magnetické vodováhy).
- Přesnost měření 0,029°, (0,5 mm/m) v normální i obrácené poloze.
- Snímatelné gumové kryty na koncovkách absorbují nárazy.



Charakteristika produktu	Délka (cm)	Rukojeti	Množství v balíku	Objednáací množství	Obj. č.	EAN kód
40 cm magnetické	40	0	1	1	4932459079	4002395281725
60 cm magnetické	60	0	1	1	4932459081	4002395281749
80 cm magnetické	80	0	1	1	4932459083	4002395281763
100 cm magnetické	100	0	1	1	4932459085	4002395281787
120 cm magnetické	120	0	1	1	4932459087	4002395282401
180 cm magnetické	180	0	1	1	4932459089	4002395282425
40 cm nemagnetické	40	0	1	1	4932459078	4002395281718
60 cm nemagnetické	60	0	1	1	4932459080	4002395281732
80 cm nemagnetické	80	0	1	1	4932459082	4002395281756
100 cm nemagnetické	100	0	1	1	4932459084	4002395281770
120 cm nemagnetické	120	0	1	1	4932459086	4002395281794
180 cm nemagnetické	180	0	1	1	4932459088	4002395282418
Koncovka pro REDSTICK [™] Compact vodováhy			2	1	4932459681	4058546028534

REDSTICK[™] vodováhy na beton



- SHARPSITE[™] (ostré místo) tato technologie/konstrukce stahovací latě s vodováhou, zlepšuje její čitelnost.
- Ergonomický profil zajišťuje maximální životnost a souvislé uchopení po celé délce.
- Široká hořčíková základna pro zlepšení funkčnosti stahovací latě a pro lepší čištění.
- Speciální pracovní hrany mají zaoblený a čtvercový spodní okraj pro řezání a dokončování betonu.
- Vysoce kontrastní systém vodováhy je lehce čitelný a optimalizuje viditelnost.
- Okolí vodováhy je optimalizováno na stahovací operace a snadnost čištění.
- Sklon vodováhy je 1/8" & 1/4" (1 % & 2 %).



Charakteristika produktu	Délka (cm)	Rukojeti	Množství v balíku	Objednáací množství	Obj. č.	EAN kód
60 cm nemagnetické	60	0	1	1	4932459893	4058546030650
120 cm nemagnetické	120	0	1	1	4932459894	4058546030667
180 cm nemagnetické	180	0	1	1	4932459895	4058546030674

Tenké vodováhy



- 2 pevné akrylové libely. Nárazuvzdorné a odolné proti UV záření.
- Přesné milimetrové měření až do 120 cm zaručuje maximální přesnost.
- Koncovky tlumící nárazy.
- Odolný otvor na zavěšení ke uskladnění.
- VPA certifikát pro přesnost.
- Přesností na 0,029° (0,0005" / v, 0,5 mm / m) ve standardní poloze
- S přesností na 0,029° (0,0005" / v, 0,5 mm / m) Zaručená životnost.

Charakteristika produktu	Délka (cm)	Množství v balíku	Objednávací množství	Obj. č.	EAN kód
Magnetické 20 cm	20	1	10	4932478897	4058546361792
Magnetické 40 cm	40	1	1	4932464854	4058546227999
Magnetické 60 cm	60	1	1	4932464855	4058546228002
Magnetické 100 cm	100	1	1	4932464856	4058546228019
Magnetické 180 cm	180	1	1	4932464857	4058546228026
① Nemagnetické 20 cm	20	1	10	4932472091	4058546324872
Tenké vodováhy 40 cm nemagnetická	40	1	1	4932459090	4002395282432
Tenké vodováhy 60 cm nemagnetické	60	1	1	4932459091	4002395282449
Tenké vodováhy 80 cm nemagnetické	80	1	1	4932459092	4002395282456
Tenké vodováhy 100 cm nemagnetické	100	1	1	4932459093	4002395282463
Tenké vodováhy 120 cm nemagnetické	120	1	1	4932459094	4002395282470
Tenké vodováhy 180 cm nemagnetické	180	1	1	4932459095	4002395282487
Tenké vodováhy 200 cm nemagnetické	200	1	1	4932459590	4058546027629



10 YEARS ACCURACY GUARANTEE
 JAHRE GENAUIGKEITSGARANTIE
 ANS DE PRÉCISION GARANTIE
 ① www.milwaukeetool.eu



REDCAST lité vodováhy



- 2 pevné akrylové libely. Nárazuvzdorné a odolné proti UV záření.
- 2 Heavy Duty „kovadlina“ podložky z hliníkové slitiny pro zpracování úderů během obkladačských prací.
- Na profilu vodováhy otvor na vrták v průměru od 5 do 12 mm.
- Přesné milimetrové měření povrchu zaručuje přesnost ve všech pracovních pozicích.
- Odolný otvor na zavěšení ke skladování.
- VPA certifikát pro přesnost.
- Zaručená životnost. S přesností na 0,029° (0,0005" / v, 0,5 mm / m).



Charakteristika produktu	Délka (cm)	Množství v balíku	Objednáací množství	Obj. č.	EAN kód
REDCAST™ lité vodováhy 60 cm	60	1	1	4932459098	4002395283118
REDCAST™ lité vodováhy 80 cm	80	1	1	4932459099	4002395283125

Stupňové vodováhy



- SHARPSITE™ technologie libel. Nejlepší čitelnost a nárazuvzdornost.
- 360° nastavitelná libela s možností uzamčení. Identifikuje a opakuje nastavení jakéhokoliv úhlu potřebného na pracovišti. Libela se uzamkne kvůli zajištění přesnosti měření, klidně i po vyjmutí z kapsy.
- Zesílené magnety ze vzácných prvků. Zesílená konstrukce magnetického obvodu přeměruje pole dodávající 2x síly.
- Pevné akrylové blokové libely poskytují odolnost a maximální čitelnost.
- Tělo z hliníkové slitiny odolává těžkým podmínkám na pracovišti.
- Přesné milimetrové měření povrchu zaručuje přesnost ve všech pracovních pozicích.
- Otvor na šňůrku pro použití s většinou programů prevence.
- S přesností na 0,029° (0,0005" / v, 0,5 mm / m).



Charakteristika produktu	Délka (cm)	Množství v balíku	Objednáací množství	Obj. č.	EAN kód
Stupňové vodováhy	25	1	1	4932459096	4002395282494

Torpédové vodováhy



- Zesílené magnety ze vzácných prvků. Zesílený konstrukce magnetického obvodu přeměruje pole dodávající 2x více síly držení.
- Maximálně zobrazovací plocha. Lehká čitelnost v 1/8 nebo 1/4 naklonění v obou směrech.
- Zesílené akrylové libely poskytují odolnost a maximální čitelnost.
- Svařovací vůle. Snadno se vyrovná na svařových spojích na trubkách a jiných materiálech.
- Optimalizovaná V-drážka pro stabilitu na zaoblených plochách
- Hrana leptaná laserem pro rychlé měření materiálu.
- Štíhlý, zúžený design pro snadné vytahování a vkládání do kapsy.



Charakteristika produktu	Délka (cm)	Množství v balíku	Objednáací množství	Obj. č.	EAN kód
Torpédové vodováhy	17	1	1	4932459097	4002395283101

Kapesní úhlová vodováha



- 360° nastavitelná vodováha pro odečítání úhlů.
- Zamykatelný mechanismus pro opakovatelné použití.
- Zesílené magnety z vzácných zemin pro maximum přídržné síly.
- Optimalizovaná V-drážka pro stabilitu na zaoblených plochách
- Vyfrézovaná hrana zajišťuje přesnost.
- Kompaktní velikost pro všechna pracoviště.



Charakteristika produktu	Délka (cm)	Množství v balíku	Objednací množství	Obj. č.	EAN kód
Kapesní vodováha	7.8	1	6	4932459597	4058546027698

Torpédové kompaktní vodováhy



- SHARPSITE™ technologie libely pro snadné čtení rozteč 1 a 2 stupně
- Kompaktní konstrukce pro práci v úzkých prostorech.
- Optimalizovaná V-drážka pro stabilitu na zaoblených plochách
- Svařovací vůle. Snadno se vyrovná na svařových spojích na trubkách a jiných materiálech.
- Zesílené magnety z vzácných zemin pro maximum přídržné síly.
- S přesností na 0.029° (0.0005 "/in, 0.5 mm/m)



Charakteristika produktu	Délka (cm)	Množství v balíku	Objednací množství	Obj. č.	EAN kód
Torpédová kompaktní vodováha	7.6	1	1	4932472122	4058546325183

Mini vodováhy



- Lehká hliníková konstrukce se snadno vejde za opasek na nářadí nebo do kapsy.
- Pevné akrylové libely. Nárázuvzdorné a odolné vůči UV záření.
- Nárázuvzdorné koncové kryty.
- Přesnost měření 0,029° (0,5 mm/m) ve standardní poloze.
- VPA certifikát pro přesnost.



Charakteristika produktu	Délka (cm)	Množství v balíku	Objednací množství	Obj. č.	EAN kód
Mini vodováha	10	1	10	4932459100	4002395283446

Svinovací značkovací šňůra

- Lanko o tloušťce 2 mm zaručuje dobrou viditelnost
- Planetový převodový systém pro zvýšenou odolnost.
- Převodovka 4:1 umožňuje rychlé a plynulé navíjení
- Velká kapacita úložiště křídý
- Snadné doplňování díky extra velkému otvoru
- Snadné zajištění lanka zámkem.

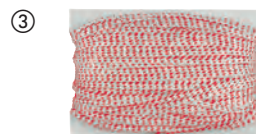

Charakteristika produktu	Množství v balíku	Objednací množství	Obj. č.	EAN kód
① Svinovací značkovací šňůra 30 m	1	1	4932471634	4058546295332
② Svinovací značkovací šňůra 45 m	1	1	4932471635	4058546295349
③ Svinovací značkovací šňůra náhradní 30 m	1	1	4932471636	4058546295356
Svinovací značkovací šňůra náhradní 45 m	1	1	4932471637	4058546295363

Úhelník

- Odolná konstrukce
- Laserové značení pro lepší čitelnost
- Přesné rýhovací drážky pro snadné značení.
- Obecná převodní tabulka
- Značky pro pomoc při hledání úhlu.



Charakteristika produktu	Délka (cm)	Délka [palce]	Množství v balíku	Objednací množství	Obj. č.	EAN kód
Úhelník metrický	40 x 60	-	1	1	4932472126	4058546325220
Úhelník nemetrický	-	16 x 24	1	1	4932472125	4058546325213

Tesařský úhelník

- Přesné rýhovací drážky pro snadné značení.
- Vysoce viditelné laserové značení
- Potrubní podpěra pro pomoc při řezání trubkových materiálů.
- Široká základna pro lepší uchopení

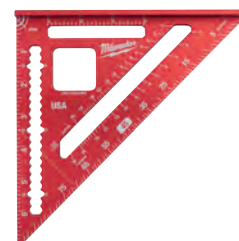

Charakteristika produktu	Délka (cm)	Délka [palce]	Množství v balíku	Objednací množství	Obj. č.	EAN kód
Tesařský úhelník metrický	18	-	1	1	4932472124	4058546325206
Tesařský úhelník nemetrický	-	7	1	1	4932472123	4058546325190

INKZALL™ značkovače

- Zachovává si ostrost, nehoubovatí ani neustupuje pod tlakem.
- Špička odolná proti opotřebení - akrylový hrot ideální pro drsné povrchy, například OSB a beton.
- Značkovač píše i po 72+ hodinách od sejmutí krytky.
- Pro použití na betonu, dřevě, kovu, překližce, OSB, plastech.
- Lze používat na vlhkém, mastném, zaprášeném, rezavém povrchu nebo povrchu znečištěném suti.
- Rychlá doba schnutí - snížená možnost rozmazání na povrchu z PVC nebo kovu.
- Kompaktní design.
- Tvrdá sponka na krytce - lze přichytit na stavební přílbu, kalhoty, montérky.
- Snadno otevíratelná krytka pro obsluhu jednou rukou.
- Anti-Roll design - nekulatí se po povrchu.

Charakteristika produktu	Barva	Špička	Množství v balíku	Objednací množství	Obj. č.	EAN kód
① INKZALL™ značkovač*	Černá	1 mm	1	36	48223100	045242319473
② INKZALL™ značkovač*	Červená	1 mm	1	36	48223170	045242355259
③ INKZALL™ značkovač se stylusem	Černá	1 mm	1	1	48223101	045242297436
④ INKZALL™ popisovač s tenkým hrotem	Černá	0.6 mm	4	1	48223154	045242479764
⑤ INKZALL™ barevné značkovače	Modrá, červená, zelená a černá	1 mm	4	1	48223106	045242333585
⑥ INKZALL™ značkovač s plochým hrotem	Černá	1- 4,8 mm	1	1	48223103	045242333608

* Objednávky jsou dodávány v kartonu = 36 x 48223100. Minimální množství na objednávku je jeden karton = 36 ks. Pokud je objednané množství vyšší než 36 ks je nutno objednat násobky 36 ks (tj. 72, 108, 144, 180, ...).



Značkovače INKZALL™ s plochým hrotem

- Značkovač píše až 72 hodin po sejmutí krytky
- Lze použít na mokré, mastné, zaprášené, rezavé povrchy
- Možnost psaní na beton, dřevo, kov, OSB a plast
- Rychleschnoucí náplň zabraňuje rozmazání na PVC a kovu
- Jednodušší čtení z větší vzdálenosti díky velkému hrotu.

Charakteristika produktu	Barva	Špička	Množství v balíku	Objednací množství	Obj. č.	EAN kód
① INKZALL™ značkovač s plochým hrotem L (3ks)	Černá	6.2 mm	3	1	4932471554	4058546294533
② INKZALL™ značkovač s plochým hrotem L	Černá	6.2 mm	1	12	4932471555	4058546294540
③ INKZALL™ značkovač s plochým hrotem L	Červená	6.2 mm	1	12	4932471556	4058546294557
④ INKZALL™ značkovač s plochým hrotem L	Modrá	6.2 mm	1	12	4932471557	4058546294564
⑤ INKZALL™ značkovač s plochým hrotem XL (1 bal.)	Černá	14.5 mm	1	1	4932471558	4058546294571
⑥ INKZALL™ značkovač s plochým hrotem XL	Černá	14.5 mm	1	12	4932471559	4058546294588
⑦ INKZALL™ značkovač s plochým hrotem XL	Červená	14.5 mm	1	12	4932471560	4058546294595
⑧ INKZALL™ značkovač s plochým hrotem XL	Modrá	14.5 mm	1	12	4932471561	4058546294601



INKZALL™ barevné značkovače

- Značkovač s klapkou.
- Odolný akrylový hrot pro nejnáročnější podmínky prostředí: zvládá i povrchovou teplotu od -10° až + 145°C.
- Značkovače na tmavé plochy, kde by tradiční značkovače nebyly snadno viditelné.
- Můžou být použity na drsné, špinavé a mastné povrchy.
- Pro použití na betonu, černé trubky, hliník, PVC, oceli a nerezové oceli, pryže a pneumatiku.
- Doba schnutí 10 sekund.
- Značení odolné vůči vodě a UV.
- Permanentní značkovače. Označení vytrvá až 6 měsíců.
- Kovová hlaveň pro trvanlivost na staveništi.
- Barva bez xylenu.
- Důležité : Zatřepajte značkovačem spolu s uzávěrem. Odstraňte uzávěr a opatrně pumpujte nahoru a dolů, dokud se inkoust nedostane do hrotu.



Charakteristika produktu	Množství v balíku	Objednací množství	Obj. č.	EAN kód
① INKZALL™ značkovač bílý	1	12	48223711	045242363360
② INKZALL™ značkovač žlutý	1	12	48223721	045242363377
③ INKZALL™ značkovač černý	1	12	48223731	045242363384

INKZALL™ zvýrazňovače

- Odolný hrot zůstane ostrý delší dobu.
- Nerozmažávají a neroztékají se.
- Netoxický inkoust, ASTM D 4236 certifikát.
- Ideální pro architektonické nákresy, štítky, kancelářský papír.
- Profil těla není kulatý, nekutálí se po hladkém povrchu.
- Konstrukce se sponou na přílbu: INKZALL™ zvýrazňovače je možné připnout k helmě, kalhotám, kombinéze, atd.
- Díra na šňůrku na připevnění INKZALL™ zvýrazňovače k opasku.

Charakteristika produktu	Množství v balíku	Objednací množství	Obj. č.	EAN kód
① INKZALL™ zvýrazňovač - žlutý	5	1	48223201	045242482573
② INKZALL™ zvýrazňovače - barevné	5	1	48223206	045242482580



INKZALL™ popisovače s tenkým hrotem

- Hrot cca 0,6 mm.
- Odolný vůči zanášení.
- Hlavní aplikace: označování štítků pro elektrické kabely, přidávání komentářů k plánům architektů.

Charakteristika produktu	Barva	Množství v balíku	Objednací množství	Obj. č.	EAN kód
① INKZALL™ pero s tenkým hrotem - černým	Černá	4	1	48223164	045242479818
② INKZALL™ značkovače s tenkým hrotem - barevné	Černá, červená a modrá	4	1	48223165	045242479825



Zavírací nůž FASTBACK™

- Otevření jednou rukou: uživatel může otevřít nůž jednou rukou, snadná aktivace
- Integrovaný hák: umožňuje udělat řez bez otevření nože
- Beznástrojová výměna čepele: šetří čas na pracovišti
- Odizoluje vodič, není třeba další nástroj
- Tenký design: nástroj se pohodlně vejde do kapsy
- Klip na opasek: snadné uložení nože



Charakteristika produktu	Množství v balíku	Objednací množství	Obj. č.	EAN kód
① FASTBACK™ kompaktní otáčecí nůž	1	1	4932471356	4058546289843
② Zavírací nůž FASTBACK™	1	6	4932471357	4058546289850
③ FASTBACK™ zvirací nůž se zásobníkem na čepele	1	1	4932471358	4058546289867

Univerzální nůž FASTBACK™ 6 v 1

- Šestihřanný držák nástrojů ¼" s ukončením PH2 a SL5,5.
- Vysunutí nože jednou rukou. Uživatel může rychle otevřít nůž jednou rukou, což zaručuje snadné použití.
- Výměna nože bez použití jiného nářadí. Méně prostojů na pracovišti způsobených výměnou nože.
- Odstraňovač izolace vodičů. Eliminuje potřebu vyhledávání jiného nástroje v brašně na nářadí.
- Příchytka na řemen pro snadné uložení.
- Integrovaný otvůrkač na láhve.

Charakteristika produktu	Množství v balíku	Objednací množství	Obj. č.	EAN kód
Univerzální nůž 6 v 1	1	1	4932478559	4058546347529



Fastback zavírací nůž

- Stisknutím a otočením lze otevírat nůž jednou rukou.
- Čepel z nerezové oceli, kterou lze znovu naostřit
- Hrot umožňuje řízené propíchnutí a plynulé řezání.
- Vložka zámku zajišťuje čepel v otevřené poloze.
- Díra na šňůrku
- Drátěná spona na opasek pro rychlý přístup bez roztřepení kapsy.
- Kompaktní velikost pro nošení v kapse.

Charakteristika produktu	Množství v balíku	Objednací množství	Obj. č.	EAN kód
Fastback zavírací nůž	1	1	48221990	045242296842



Kompaktní kapesní nůž

- Kompaktní velikost zaručuje snadné přenášení v kapse.
- Brousitelná čepel z nerezové oceli.
- Ostrý hrot umožňuje kontrolované probodávání a plynulé řezání.
- Vložená pojistka zajišťuje čepel v otevřené poloze.
- Otvor pro šňůrku.

Charakteristika produktu	Množství v balíku	Objednací množství	Obj. č.	EAN kód
Kompaktní kapesní nůž	1	1	4932478560	4058546347536



Nůž s pevnou čepelí

- Tento nůž s pevnou čepelí je navržen pro optimální retenci a tvranlivost ostří
- Čepel z nerezové oceli s délkou 101 mm, optimalizována pro zachování ostrosti
- Celokovová čepel zaručuje odolnost při náročných řezech
- Ergonomická rukojeť pro bezpečné uchopení
- Očko pro upevnění závěsu náradí
- Dodáváno v ochranném pouzdru s úchytkou na pásek



Charakteristika produktu	Množství v balíku	Objednací množství	Obj. č.	EAN kód
Nůž s pevnou čepelí	1	1	4932464828	4058546227739

Zahnutý nůž s pevnou čepelí Hawkbill

- Zahnutý nůž s pevnou čepelí Hawkbill je ideální k odstraňování izolace z vodičů a kabelů
- Čepel z nerezové oceli je optimalizována tak, aby zůstala déle ostrá.
- Celokovová čepel zaručuje odolnost při náročných řezech
- Velká ergonomická rukojeť je určena pro pohodlné použití v rukavicích.
- Očko pro upevnění závěsu náradí
- Dodáváno v ochranném pouzdru s úchytkou na pásek



Charakteristika produktu	Množství v balíku	Objednací množství	Obj. č.	EAN kód
Zahnutý nůž s pevnou čepelí Hawkbill	1	1	4932464829	4058546227746

HARDLINE[™] zavírací nůž

- Špičková ocelová čepel D2 poskytuje lepší odolnost proti korozi. Vysoká pevnost a odolnost proti opotřebení, zůstává déle ostrý.
- Hladká / zoubkovaná čepel 75 mm a propichovací špička. Ideální protržení materiálu a špička umožňuje kontrolované propíchnutí.
- Výklopný otvor s ložiskovým systémem: lze otevřít pouze s 2 rukami.
- Otevřený ocelový rám zámku zajišťuje čepel v otevřené poloze.
- Rukojeť z nylonu plněného skelným vláknem s nerezovou ocelí.
- Vložka zámku zajišťuje čepel v otevřené poloze.
- Otvor na závěs náradí
- Oboustranná spona na opasek umožňuje použití pravou nebo levou rukou



Charakteristika produktu	Typ nože	Množství v balíku	Objednací množství	Obj. č.	EAN kód
① HARDLINE [™] zavírací nůž - hladký	Hladký	1	1	48221994	045242477043
② HARDLINE [™] zavírací nůž - zoubkovaný	Zoubkovaný	1	1	48221998	045242359165

Nůž s pevnou čepelí HARDLINE[™]

- Čepel dlouhá 127 mm vyrobená z oceli AUS-8 zachovává dlouhodobě ostrý břit a omezuje tak nutnost broušení nože
- Celokovová čepel zaručuje odolnost při náročných řezech
- Tvarovaná rukojeť opatřená otvorem pro šňůrku zaručuje pevný a bezpečný úchop.
- Odolné nastavitelné pouzdro zaručuje flexibilitu při přenášení a rychlý přístup k noži.



Charakteristika produktu	Množství v balíku	Objednací množství	Obj. č.	EAN kód
Nůž s pevnou čepelí HARDLINE	1	1	4932464830	4058546227753

Nůž s pevnou čepelí

- Tento nůž s pevnou čepelí je navržen pro optimální retenci a tvranlivost ostří
- Výměna nožů bez náradí: Šetří čas výměny nožů. Palcový šroubový mechanismus umožňuje rychlou a rychlou výměnu kotouče bez použití dalších nástrojů.
- Uložný prostor pro nože pojme až 5 nožů pohodlně uvnitř rukojeti.
- Očko pro upevnění závěsu náradí
- Heavy Duty: Odolné celokovové tělo.



Charakteristika produktu	Množství v balíku	Objednací množství	Obj. č.	EAN kód
Nůž s pevnou čepelí	1	1	4932471361	4058546289898

Nůž s výsuvným ostřím

- Nůž se aktivuje vysunutím ostří - snižuje riziko náhodného poranění
- Odizoluje vodič, není třeba další nástroj
- Výměnný plátek - výměna je velmi rychlá
- Uložení plátků - magnetický držák na 5 ks plátků
- Heavy Duty: celokovové tělo s gumovým potahem, vyšší komfort, ruka neklouže



Charakteristika produktu	Množství v balíku	Objednací množství	Obj. č.	EAN kód
① Nůž s výsuvným ostřím	1	6	4932471359	4058546289874
② Kompaktní univerzální vysunovací nůž	1	1	4932478561	4058546347543

Samozatahovací bezpečnostní nůž

- Samozatahovací mechanismus: zatáhne ostří po uvolnění tlačítka
- Dvě polohy ostří umožňují kontrolovat hloubku řezu
- Zásobník ostří uvnitř rukojeti může obsahovat až 5 ostří
- Výměna ostří bez nástrojů: šetří čas při výměně nástrojů. Mechanismus odšroubovatelný palcem umožňuje výměnu ostří rychle a bez jakýchkoli nástrojů
- Heavy Duty: trvanlivé celokovové tělo
- Odizolování drátů: Odstraňuje nutnost hledat v tašce další nástroj. Seřízne drát do Ø 5 mm²



Charakteristika produktu	Množství v balíku	Objednací množství	Obj. č.	EAN kód
Samozatahovací bezpečnostní nůž	1	1	4932471360	4058546289881

Užitkové nože pro všeobecné účely

- Mikrokarbidový kov pro delší životnost
- Optimalizovaná geometrie řezného úhlu pro větší ostrost
- Extra vybroušená řezná hrana pro čistější řezy
- Nože jsou chráněné a snadno přístupné z úložného boxu



Charakteristika produktu	Celková délka (mm)	Výška (mm)	Množství v balíku	Objednací množství	Obj. č.	EAN kód
① Užitkové nože pro všeobecné účely	62	19	50	1	48221950	045242344444
			5	1	48221905	045242268061
② Ostří – hákový nůž	62	19	50	1	48221952	045242286980
③ Ostří – nůž na karton zaoblený	62	19	5	1	48221934	045242286942

Odlamovací nože

- Kovový zámek* pro maximální trvanlivost a delší životnost
- Zámek s rychlozávitěm*, který umožní rychlejší seřízení ostří
- Automatický kluzný zámek** pro rychlejší seřízení ostří
- Odlamovací příhrádková objímka** odlamuje segmenty ostří
- Tvarovaná rukojeť zajišťuje neklouzavý úchop a je odolná proti acetonu
- Mikrokarbidové ostří pro delší životnost, zvýšenou ostrost a čistý řez
- * 18 mm/25 mm odlamovací nože
- **9 mm odlamovací nože



Charakteristika produktu	Šířka plátku (mm)	Počet bodů ostří	Množství v balíku	Objednací množství	Obj. č.	EAN kód
① Odlamovací nože 9 mm	9	13	1	1	48221960	045242296811
② Odlamovací nože 18 mm	18	8	1	1	48221961	045242296798
③ Odlamovací nože 25 mm	25	7	1	1	48221962	045242296828

Odlamovací ostří

- Robustní opakovaně použitelný zásobník se snadným přístupem k ostří
- Optimalizovaná geometrie řezného úhlu pro ostrost a přesnost řezu
- Mikrokarbidový disperzní kov pro delší životnost
- Přesně nabroušené řezné hrany pro čistší řezy

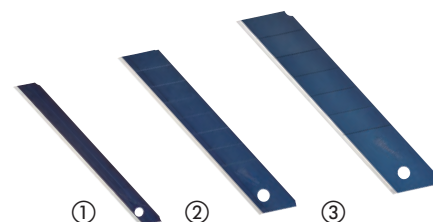

Charakteristika produktu	Šířka plátku (mm)	Počet bodů ostří	Množství v balíku	Objednací množství	Obj. č.	EAN kód
① Odlamovací ostří 9 mm	9	13	10	1	4932480106	4058546403911
② Odlamovací ostří 18 mm	18	8	10	1	4932480107	4058546403928
③ Odlamovací ostří 25 mm	25	7	10	1	4932480108	4058546403935

Pilka na PVC

- Kovový design rukojeti pro nejlepší trvanlivost ve své třídě .
- Výměna listu bez nářadí: až 10x rychlejší výměna listů.
- Rukojeť s krytem pro větší pohodlí.
- Kompaktní design.



Charakteristika produktu	Množství v balíku	Objednací množství	Obj. č.	EAN kód
Pilka na PVC	1	1	48220212	045242467518
Náhradní pil. list pro PVC pilky	1	1	48220222	045242467532

Kompaktní pilka na kov

- Výměna listů bez nástroje pro 10x rychlejší změnu pilových listů.
- Kompaktní design, ideální pro všestranné řezání v úzkých prostorech.
- Nastavitelná délka listů pro snadnější řezání.
- Gumový kryt na rukojeť pro větší pohodlí.
- Přijme 12" pilové listy.
- Dodáváno s plátkem 10" / 24 Tpi.



Charakteristika produktu	Množství v balíku	Objednací množství	Obj. č.	EAN kód
Kompaktní pilka na kov	1	1	48220012	045242204571

Skládací pilka

- Beznástrojová výměna plátek - až 10x rychlejší
- Skládací čepel- snazší a bezpečnější skladování.
- Gumová rukojeť - zvýšený komfort.
- Pro větší všestrannost vhodná na všechny pilové plátky Sawzall®
- Dodává se s plátkem THIN KERF 18 TPI 150 mm



Charakteristika produktu	Délka pilového plátku (mm)	Množství v balíku	Objednací množství	Obj. č.	EAN kód
Skládací pilka	150	1	1	48220305	045242204618

Pilka na kov

- Tvrdý kovový rám, podporuje vyšší napětí (25.000 psi / 250 liber).
- Rukojeť zajišťuje bezpečné uchopení a pohodlí pro uživatele.
- Interní úložiště listů pro další pilové listy.
- Dodává se s 10" / 24 Tpi pilovým listem.



Charakteristika produktu	Množství v balíku	Objednací množství	Obj. č.	EAN kód
Pilka na kov	1	1	48220050	045242362226

Strouhací špičatá pila na sádrokarton

- 150 mm plátek na suché zdivo. Extra pevný a odolný plátek takže je odolnější vůči ponorným řezům
- Vrstva pro ochranu proti korozi.
- Pogumovaná rukojeť zvyšuje komfort a redukuje klouzání ruky.
- Vestavěné rašplové otvory: umožňují uživateli rychle rozšiřovat otvory nebo vyhlazovat drsné hrany.



Charakteristika produktu	Množství v balíku	Objednací množství	Obj. č.	EAN kód
Rašplovací špičatá pila	1	1	4932479783	4058546375775

Technické nůžky

- Střížná hrana z karbidu železa pro maximální odolnost a trvanlivost. Delší životnost ve srovnání s nerezovou ocelí.
- Pochromované čepele pro maximální ochranu proti rezavění.
- Celokovové jádro: konstrukce rukojetí z kovu na ochranu při pádech a proti zlomení rukojeti silou.
- Technologie pojistných šroubů chrání čepele před uvolněním k zajištění přesného stříhání.
- Velká oka rukojetí pro použití v rukavicích.
- Žlábek pro ukazovák pro větší pohodlí.
- Laserové nabroušení a značky pravítka na čepeli umožní najednou měřit a stříhat.
- Technické ofsetové nůžky s mikrozoubkovanými čepelimi pro maximální trvanlivost a lepší adhezi.
- Technické ofsetové nůžky s vyhnutím o úhel 60° umožňují mít ruce nad stříhaným materiálem.



Charakteristika produktu	Celková délka (mm)	Délka pilového plátku (mm)	Hmotnost (g)	Množství v balíku	Objednací množství	Obj. č.	EAN kód
① Rovné nůžky	230	95	180	1	1	4932479409	4058546372033
② Vyhnuté nůžky	240	115	230	1	1	4932479410	4058546372040

Elektrikářské nůžky

NOVĚ

- S drážkou pro stříhání kabelů pro větší efekt páky.
- Zaoblená drážka umožňuje snadné stahování izolace.
- Krimpování koncovek na kabely až do 6mm
- Nastavitelný přítužný šroub umožňuje nastavit požadovaný odpor.
- Držák na nářadí s popruhem na opasek pro snadné ukládání.



Charakteristika produktu	Množství v balíku	Objednací množství	Obj. č.	EAN kód
Elektrikářské nůžky	1	1	4932478620	4058546348137

Nůžky na plech

- Opěrky na palec a ukazováček pro zvýšené pohodlí a méně únavy. Uživatel může vytvářet otvory do plechu s lehkostí a menším rizikem zranění.
- Vroubkované břity zabraňují sklouznutí při řezání.
- Méně ruční námahy při řezání silnějších materiálů. Provedení se složeným pákovým efektem.
- Torzní pružina otevírá při řezání čelisti automaticky, což umožňuje rychlejší řezání a méně únavy.
- Chromované nože s ochranou proti korozi - zvýšená životnost. Extra odolné - 65 HRC.
- Vyrobeno z kované legované oceli - nejlepší trvanlivost - Cr M Steel.
- Mechanismus pro uzamykání jednou rukou.
- Štíhlý design - eliminace případů zaseknutí v materiálu.
- Trojnásobná identifikace směru řezání - na hlavě, rukojeti a pomocí barevně odlišené rukojeti.
- Ergonomické a trvanlivé rukojeti umožňují pohodlí a vydrží déle.
- Nůžky na plech aviation: pro krátké rovné a obloukové řezy. Ideální pro řezy úzkým průměrem a pro zářezy.
- Offsetové nůžky: pro nepřetržité rovné nebo zakřivené řezy. Posun drážky: 45° - drží ruku použitavě daleko od obrobku.
- Extra dlouhé nůžky na plech : pro delší a rovnější řezy na jeden záběr.

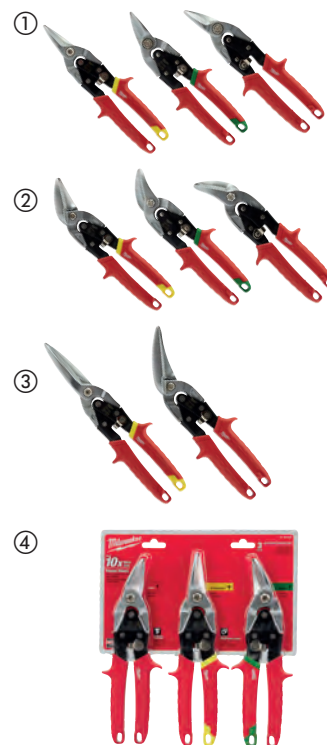

Směr stříhání	Celková délka (mm)	Délka hrany (mm)	Max. kapacita řezání - hliník (mm)	Max. kapacita řezání - nerezová ocel (mm)	Hmotnost (g)	Množství v balíku	Objednací množství	Obj. č.	EAN kód
① Nůžky na plech aviation: pro krátké rovné a obloukové řezy. Ideální pro řezy úzkým průměrem a pro zářezy.									
Přímé (žluté)	260	31	1.0	0.6	430	1	1	48224530	045242503643
Pravé (zelené)	260	31	1.0	0.6	430	1	1	48224520	045242503636
Levé (červené)	260	31	1.0	0.6	430	1	1	48224510	045242503629
② Offsetové nůžky: pro nepřetržité rovné nebo zakřivené řezy. Posun drážky: 45° - drží ruku použitavě daleko od obrobku.									
Přímé (žluté)	260	37	1.0	0.6	430	1	1	48224532	045242503674
Pravé (zelené)	260	30	1.0	0.6	430	1	1	48224522	045242503667
Levé (červené)	260	30	1.0	0.6	430	1	1	48224512	045242503650
③ Extra dlouhé nůžky na plech : pro delší a rovnější řezy na jeden záběr.									
Přímé (žluté)	310	76	1.0	0.6	450	1	1	48224537	045242503681
Levé (offsetové)	290	63	1.0	0.6	450	1	1	48224538	045242503698
④ Sada nůžek na plech 3 ks									
48224510, 48224530 a 48224520						3	1	48224533	045242503735

Mini řezák na měděné trubky

- Navržen s maximálním přizpůsobením řezacího mechanismu.
- Chromované válečky zaručují stálost a ochranu před rzi, což prodlužuje životnost.
- Pohodlný držák umožňuje rychlejší regulaci a snadnější používání.
- Kompaktní velikost pro řezání trubek na těsných místech.



Charakteristika produktu	Max. řezná kapacita v měděném potrubí (mm)	Množství v balíku	Objednací množství	Obj. č.	EAN kód
Řezák na měděné trubky MINI 15 mm	3 - 15	1	1	48229250	045242521210
Řezák na měděné trubky MINI 22 mm	3 - 22	1	1	48229258	045242521258
Řezák na měděné trubky MINI 28 mm	3 - 28	1	1	48229251	045242521227



Řezák na měděné trubky

- Vytvořený pro rovné, čisté řezy.
- Čtyři válečky zajišťují přesné řezání a zabraňují klouzání na materiálu.
- Chromované válečky zajišťují stálost a ochranu před rzi, což prodlužuje životnost.
- Plynulá regulace.
- Zabudovaný odhrotovač.
- Náhradní ostří ve víčku.



Charakteristika produktu	Max. řezná kapacita v měděném potrubí (mm)	Množství v balíku	Objednací množství	Obj. č.	EAN kód
Řezák na měděné trubky 28 mm	3 - 28	1	1	48229259	045242521265
Řezák na měděné trubky 42 mm	3 - 42	1	1	48229252	045242521234
Řezák na měděné trubky 67 mm	16 - 67	1	1	48229253	045242521241
Vyměnitelné ostří		3	1	48224257	045242356263



Nože pro řezáky měděných trubek

- Náhradní nože pro řezáky měděných trubek

Charakteristika produktu	Množství v balíku	Objednací množství	Obj. č.	EAN kód
Řezací nože na měď	2	1	48224256	045242356256
Řezací nože na nerezovou ocel	4	1	4932464511	4058546224561



Vystružovací pero

- Umožňuje snadné odstraňování hrotů z měděných trubek a PVC.
- Celokovový design pro náročné použití na staveništi.
- Tepelně ošetřená čepel s černou oxidovou vrstvou pro prodloužení životnosti.
- Klip odolný proti skluzu umožňuje snadné uložení do kapsy nebo tašky na nástroje.

Charakteristika produktu	Množství v balíku	Objednací množství	Obj. č.	EAN kód
Vystružovací pero	1	1	48224255	045242356249



Řezák na plasty

NOVĚ

- Řeže PEX, PB, MDP, PE, plastové elektroinstalační trubky, pneumatické trubky, plastové přepadové trubky, pryžové hadice, silikonové hadice do Ø 25 mm
- Čepel ve tvaru V umožňuje rychlé a rovné řezy; zabraňuje drcení materiálu.
- Vyměnitelná čepel z nerezové oceli.
- Robustní konstrukce: Celokovová hlava a rukojeť pro maximální životnost.
- Zafixování jednou rukou pro snadné použití / rychlé otevření a uzavření.
- Hlava odolná proti korozi.



Charakteristika produktu	Max.průměr trubky [mm]	Množství v balíku	Objednací množství	Obj. č.	EAN kód
Řezák na plasty	25	1	1	4932479407	4058546372019
Řezák na plasty náhradní čepel	-	1	1	4932479408	4058546372026

Ráčnové nůžky na plast

- Odolná nerezová ocel nože pro více řezů.
- Komfortní rukojeť umožňuje pracovní komfort.
- Rychlé uvolnění nože zvyšuje pracovní rychlost.
- Kovový zámek ovládaný jednou rukou.
- Otvor pro připevňovací šňůru zvyšuje bezpečnost.
- Nože jsou vyměnitelné.
- Použitelné pro: pvc, cpvc, pex, pp, pb, pvdf, pe.



Charakteristika produktu	Max.průměr trubky [mm]	Množství v balíku	Objednací množství	Obj. č.	EAN kód
① Ráčnové nůžky na plast - 42mm	42	1	1	4932464172	4058546221171
① Ráčnové nůžky na plast 63mm	63	1	1	4932464173	4058546221188
② Nože k ráčnovým nůžkám na plast 42mm		1	1	48224211	045242477012
② Nože k ráčnovým nůžkám na plast 63 mm		1	1	48224216	045242477036



Nůžky na kabely

- Nejlepší ve své třídě ve kvalitě řezu: zkosené čelisti hlavy. Přesné pro stříhání hladkých kabelů.
- Komfortní rukojeť: pohodlnější než rukojeť z plastu. Nebude se odloupávat.
- Kovaný design: dobrá trvanlivost i v nepříznivých podmínkách.
- Ochrana proti korozi: povrchová úpravou chrání před korozi.



Charakteristika produktu	Množství v balíku	Objednací množství	Obj. č.	EAN kód
Nůžky na kabely	1	1	48226104	045242356140



Pákové štípací kleště

- Břity kleští z kované oceli poskytují pevnou a odolnou stříhací hranu.
- Rukojeti s pohodlným úchopem se nebudou uvolňovat a prokluzovat.
- Seřizovací šroub ostří zaručuje vysoký výkon a delší provozní životnost.
- Otvory pro závěsnou šňůrku.



Charakteristika produktu	Šířka plátku (mm)	Max. průměr řezání do materiálu HRC 31 [Max. Ø mm]	Max. průměr řezání do materiálu HRC 48 [Max. Ø mm]	Množství v balíku	Objednací množství	Obj. č.	EAN kód
Pákové štípací kleště 14"	13	8	5	1	1	4932464827	4058546227722
Pákové štípací kleště 24"	13	11	8	1	1	4932464826	4058546227715

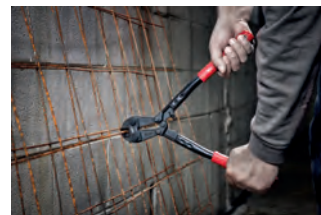

Teleskopické pákové štípací kleště

- Rukojeti POWERMOVE[™] mohou být prodlouženy, což zaručuje snadnější stříhání při náročných aplikacích.
- Břity kleští z kované oceli poskytují pevnou a odolnou stříhací hranu.
- Otočná hlava umožňuje nastavení úhlu.
- Rukojeti s pohodlným úchopem se nebudou uvolňovat a prokluzovat.
- Otvory pro závěsnou šňůrku.



Charakteristika produktu	Šířka plátku (mm)	Max. průměr řezání do materiálu HRC 31 [Max. Ø mm]	Max. průměr řezání do materiálu HRC 48 [Max. Ø mm]	Množství v balíku	Objednací množství	Obj. č.	EAN kód
Teleskopické pákové štípací kleště 14"/18"	13	8	5	1	1	4932464850	4058546227951
Teleskopické pákové štípací kleště 24"/30"	13	11	8	1	1	4932464851	4058546227968



Vytahovač hřebíků

- Umožňuje snadné odstranění hřebíků a omezuje poškození povrchu.
- Nízký profil spáry umožňuje podebírání nejobtížněji přístupných hřebíků.
- Rukojeť značně snižuje působení vibrací.



Charakteristika produktu	Délka (cm)	Množství v balíku	Objednávací množství	Obj. č.	EAN kód
Vytahovač hřebíků 230 mm	22.86	1	1	4932478249	4058546344269
Vytahovač hřebíků 255 mm	25.40	1	1	4932478250	4058546344276
Vytahovač hřebíků 305 mm	30.48	1	1	4932478251	4058546344283



Strhávač podlahových lišt

- Nízký profil strhávací spáry pro snadný skluz mezi obklady/lištami a stěnami.
- Umožňuje snadné odstranění hřebíků a omezuje poškození povrchu.
- Rukojeť značně snižuje působení vibrací.



Charakteristika produktu	Délka (cm)	Množství v balíku	Objednávací množství	Obj. č.	EAN kód
Strhávač podlahových lišt 254 mm	25.40	1	1	4932478252	4058546344290



Páčidlo

- Zkosená hrana zvyšuje pákový účinek a zlepšuje přístupnost při vytahování hřebíků zvedání předmětů nebo páčení.
- Vytahovač hřebíků a spon snadno odstraní hřebíky a spony bez poškození podlahy nebo okolních materiálů.
- Zesílená část zaručuje vynikající průnik do materiálu pomocí kladiva.



Charakteristika produktu	Délka (cm)	Množství v balíku	Objednávací množství	Obj. č.	EAN kód
Páčidlo 305 mm	30.48	1	1	4932478253	4058546344306
Páčidlo 380 mm	38.1	1	1	4932478254	4058546344313



Ocelové kladivo s trhacími čelistmi

NOVĚ

- Násada Shockshield zmírňuje špičkové vibrace
- Rovná/zahnutá strana pro páčení a demoliční práce
- Magnetický úchyt pro hřebík pro bezpečnější manipulaci
- Boční vyťahovač hřebíků
- Konstrukce rukojeti I-Beam odolává ohýbání při páčení
- Přesné vyvážení pro lepší manipulaci

Charakteristika produktu	Množství v balíku	Objednací množství	Obj. č.	EAN kód
Ocelové kladivo s trhacími čelistmi 16oz/450g	1	1	4932478653	4058546348465
Ocelové kladivo s trhacími čelistmi 20oz /570 g	1	1	4932478654	4058546348472



Ocelové zakřivené kladivo

NOVĚ

- Násada Shockshield zmírňuje špičkové vibrace
- Zakřivení kladiva snižuje poškození materiálu při tahání hřebíků
- Magnetický úchyt pro hřebík pro bezpečnější manipulaci
- Boční vyťahovač hřebíků
- Konstrukce rukojeti I-Beam odolává ohýbání při páčení
- Přesné vyvážení pro lepší manipulaci

Charakteristika produktu	Množství v balíku	Objednací množství	Obj. č.	EAN kód
Ocelové zakřivené kladivo 16oz / 450g	1	1	4932478655	4058546348489
Ocelové zakřivené kladivo 20oz / 570g	1	1	4932478656	4058546348496



Tesařské kladivo se sklolaminátovou násadou

NOVĚ

- Násada z vyztuženého sklolaminátu
- Zalisovaná násada pro lepší uchopení a omezení vibrací
- Zakřivení kladiva snižuje poškození materiálu při tahání hřebíků
- Magnetický úchyt pro hřebík pro bezpečnější manipulaci
- Přesné vyvážení pro lepší manipulaci

Charakteristika produktu	Množství v balíku	Objednací množství	Obj. č.	EAN kód
Tesařské kladivo se sklolaminátovou násadou 16oz / 450g	1	1	4932478657	4058546348502
Tesařské kladivo se sklolaminátovou násadou 20oz / 570g	1	1	4932478658	4058546348519



Tesařské kladivo s ořešákovou násadou

NOVĚ

- Ořešáková násada pro nízké vibrace
- Zakřivení kladiva snižuje poškození materiálu při tahání hřebíků
- Magnetický úchyt pro hřebík pro bezpečnější manipulaci
- Přesné vyvážení pro lepší manipulaci

Charakteristika produktu	Množství v balíku	Objednací množství	Obj. č.	EAN kód
Tesařské kladivo s ořešákovou násadou 16oz / 450g	1	1	4932478659	4058546348526
Tesařské kladivo s ořešákovou násadou 20oz / 570g	1	1	4932478660	4058546348533



Zámečnické kladivo se sklolaminátovou násadou

NOVĚ

- Násada z vyztuženého sklolaminátu
- Zalisovaná násada pro lepší uchopení a omezení vibrací
- Vyztužené připojení čela pro větší odolnost
- Přesné vyvážení pro lepší manipulaci
- DIN 1041

Charakteristika produktu	Množství v balíku	Objednávací množství	Obj. č.	EAN kód
Zámečnické kladivo se sklolaminátovou násadou 200 g	1	1	4932478661	4058546348540
Zámečnické kladivo se sklolaminátovou násadou 300 g	1	1	4932478662	4058546348557
Zámečnické kladivo se sklolaminátovou násadou 500 g	1	1	4932478663	4058546348564
Zámečnické kladivo se sklolaminátovou násadou 800 g	1	1	4932478664	4058546348571
Zámečnické kladivo se sklolaminátovou násadou 1000 g	1	1	4932478665	4058546348588



Zámečnické kladivo s ořešákovou násadou

NOVĚ

- Ořešáková násada pro nízké vibrace
- Vyztužené připojení čela pro větší odolnost
- Přesné vyvážení pro lepší manipulaci
- DIN 1041

Charakteristika produktu	Množství v balíku	Objednávací množství	Obj. č.	EAN kód
Zámečnické kladivo s ořešákovou násadou 200 g	1	1	4932478666	4058546348595
Zámečnické kladivo s ořešákovou násadou 300 g	1	1	4932478667	4058546348601
Zámečnické kladivo s ořešákovou násadou 500 g	1	1	4932478668	4058546348618
Zámečnické kladivo s ořešákovou násadou 800 g	1	1	4932478669	4058546348625
Zámečnické kladivo s ořešákovou násadou 1000 g	1	1	4932478670	4058546348632



Palice

- Univerzálnost dvou čelních ploch: Frézovaná čelní plocha dodatečně zlepšuje úchop a minimalizuje nežádoucí pohyb při tlučení na sekáč nebo při zatlukání velkých hřebíků, hladká čelní plocha zabraňuje poškození objektů.
- Zesílená ochrana proti nepřesnému úderu: Zvyšuje odolnost v nejběžnějším bodě selhání
- Rukojeť ze skleněných vláken s tvarovaným úchopem: Poskytuje odolnost se zdokonaleným úchopem a vyšším komfortem
- Otvor pro šňůrku: Snadno dodržuje bezpečnostní předpisy pro práci ve výškách

Charakteristika produktu	Množství v balíku	Objednávací množství	Obj. č.	EAN kód
Kladivo Club 1,36 kg	1	1	4932478255	4058546344320



Imbusové klíče

NOVĚ

- Pouzdro - organizér, které bezpečně drží všechny klíče pohromadě
- Kulatá koncovka umožňuje přístup pod úhlem 30° pro každý šestihranný šroub
- Snadná identifikace velikosti nástroje
- Otvor pro závěs umožňuje snadné připevnění k bezpečnostnímu příslušenství MILWAUKEE® pro použití při výškových pracích

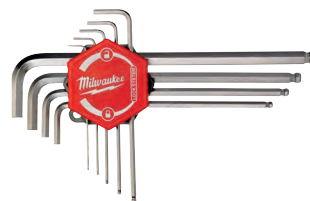





Charakteristika produktu	Množství v balíku	Objednávací množství	Obj. č.	EAN kód
Sada imbusových klíčů	9	1	4932478621	4058546348144
1.5, 2, 2.5, 3, 4, 5, 6, 8, 10mm				

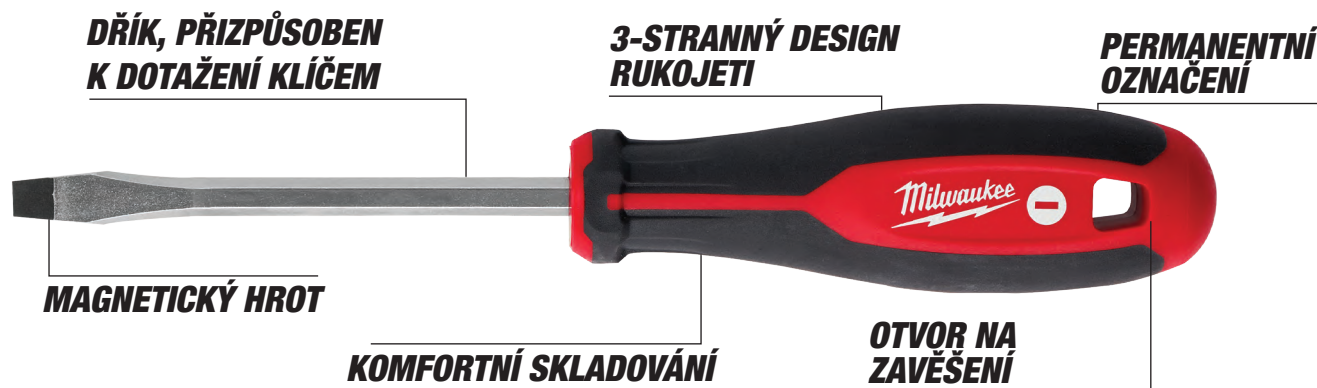

Tri-lobe šroubováky

- Pohodlný 3-stranný design rukojeti je optimalizovaný pro maximální pohodlí uživatele a aplikace s vysokým točivým momentem.
- Trvalé viditelné označení ID umožňuje rychlou identifikaci nářadí
- Otvor k závěsu nářadí pro snadné připojení k bezpečnostnímu systému.
- Tvrzené magnetické hroty pro maximální trvanlivost a přesnější upevňování.
- Protiskluzný, třístranný límeč na držadle
- Dřík, přizpůsoben k dotažení klíčem umožňuje použití dalšího pákového efektu.



	Charakteristika produktu	Dřík	Množství v balíku	Objednáací množství	Obj. č.	EAN kód
	SL 0.4 x 2 x 65	Kulatý	1	1	4932471773	4058546296728
	SL 0.4 x 2.5 x 75	Kulatý	1	1	4932471774	4058546296735
	SL 0.5 x 3 x 75	Kulatý	1	1	4932471775	4058546296742
	SL 0.5 x 3 x 150	Kulatý	1	1	4932471776	4058546296759
	SL 0.6 x 3.5 x 100	Kulatý	1	1	4932471777	4058546296766
	SL 0.8 x 4 x 100	Kulatý	1	1	4932471778	4058546296773
	SL 1.0 x 5.5 x 125	Kulatý	1	1	4932471779	4058546296780
	SL 1.2 x 6.5 x 45	Hex	1	1	4932471780	4058546296797
	SL 1.2 x 6.5 x 125	Hex	1	1	4932471781	4058546296803
	SL 1.2 x 8 x 150	Hex	1	1	4932471782	4058546296810
SL 1.6 x 8 x 175	Hex	1	1	4932471783	4058546296827	
SL 1.2 x 10 x 200	Hex	1	1	4932471784	4058546296834	
	PH0 x 75	Hex	1	1	4932471785	4058546296841
	PH1 x 100	Hex	1	1	4932471786	4058546296858
	PH2 x 45	Hex	1	1	4932471787	4058546296865
	PH2 x 125	Hex	1	1	4932471788	4058546296872
	PH3 x 150	Hex	1	1	4932471789	4058546296889
	PZ0 x 75	Hex	1	1	4932471790	4058546296896
	PZ1 x 100	Hex	1	1	4932471791	4058546296902
	PZ2 x 45	Hex	1	1	4932471792	4058546296919
	PZ2 x 125	Hex	1	1	4932471793	4058546296926
	PZ3 x 150	Hex	1	1	4932471794	4058546296933
	T6 x 65	Kulatý	1	1	4932471795	4058546296940
	T7 x 65	Kulatý	1	1	4932471796	4058546296957
	T8 x 65	Kulatý	1	1	4932471797	4058546296964
	T9 x 75	Kulatý	1	1	4932471798	4058546296971
	T10 x 75	Kulatý	1	1	4932471799	4058546296988
	T15 x 75	Kulatý	1	1	4932471800	4058546296995
	T20 x 100	Kulatý	1	1	4932471801	4058546297008
	T25 x 100	Kulatý	1	1	4932471802	4058546297015
	T30 x 125	Kulatý	1	1	4932471803	4058546297022
	T40 x 125	Kulatý	1	1	4932471804	4058546297039



Charakteristika produktu	Množství v balíku	Objednací množství	Obj. č.	EAN kód
① Tri-lobe šroubováky sada 1 (6 ks) PZ1 / PZ2 / SL3 / SL4 / SL5.5 / SL6.5	6	1	4932471806	4058546297053
② Tri-lobe šroubováky sada 2 (6 ks) PH1 / PH2 / SL3 / SL4 / SL5.5 / SL6.5	6	1	4932471807	4058546297060
Tri-lobe šroubováky sada 3 (10 ks)				
③ PZ1 / PZ2 / PH1 / PH2 / SL3 / SL5.5 / SL6.5 / SL6.5 / SL8	10	1	4932471808	4058546297077
Tri-lobe šroubováky sada 4 (12 ks)				
④ PZ0 / PZ1 / PZ2 / PH0 / PH1 / PH2 / SL2.5 / SL4 / SL5.5 / SL6.5 / SL6.5 / SL8	12	1	4932472003	4058546323998
Tri-lobe šroubováky Torx sada 6 ks				
⑤ T10 / T15 / T20 / T25 / T30 / T40	6	1	4932471809	4058546297084
Tri-lobe šroubováky sada 2 ks				
⑥ PZ2 x 45mm / SL6.5 x 45mm	2	1	4932471810	4058546297091

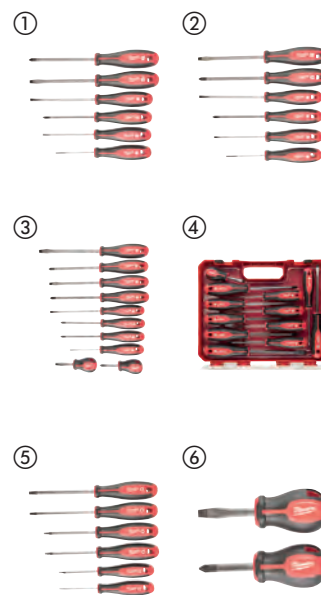

Tri-lobe demoliční šroubovák

- Speciální nástavec pro práci s kladivem
- Celokovové jádro
- Dřík, přizpůsoben k dotažení klíčem
- 3 stranný design rukojeti pro lepší ergonomii

Charakteristika produktu	Množství v balíku	Objednací množství	Obj. č.	EAN kód
Tri-lobe demoliční šroubovák sada PH2 / SL7.9 mm	2	1	4932471872	4058546297718



Demoliční šroubovák

- Celokovové jádro pro nejvyšší odolnost
- Větší síla při páčení a sekání.
- Ostrý hrot umožňuje prořezávání plechových archů

Charakteristika produktu	Množství v balíku	Objednací množství	Obj. č.	EAN kód
Demoliční šroubovák	1	1	4932471871	4058546297701



Přesné šroubováky

- Celokovové jádro pro zvýšenou odolnost.
- 360 ° Otočný zadní kryt.
- Chromování zvyšuje životnost nářadí snižováním koroze.
- Odolné pouzdro s robustním zipem pro uložení nářadí.
- Delší násada pro lepší viditelnost a delší dosah.

Charakteristika produktu	Množství v balíku	Objednací množství	Obj. č.	EAN kód
Přesné šroubováky sada 6 ks PH00 / PH0, SL1.6 / SL2 / SL3.2 / SL4	6	1	4932471869	4058546297688
Torx přesné šroubováky sada 6 ks T6, T7, T8, T9, T10, T15	6	1	4932471870	4058546297695



8 v 1 kompaktní ráčnový multibitový šroubovák

- Celokovová ráčna s vysokým točivým momentem pro dvojnásobnou rychlost a ovládání. Přesné kalené hroty bitů: Odolné hroty pro bezpečnou montáž a dlouhou životnost.
- Uložiště bitů v rukojeti
- Chromované bity chráněné proti korozi.



Charakteristika produktu	Množství v balíku	Objednací množství	Obj. č.	EAN kód
8 v 1 kompaktní ráčnový multibitový šroubovák	1	1	4932471868	4058546297671
PH1 / PH2 / PZ1 / PZ2 / TX15 / SL4.8 / SL6.4				



9 v 1 kompaktní ráčnový multibitový šroubovák

- Ergonomický 152 mm dlouhý šroubovák s 1/4" hex upínáním
- Celokovová ráčna s vysokým točivým momentem pro dvojnásobnou rychlost a ovládání.
- 88 mm dlouhé břity, kompatibilita s elektrickým nářadím.
- Přesné kalené hroty bitů: Odolné hroty pro bezpečnou montáž a dlouhou životnost.
- Uložiště bitů v rukojeti ve stylu revolveru
- Chromované bity chráněné proti korozi.



Charakteristika produktu	Množství v balíku	Objednací množství	Obj. č.	EAN kód
9 v 1 kompaktní ráčnový multibitový šroubovák - univerzální	1	12	4932471598	4058546294977
PH1 / PH2 / PZ1 / PZ2 / TX15 / TX20 / Slotted 0.8 x 5.5 mm				
9 v 1 kompaktní ráčnový multibitový šroubovák - hex	1	12	4932471599	4058546294984
Hex 1.5 mm / Hex 2 mm / Hex 2.5 mm / Hex 3 mm / Hex 4 mm / Hex 5 mm / Hex 6 mm				

HOLLOWCORE™ magnetické trubkové šroubováky

- HOLLOWCORE™ pro použití na neomezeně dlouhých šroubech a závitových tyčích (patent v řízení).
- Magnetická přidržná hlava šroubováku pro bezpečné umístění při upevnění
- ZCELA NOVÁ univerzální hlava šroubováku vhodná pro 4x více upevňovacích prvků - 4hranné, 6hranné, 8hranné, 12hranné
- Odstraňuje zrezivělé a poškrábané šrouby.
- Barevné kódové ID značení umožňuje rychlou identifikaci nářadí na pracovišti.
- Šestihřanný dířek umožňuje použití dalšího klíče pro zvětšení páky
- Chromovaná vrstva pro maximální odolnost
- Kované dířky zajišťují delší životnost a vyšší odolnost



Rozměr (mm)	Kód barvy	Závit	Množství v balíku	Objednací množství	Obj. č.	EAN kód
①	Černá	-	1	1	48222531	045242294428
②	Hnědá	M3	1	1	48222532	045242294435
③	Červená	M3.5	1	1	48222533	045242294442
④	Oranžová	M4	1	1	48222534	045242294459
⑤	Žlutá	M5	1	1	48222535	045242294466
⑥	Modrá	M6	1	1	48222536	045242294473
⑦	Oranžová	M8	1	1	48222537	045242294480

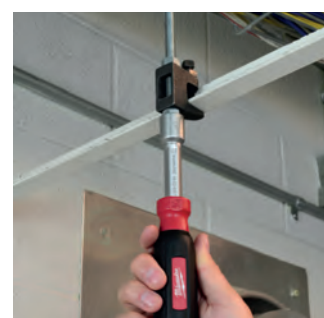

BEZPEČNÁ PRÁCE S ELEKTŘINOU

ŠRPOBOVÁKY TRI-LOBE VDE

- VDE TESTOVÁNO NA 10 000 V A ZARUČENO NA 1 000 V
- 3-STRANNÝ DESIGN RUKOJETI ZABRAŇUJÍCÍ KUTÁLENÍ
- LASEREM RYCOVANÉ ROZMĚRY NA RUKOJETI A KONCI PRO RYCHLOU IDENTIFIKACI



SOUČÁST MILWAUKEE®
ŘADY PRO ELEKTRIKÁŘE



VDE TESTOVÁNO

- VDE testováno na 10 000 V a zaručeno na 1 000 V

ZJISTĚTE VÍCE O ŠROUBOVACÍCH VDE TRI-LOBE



3-STRANNÝ DESIGN RUKOJETI

- Vysoká páková rukojeť
- Pohodlné využití maximálního pákového efektu



TENKÝ PRŮMĚR DŘÍKU

- Pro přístup k nízko položeným šroubům

PŘÍZPŮSOBENÁ RUKOJEŤ

- Dokonalá přenosnost - Snadné vkládání a vyjímání z kapes

OTVOR NA ZÁVĚS NÁRADÍ

- Dokonalá přenosnost - Snadné vkládání a vyjímání z kapes



TRVALÉ OZNAČENÍ ID

- Neopotřebuje se
- Umožňuje uživatelům přesně vybrat správný šroubovák







Šroubováky Tri-Lobe VDE

NOVĚ

- VDE testováno na 10 000 V a zaručeno na 1 000 V.
- Tenký průměr dřívku pro přístup k nízko položeným šroubům.
- 3-stranný design rukojeti optimalizovaný pro maximální pohodlí uživatele a aplikace s vysokým točivým momentem.
- Trvalé viditelné označení ID umožňuje rychlou identifikaci nářadí.
- Stabilizátor, 3stranný límeček na rukojeti.
- Otvor na závěs nářadí pro snadné připojení k bezpečnostnímu systému.



	Charakteristika produktu	Množství v balíku	Objednací množství	Obj. č.	EAN kód
	Šroubovák Tri-Lobe VDE štěrbinový 0.4 x 2.5 x 75	1	1	4932478712	4058546349059
	Šroubovák Tri-Lobe VDE štěrbinový 0.5 x 3 x 100	1	1	4932478713	4058546349066
	Šroubovák Tri-Lobe VDE štěrbinový 0.6 x 3.5 x 100	1	1	4932478714	4058546349073
	Šroubovák Tri-Lobe VDE štěrbinový 0.8 x 4 x 100	1	1	4932478715	4058546349080
	Šroubovák Tri-Lobe VDE štěrbinový 1.0 x 5.5 x 125	1	1	4932478716	4058546349097
	Šroubovák Tri-Lobe VDE štěrbinový 1.2 x 6.5 x 150	1	1	4932478717	4058546349103
	Šroubovák Tri-Lobe VDE štěrbinový 1.6 x 8 x 175	1	1	4932478718	4058546349110
	Šroubovák Tri-Lobe VDE PH0 x60	1	1	4932478720	4058546349134
	Šroubovák Tri-Lobe VDE PH1 x80	1	1	4932478721	4058546349141
	Šroubovák Tri-Lobe VDE PH2 x100	1	1	4932478722	4058546349158
	Šroubovák Tri-Lobe VDE PH3 x150	1	1	4932478723	4058546349165
	Šroubovák Tri-Lobe VDE PZ0 x60	1	1	4932478724	4058546349172
	Šroubovák Tri-Lobe VDE PZ1 x80	1	1	4932478725	4058546349189
	Šroubovák Tri-Lobe VDE PZ2 x100	1	1	4932478726	4058546360085
	Šroubovák Tri-Lobe VDE PZ3 x150	1	1	4932478727	4058546360092
	Šroubovák Tri-Lobe VDE T10 x60	1	1	4932478728	4058546360108
	Šroubovák Tri-Lobe VDE T15 x75	1	1	4932478729	4058546360115
	Šroubovák Tri-Lobe VDE T20 x100	1	1	4932478730	4058546360122
	Šroubovák Tri-Lobe VDE T25 x100	1	1	4932478731	4058546360139
	Šroubovák Tri-Lobe VDE T30 x100	1	1	4932478732	4058546360146
	Šroubovák Tri-Lobe VDE PH/S L1 x80	1	1	4932478733	4058546360153
	Šroubovák Tri-Lobe VDE PH/ SL2 x100	1	1	4932478734	4058546360160
	Šroubovák Tri-Lobe VDE PZ/ SL1 x80	1	1	4932478735	4058546360177
	Šroubovák Tri-Lobe VDE PZ/ SL2 x100	1	1	4932478736	4058546360184
	Zkoušečka napětí 0,5 x 3 x 65	1	1	4932478719	4058546349127
Šroubovák Tri-Lobe VDE sada - 5 ks					
PZ1 / PZ2 / SL3 / SL4 a zkoušečka napětí	1	1	4932478737	4058546360191	
Šroubovák Tri-Lobe VDE PZ sada - 7 ks					
SL2.5 / SL3 / SL4, PH2, PZ1 / PZ2 a zkoušečka napětí	1	1	4932478738	4058546360207	
Šroubovák Tri-Lobe VDE PH sada - 7 ks					
SL2.5 / SL3 / SL4 / SL5.5 / PH1 / PH2 a zkoušečka napětí	1	1	4932478739	4058546360214	
Šroubovák Tri-Lobe VDE set 12 ks					
SL2.5 / SL3 / SL4 / SL5.5 / PH1 / PH2 / PZ1 / PZ2 / T10 / T15 / T20 a zkoušečka napětí	1	1	4932479095	4058546368890	

VDE kleště

- Nářadí s certifikátem VDE (DIN EN/IEC 60900). Testováno na 10 000 V a zaručeno na 1 000 V. Testováno proti chladu do -40 °C.
- Ocelové čelisti jsou kompletně kované, kalené a temperované, což zaručuje nejlepší odolnost. Šedá titanová povrchová úprava je nereflexní a zaručuje maximální odolnost proti korozi.
- Indukčně kalené pracovní břity umožňují stříhání i těch nejtvrdších materiálů.
- Přesně obráběný kloubový spoj pro maximální přenos výkonu s optimální pákou zaručuje snadnou práci bez námahy.
- Ergonomická rukojeť s měkkým povrchem zaručuje pohodlné ovládání a dobrý úchop.



Charakteristika produktu	Celková délka (mm)	Průměr stříhání velmi tvrdého drátu 2300N 1 mm ² [Max. Ø mm]	Průměr stříhání tvrdého drátu 1800N 1 mm ² [Max. Ø mm]	Průměr stříhání měkkého drátu 220N 1 mm ² [Max. Ø mm]	Průměr stříhání kabelu Al a Cu [Max. Ø mm]	Průměr [mm]	Průměr trubky [Max.]	Hmotnost (g)	Množství v balíku	Objednávací množství	Obj. č.	EAN kód
① VDE kleště na kabely VDE 160 mm	160	-	-	-	16	-	-	185	1	1	4932464562	4058546225070
	210	-	-	-	25	-	-	315	1	1	4932464563	4058546225087
② VDE dlouhé zakulacené kleště 205 mm	205	-	2.2	3.9	-	-	-	200	1	1	4932464564	4058546225094
③ VDE dlouhé zakulacené kleště 45° 205mm	205	-	2.2	3.9	-	-	-	200	1	1	4932464565	4058546225100
④ VDE boční štípací kleště 145 mm	145	-	1.7	5	8	-	-	160	1	1	4932464566	4058546225117
	160	-	2	6	11	-	-	210	1	1	4932464567	4058546225124
⑤ VDE boční štípací kleště 200 mm pro náročné použití	180	-	2.5	7	13	-	-	240	1	1	4932464568	4058546225131
	180	2.2	2.6	7	13	-	-	250	1	1	4932464569	4058546225148
⑥ VDE kombinované kleště 165 mm	200	2.5	2.8	8	15	-	-	305	1	1	4932464570	4058546225155
	165	-	2	4	10	-	-	180	1	1	4932464571	4058546225162
⑦ VDE odizolovací kleště 160 mm	180	-	2.2	5.2	12	-	-	250	1	1	4932464572	4058546225179
	160	-	-	-	0.75mm ² - 6mm ²	-	-	180	1	1	4932464573	4058546225186
⑧ VDE kleště na vodní pumpy 240 mm	240	-	-	-	-	50	50	395	1	1	4932464574	4058546225193
⑨ VDE Sada kleští (3 ks): boční štípací kleště 160 mm, zakulacené kleště 205 mm, kombinované kleště 180 mm								660	3	1	4932464575	4058546225209

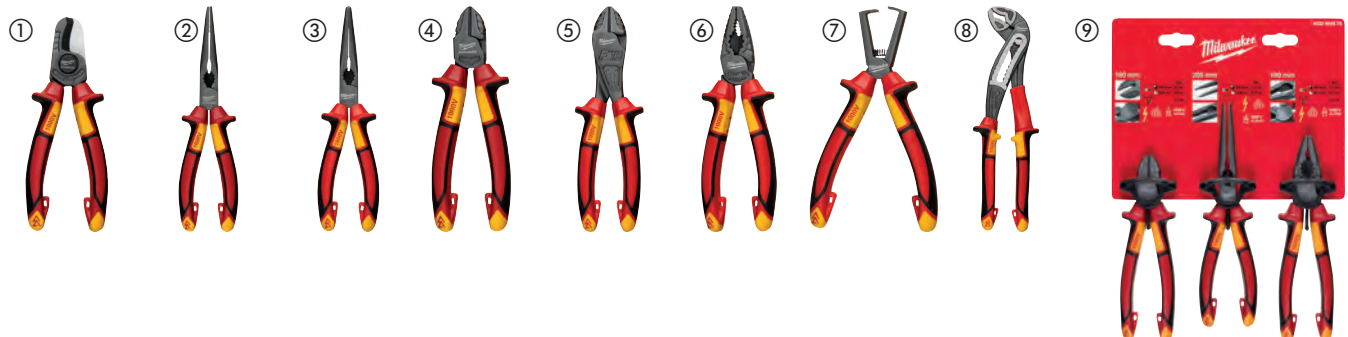

Kleště na štípání

- Karbidová železná hrana: delší životnost ostří
- Komfortní rukojet: pohodlnější než plastová. Nebude se odlupovat.
- Hladká hlava. Nepoškození povrchu během vytahování / páčivých aplikací.
- Kovaný design: větší trvanlivost i v nepříznivých podmínkách.
- Ochrana proti korozi: povrchová úprava chrání před rží.

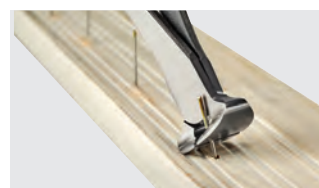

Charakteristika produktu	Délka (mm)	Množství v balíku	Objednávací množství	Obj. č.	EAN kód
Kleště na štípání	180	1	1	48226407	045242356096

Elektrikářské kleště 7 v 1

- Odstraňovač izolace vodičů: Odstraňování izolace u vodičů 0,75 mm², 1,0 mm², 1,5 mm², 2,5 mm², 4,0 mm², 6,0 mm².
- Štípací kleště: Se zahnutými laserem kalenými pracovními hranami.
- Kleště vhodné pro uchycení a ohýbání kabelů.
- Vystružovací hlava pro vyhlazování trubek 12-25 mm.
- Kleště na vytváření oček z drátů: Zabudovaná funkce pro vytváření oček z drátů.
- Integrované kleště pro odstranění izolace vodičů
- Integrované štípací kleště
- Pružná pojistka ovládaná jednou rukou: Snadné ovládní jednou rukou a zajištění, pokud jev kapse. Vložená pružina zaručuje snadné rozevření.
- Ochrana proti korozi prodlužuje životnost náradí omezením působení koroze.



Charakteristika produktu	Kapacita odizolování (mm ²)	Průměr stříhání tvrdého drátu 1800N l mm ² [Max. Ø mm]	Průměr stříhání kabelu Al a Cu [Max. Ø mm]	Max. průměr - odhrotovací hlava (mm)	Množství v balíku	Objednávací množství	Obj. č.	EAN kód
Elektrikářské kleště 7 v 1	0,75, 1,0, 1,5, 2,5, 4,0, 6,0	2,5	6,0	25	1	1	4932478554	4058546347475

Heavy duty kombinované kleště

- Pro univerzální aplikace štípání a stříhání.
- Design pro široké spektrum využití – dlouhé rukojeti s maximálním střížným výkonem a využitím.
- Odhrotovací žebra na hlavě - trubka o průměru až do 25 mm, není nutné další nářadí. Není třeba dalších nástrojů.
- Vytahovač hřebíků: silný úchop a vysoký pákový efekt.
- Laserem tvrzené odolné hrany. Stříhání drátů, šroubů a hřebíků. Velmi tvrdé hrany až do 64 HRC.
- Zoubkované břity čelisti pro štípání a stříhání.
- Vyrobeno z chrom vanadiové oceli pro trvanlivost s ochranou proti rezivění.
- Ergonomická rukojeť pro maximální komfort a vynikající výkon.
- S lisovacím zařízením.



Kapacita štípání - tvrdý drát (mm)	Kapacita štípání - měkký drát (mm)	Celková délka (mm)	Hmotnost (g)	Max. průměr - odhrotovací hlava (mm)	Množství v balíku	Objednací množství	Obj. č.	EAN kód
3.0	4.6	250	480	25	1	1	48226100	045242342228

Dlouhé kleště

- Dlouhé kleště: zvláště vhodná pro uchopení, ohýbání a nastavování v omezených oblastech.
- Drátové stříhání: stříhá dráty do 2,5 mm.
- Odhrotování: odhrotovací žebra na hlavě vhodné pro trubky až do 20 mm. Není potřeba pro dalších nástrojů.
- Vytahovač hřebíků.
- Ozubené čelisti pro lepší uchopení a vynikající kontrolu.
- Laserem tvrzené odolné břity. Extra zakalené na 64 HRC.
- Chrom vanadiové pro maximální odolnost vůči opotřebení a dobrou ochranu proti korozi.
- Ergonomická a odolná, pogumovaná rukojeť pro komfort a delší výdrž.



Celková délka (mm)	Kapacita štípání - tvrdý drát (mm)	Průměr kabelu (mm)	Délka čelisti (mm)	Hmotnost (g)	Max. průměr - odhrotovací hlava (mm)	Množství v balíku	Objednací množství	Obj. č.	EAN kód
210	2.5	6.0	51	255	18	1	1	48226101	045242342211

Boční štípací kleště

- Pro všestranné použití při štípání.
- Ochrana špičky – špičky jsou nastaveny do prostoru mimo zem, aby byly chráněny břity proti poškození při pádu.
- Design pro široké spektrum využití – dlouhé rukojeti s maximálním rezným výkonem a využitím
- Odhrotovací žebra na hlavě - trubka o průměru až do 25 mm, není nutné další nářadí.
- 15° ofsetová hlavice umožňuje řezání v jené rovině, může být použita pro vytahování hřebíků – snadnější a rychlejší štípání a tah.
- Laserem kalené odolné břity. Extra odolné – 64 HRC - řezání drátů, šroubů, vrutů a hřebíků.
- Vyrobeno z kované legované oceli (chrom-vanadium) – nejlepší trvanlivost a výborná ochrana proti korozi.
- Ergonomické a trvanlivé rukojeti umožňují pohodlí a vydrží déle.



Celková délka (mm)	Kapacita štípání - tvrdý drát (mm)	Kapacita štípání - měkký drát (mm)	Délka čelisti (mm)	Hmotnost (g)	Množství v balíku	Objednací množství	Obj. č.	EAN kód
160	2.5	4.0	22	195	1	1	48226106	045242342181
180	3.0	4.0	26	246	1	1	48226107	045242342198

Kleště na vodní čerpadla

- Pro držení, uvolnění a držení obrobku.
- Nastavení jednou rukou pro rychlé a silné uchopení.
- Jemné polohy stupnice pro přesné nastavení uchopení. Méně prostojů a vyšší efektivita.
- Tlačítko aretace pro rychlé nastavení.
- Čelisti s V-drážkou s profilem pro pevnější uchopení, přesnější nasazení snížení rizika uklouznutí. Speciální kalení zubů 60 HRC.
- Vyrobeno z chrom-niklové oceli pro trvanlivost a pro ochranu proti rezivění.
- Ergonomická rukojeť pro maximální komfort a vynikající výkon.
- Odhrotovací žebra na hlavě, není nutné další nářadí.
- K dispozici ve 3 délkách pro optimální využití.
- Ergonomický úzký design pro přístup do zúžených prostorů.

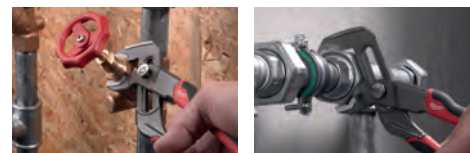

Celková délka (mm)	Celková délka (palec)	Max.rozměr matice/kliče [mm]	Max.průměr trubky [mm]	Hmotnost (g)	Max. průměr - odhrotovací hlava (mm)	Max. průměr - odhrotovací rukojeť (mm)	Množství v balíku	Objednací množství	Obj. č.	EAN kód
200	8	30	32	250	38	25	1	1	48226208	045242342235
250	10	36	42	425	51	25	1	1	48226210	045242342242
300	12	50	60	660	70	25	1	1	48226212	045242342259

Samosvorné kleště TORQUE LOCK[™]

- TORQUE LOCK[™]: Rychlejší nastavení a snadné uvolnění při sevření plochých i okrouhlých materiálů při svařování. Na šroub TORQUE LOCK[™] je možné působit dodatečnou silou pro lepší a pevnější uchopení. Lze také použít pro účely zavěšení / ukládání.
- Tvrzené čelisti: větší síla stisku materiálu.
- Ochrana proti korozi: pochromování nástroje prodlužuje jeho životnost omezením rezavění.
- Design kontrolovaného uvolnění: rychlé a snadné uvolnění jednou rukou.

	Celková délka (mm)	Celková délka (palec)	Typ čelisti	Rozevření plochých čelisti (mm)	Otevírací kapacita čelisti pro trubky (mm)	Množství v balíku	Objednací množství	Obj. č.	EAN kód
①	170	7	Maxbite [™]	-	38	1	1	4932471730	4058546296292
②	250	10	Maxbite [™]	-	50	1	1	4932471729	4058546296285
③	127	5	zakřivené	-	26	1	1	4932472263	4058546339098
④	170	7	zakřivené	-	38	1	1	4932471732	4058546296315
⑤	250	10	zakřivené	-	51	1	1	4932471725	4058546296247
⑥	250	10	ploché	30	-	1	1	4932471726	4058546296254
⑦	100	4	ploché dlouhé	42	-	1	1	4932472262	4058546339081
⑧	150	6	ploché dlouhé	52	-	1	1	4932471731	4058546296308
⑨	230	9	ploché dlouhé	76	-	1	1	4932471733	4058546296322

TORQUE LOCK[™]



Kleště upínací TORQUE LOCK™, C-profil

- TORQUE LOCK™: Rychlejší nastavení a snadné uvolnění při sevření plochých i okrouhlých materiálů. Na šroub TORQUE LOCK™ je možné působit dodatečnou silou pro lepší a pevnější uchopení. Lze také použít pro účely zavěšení / ukládání.
- Tvrzené čelisti: větší síla stisku materiálu.
- Ochrana proti korozi: pochromování nástroje prodlužuje jeho životnost omezením rezavění.
- Design kontrolovaného uvolnění: rychlé a snadné uvolnění jednou rukou.

	Celková délka (mm)	Celková délka (palec)	Typ čelisti	Rozevření plochých čelisti (mm)	Množství v balíku	Objednávací množství	Obj. č.	EAN kód
①	230	9	Hlubkové pravidelné špičaté podložky	114	1	1	4932472257	4058546339036
②	480	18	Hlubkové, špičaté podložka	170	1	1	4932472259	4058546339050
③	280	11	Zahrocené	90	1	1	4932471728	4058546296278
④	480	18	Pravidelné špičaté podložky	170	1	1	4932472260	4058546339067
⑤	230	9	Hlubkové a otočné podložky	114	1	1	4932472258	4058546339043
⑥	280	11	Pohyblivé destičky	100	1	1	4932471727	4058546296261
⑦	480	18	Otočné podložky	170	1	1	4932472261	4058546339074

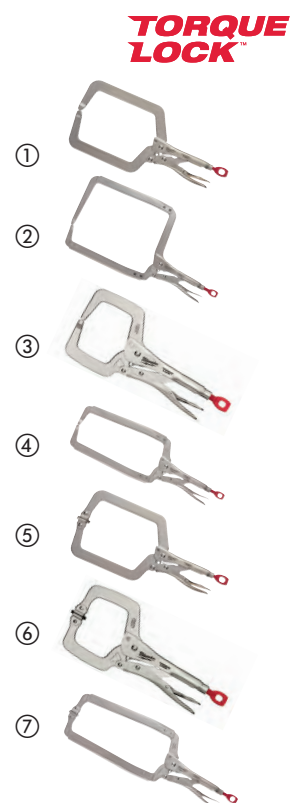

TORQUE LOCK™ svorka

- TORQUE LOCK™ : Rychlejší nastavení a snadné uvolnění při upínání plochého materiálu. Extra síla může být aplikována na šroubu TORQUE LOCK™ pro lepší a bezpečnější uchopení. Může být také použita pro účely zavěšení / skladování.
- Tvrzené čelisti: lepší přilnavost a síla na pracovišti.
- Ochrana proti korozi: pochromování nástroje zvyšuje životnost snížením koroze.
- Páková konstrukce: tradiční uvolňovací páka pro pohodlí na staveništi.
- Svorka dělá všechny druhy ohybů, tváření i lisovací úkoly s lehkostí.
- Je ideální pro sevření plechových dílů.



Charakteristika produktu	Celková délka (mm)	Celková délka (palec)	Rozevření plochých čelistí (mm)	Množství v balíku	Objednací množství	Obj. č.	EAN kód
--------------------------	--------------------	-----------------------	---------------------------------	-------------------	--------------------	---------	---------

TORQUE LOCK™ svorka	200	8	42	1	1	4932471734	4058546296339
---------------------	-----	---	----	---	---	------------	---------------

TORQUE LOCK™ řetězový klíč

- TORQUE LOCK™: Rychlejší nastavení a snadné uvolnění při upínání kolem materiálu. Extra síla může být aplikována na šroubu TORQUE LOCK™ pro lepší a bezpečnější uchopení. Může být také použity pro účely zavěšení / skladování.
- Páková konstrukce: tradiční uvolňovací páka pro pohodlí na staveništi.
- Ochrana proti korozi: pochromování nástroje zvyšuje životnost snížením koroze.
- Zamykání řetěze klíče se drží a zamkne kolem jakéhokoli objektu.
- Nastavuje se rychle pro ráčnové akce v obou směrech.



Charakteristika produktu	Celková délka (mm)	Celková délka (palec)	Otevírací kapacita čelisti pro trubky (mm)	Množství v balíku	Objednací množství	Obj. č.	EAN kód
--------------------------	--------------------	-----------------------	--	-------------------	--------------------	---------	---------

TORQUE LOCK™ řetězový klíč	270	9	79	1	1	48223542	045242472727
----------------------------	-----	---	----	---	---	----------	--------------

Ocelové a hliníkové klíče na potrubí

- Overbite čelisti pro bezpečné uchopení potrubí nebo trubek.
- Dvojitá pružina pro maximální odolnost a životnost náradí.
- Ergonomicky tvarovaná rukojeť pro maximální pohodlí, nebude kopat do dlaně.
- Tvrzené čelisti pro větší odolnost a lepší přilnavost.
- Otvor pro zavěšení.



Charakteristika produktu	Celková délka (mm)	Celková délka (palec)	Otevírací kapacita čelisti pro trubky (mm)	Otevírací kapacita čelisti pro trubky (inch)	Hmotnost (g)	Množství v balíku	Objednací množství	Obj. č.	EAN kód
Hliníkový klíč na potrubí 250 mm	250	10	38	1.5	598	1	1	48227210	045242342372
Hliníkový klíč na potrubí 300 mm	300	12	51	2	816	1	1	48227212	045242342389
① Hliníkový klíč na potrubí 350 mm	350	14	51	2	1076	1	1	48227214	045242342396
Hliníkový klíč na potrubí 450 mm	450	18	63	2.5	1630	1	1	48227218	045242342419
Hliníkový klíč na potrubí 600 mm	600	24	76	3	2644	1	1	48227224	045242342426
Ocelový klíč na potrubí 250 mm	250	10	38	1.5	916	1	1	48227110	045242342334
② Ocelový klíč na potrubí 300 mm	300	12	51	2	1270	1	1	48227112	045242342341
Ocelový klíč na potrubí 350 mm	350	14	51	2	1627	1	1	48227114	045242342358
Ocelový klíč na potrubí 450 mm	450	18	63	2.5	2531	1	1	48227118	045242342365

Cheater nastavitelný hliníkový klíč na potrubí

NOVĚ

- Vše v jednom - nastavitelná konstrukce posuvné rukojeti mezi 450 mm a 600 mm
- Odnímatelná rukojeť o délce 250 mm pro přístup do stísněných prostor
- Hliníkové provedení pro nižší hmotnost
- Overbite čelist pro bezpečné uchopení trubek a armatur
- Ergonomická kulatá rukojeť pro maximální pohodlí, netlačí do dlaně
- Vytvrzené čelisti pro vyšší odolnost a lepší přilnavost



Charakteristika produktu	Celková délka (palec)	Otevírací kapacita čelisti pro trubky (mm)	Otevírací kapacita čelisti pro trubky (inch)	Hmotnost (g)	Množství v balíku	Objednací množství	Obj. č.	EAN kód
Cheater nastavitelný hliníkový klíč na potrubí	10 / 18 / 24	63	2.5	2019	1	1	4932478672	4058546348656

Nastavitelný hasák

- Světová novinka, troj-délkový design - 10" / 250 mm pro stísněné prostory, 18" / 450 mm režim pro všeobecné použití, 24" / 600 mm režim pro maximální pákový efekt a dosah.
- Otevřený skus čelistí pro bezpečné uchopení potrubí a trubek.
- Dvojitá pružina pro maximální odolnost a životnost nářadí.
- Ergonomicky tvarovaná rukojeť pro maximální pohodlí, nebude kopat do dlaně.
- Ergonomická konstrukce horní čelisti pro snadné sejmutí z obrobku.
- Tvrzené čelisti pro větší odolnost a lepší přilnavost.
- Otvor pro zavěšení.

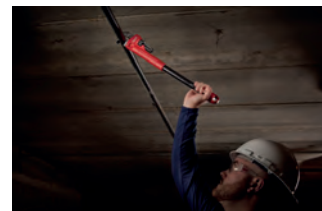

Charakteristika produktu	Celková délka (mm)	Celková délka (palec)	Otevírací kapacita čelisti pro trubky (mm)	Otevírací kapacita čelisti pro trubky (inch)	Hmotnost (g)	Množství v balíku	Objednací množství	Obj. č.	EAN kód
Nastavitelný hasák	250/450/600	10/18/24	63	2.5	3243	1	1	48227314	045242342402

Nastavitelné klíče

- Přesné nastavení rozevření stavěcím šroubem. Čelisti drží polohu.
- Chromování pro nejlepší ochranu proti rezivění ve své třídě a zvýšenou odolností.
- Ergonomicky zaoblený design rukojeti pro pohodlné nošení v ruce i méně tlakových bodů na dlani.
- Tenký design hlavy pro dosažení stísněných prostor.
- Paralelní čelisti nekloužou a nezpůsobují poškození povrchu.
- Permanentní laserové palcové a mm označení pro přesné nastavení.
- 8" nastavitelný klíč (48227508) má navíc i širokou čelist 38 mm pro zvýšení kapacity čelisti ve stísněných podmínkách.
- Otvor pro zavěšení.



	Celková délka (mm)	Celková délka (palec)	Otevírací kapacita čelisti pro trubky (mm)	Tloušťka čelisti (mm)	Tloušťka hrotu (mm)	Hmotnost (g)	Množství v balíku	Objednací množství	Obj. č.	EAN kód	
	150	6	24.5	11.5	7,7	186	1	1	48227406	045242356225	
	200	8	30	14	8,7	353	1	1	48227408	045242356218	
①	200	8	40	14	8,1	385	1	1	48227508	045242356232	
	250	10	36.5	16	9,9	535	1	1	48227410	045242356201	
	300	12	42.5	17	10,8	748	1	1	48227412	045242356195	
	380	15	46	22	13,5	1,470	1	1	48227415	045242356188	
②	150 mm (48227406) + 250 mm (48227410)							2	1	48227400	045242358823

Instalatérský klíč

- Ráčnový - kompatibilní design: vhodný pro 3/8" ráčny.
- Speciální design: napomáhá uvolnění zaseknutých prvků.
- Rukojeť ve tvaru kliky: pohodlnější než čtvercový tvar.
- Snadné nastavení rukojeti: nejlépe nastavitelný ve své třídě.



Charakteristika produktu	Rozměr čelisti (mm)	Množství v balíku	Objednací množství	Obj. č.	EAN kód
Kompaktní instalatérský klíč	10 - 32	1	1	48227001	045242366170
Instalatérský klíč	32 - 65	1	1	48227002	045242366187

Švédský klíč-hasák 550mm

- Je vyroben z kované chrom-vanadové oceli kalené v oleji, což zaručuje odolnost podle požadavků normy DIN 5234.
- Úzké a šikmé čelisti ve tvaru S v úhlu 45° zaručují maximální dosah v omezených prostorech.
- Asymetrické zoubkované indukčně kalené čelisti zaručují maximální úchop.
- Konstrukce rukojeti z profilu ve tvaru I zaručuje maximální pevnost.



Celková délka (mm)	Průměr trubky [Max.]	Hmotnost (g)	Množství v balíku	Objednací množství	Obj. č.	EAN kód
340	52	965	1	1	4932464576	4058546225216
450	67	1570	1	1	4932464577	4058546225223
550	83	3000	1	1	4932464578	4058546225230

Protahovací pero

- Pero s vysokou flexibilitou pro snadnější podávání
- Silnější lanko pro lepší tlačení
- Trojitě vlákno, neláme se
- Konstrukce pouzdra snižuje tření pro hladké posunování
- Čtvercová vnitřní rukojeť pro snadnější navíjení

Charakteristika produktu	Délka (m)	Množství v balíku	Objednací množství	Obj. č.	EAN kód
① Ocelové protahovací pero 7,5 m	7,5	1	1	4932472120	4058546325169
① Ocelové protahovací pero 15 m	15	1	1	4932472121	4058546325176
Polyesterové protahovací pero 15 m	15	1	1	4932472118	4058546325145
② Polyesterové protahovací pero 30 m	30	1	1	4932472119	4058546325152

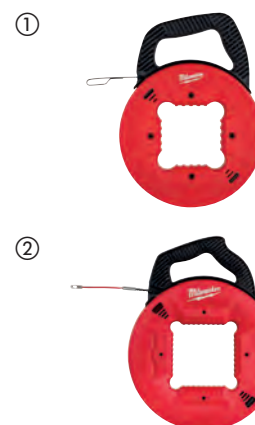

MAX Bite™ kombinované klíče

- Čelisti MAX BITE™ s frézovaným povrchem
- Zaoblená rukojeť s prohlubní pro pohodlný úchop
- Značení plněné inkoustem pro lepší viditelnost.
- 15° sklon pro snadnější práci



Charakteristika produktu	Celková délka (mm)	Množství v balíku	Objednáací množství	Obj. č.	EAN kód
6 mm MAX BITE™ kombinované klíče	128	1	1	4932480197	4058546404826
7 mm MAX BITE™ kombinované klíče	135	1	1	4932480198	4058546404833
8 mm MAX Bite™ kombinované klíče	140	1	1	4932471516	4058546294151
9 mm MAX Bite™ kombinované klíče	150	1	1	4932471517	4058546294168
10 mm MAX Bite™ kombinované klíče	158	1	1	4932471518	4058546294175
11 mm MAX Bite™ kombinované klíče	165	1	1	4932471519	4058546294182
12 mm MAX Bite™ kombinované klíče	172	1	1	4932471520	4058546294199
13 mm MAX Bite™ kombinované klíče	180	1	1	4932471521	4058546294205
14 mm MAX Bite™ kombinované klíče	190	1	1	4932471522	4058546294212
15 mm MAX Bite™ kombinované klíče	200	1	1	4932471523	4058546294229
16 mm MAX Bite™ kombinované klíče	210	1	1	4932471524	4058546294236
17 mm MAX Bite™ kombinované klíče	225	1	1	4932471525	4058546294243
18 mm MAX Bite™ kombinované klíče	235	1	1	4932471526	4058546294250
19 mm MAX Bite™ kombinované klíče	250	1	1	4932471527	4058546294267
20 mm MAX Bite™ kombinované klíče	262	1	1	4932471528	4058546294274
21 mm MAX Bite™ kombinované klíče	272	1	1	4932471529	4058546294281
22 mm MAX Bite™ kombinované klíče	295	1	1	4932471530	4058546294298
23 mm MAX BITE™ kombinované klíče	310	1	1	4932480199	4058546404840
24 mm MAX BITE™ kombinované klíče	315	1	1	4932480200	4058546404857
25 mm MAX BITE™ kombinované klíče	340	1	1	4932480201	4058546404864
26 mm MAX BITE™ kombinované klíče	340	1	1	4932480202	4058546404871
27 mm MAX BITE™ kombinované klíče	367	1	1	4932480203	4058546404888
28 mm MAX BITE™ kombinované klíče	367	1	1	4932480204	4058546404895
29 mm MAX BITE™ kombinované klíče	393	1	1	4932480205	4058546404901
30 mm MAX BITE™ kombinované klíče	393	1	1	4932480206	4058546404918
32 mm MAX BITE™ kombinované klíče	429	1	1	4932480207	4058546404925
36 mm MAX BITE™ kombinované klíče	513	1	1	4932480208	4058546404932

Sady kombinovaných klíčů MAX BITE™

- Rukojeť s otevřeným klíčem MAX BITE™ omezuje zaoblení a prokluzování.
- Zaoblená rukojeť typu I-Beam zaručuje komfortní úchop.
- Optimalizované uložení, sada 7 kusů s rukojetí pro přenášení. Sada 15 kusů v pouzdru pro snadné uložení a možnost připojení k zásuvkám vozíků na nářadí.
- Inkoustem plněné štítky zaručují lepší viditelnost.
- Přesah 15° zaručuje lepší přístup.
- Chromem legovaná ocel, pochromování.

Charakteristika produktu	Množství v balíku	Objednáací množství	Obj. č.	EAN kód
Sada kombinovaných klíčů MAX BITE s metrickými mírami (7 ks) ① 10, 11, 12, 13, 14, 15, 17 mm.	7	1	4932464257	4058546222024
Sada kombinovaných klíčů MAX BITE s metrickými mírami (15 ks) ② 8, 9, 10, 11, 12, 13, 14, 15, 17, 18, 19, 20, 21, 22 mm.	15	1	4932464258	4058546222031
Sada kombinovaných klíčů MAX BITE s coulovými mírami (7 ks) ③ 3/4", 7/16", 1/2", 9/16", 5/8", 11/16", 3/4".	7	1	48229407	045242499038
Sada kombinovaných klíčů MAX BITE s coulovými mírami (15 ks) ④ 1/4", 9/32", 5/18", 11/32", 3/8", 7/16", 1/2", 9/16", 5/8", 11/16", 3/4", 13/16", 7/8", 15/16", 1".	15	1	48229415	045242499021



Ráčnové očkoploché klíče MAX BITE™

- Konstrukce se 144 zuby s pootočením o 2.5° pro práci v omezených prostorech
- Odolné dvouplášťové západky pro delší životnost ráčny
- Čelisti MAX BITE™ s frézovaným povrchem
- Zaoblená rukojeť s prohlubní pro pohodlný úchop
- Značení plněné inkoustem pro lepší viditelnost.
- Chromovaná povrchová úprava



Charakteristika produktu	Celková délka (mm)	Množství v balíku	Objednací množství	Obj. č.	EAN kód
6 mm MAX BITE™ ráčnové očkoploché klíče	134	1	1	4932480209	4058546404949
7 mm MAX BITE™ ráčnové očkoploché klíče	142	1	1	4932480210	4058546404956
8 mm MAX BITE™ ráčnové očkoploché klíče	146	1	1	4932471501	4058546294007
9 mm MAX BITE™ ráčnové očkoploché klíče	156	1	1	4932471502	4058546294014
10 mm MAX BITE™ ráčnové očkoploché klíče	165	1	1	4932471503	4058546294021
11 mm MAX BITE™ ráčnové očkoploché klíče	172	1	1	4932471504	4058546294038
12 mm MAX BITE™ ráčnové očkoploché klíče	179	1	1	4932471505	4058546294045
13 mm MAX BITE™ ráčnové očkoploché klíče	187	1	1	4932471506	4058546294052
14 mm MAX BITE™ ráčnové očkoploché klíče	198	1	1	4932471507	4058546294069
15 mm MAX BITE™ ráčnové očkoploché klíče	208	1	1	4932471508	4058546294076
16 mm MAX BITE™ ráčnové očkoploché klíče	218	1	1	4932471509	4058546294083
17 mm MAX BITE™ ráčnové očkoploché klíče	234	1	1	4932471510	4058546294090
18 mm MAX BITE™ ráčnové očkoploché klíče	243	1	1	4932471511	4058546294106
19 mm MAX BITE™ ráčnové očkoploché klíče	258	1	1	4932471512	4058546294113
20 mm MAX BITE™ ráčnové očkoploché klíče	272	1	1	4932471513	4058546294120
21 mm MAX BITE™ ráčnové očkoploché klíče	282	1	1	4932471514	4058546294137
22 mm MAX BITE™ ráčnové očkoploché klíče	303	1	1	4932471515	4058546294144
24 mm MAX BITE™ ráčnové očkoploché klíče	320	1	1	4932480211	4058546404963
25 mm MAX BITE™ ráčnové očkoploché klíče	341	1	1	4932480212	4058546404970
27 mm MAX BITE™ ráčnové očkoploché klíče	367	1	1	4932480213	4058546404987
30 mm MAX BITE™ ráčnové očkoploché klíče	393	1	1	4932480214	4058546404994
32 mm MAX BITE™ ráčnové očkoploché klíče	429	1	1	4932480215	4058546405007

MAX BITE™ sady kombinovaných ráčnových klíčů

- Konstrukce se 144 zuby s pootočením o 2.5° pro práci v omezených prostorech
- Odolné dvouplášťové západky pro delší životnost ráčny
- MAX BITE™ otevřená rukojeť omezuje zaoblení a stripování
- Inkoustové štítky pro lepší viditelnost
- Chromem legovaná ocel, pochromování.
- Zaoblená rukojeť typu I-Beam zaručuje komfortní úchop.

Charakteristika produktu	Množství v balíku	Objednací množství	Obj. č.	EAN kód
① MAX BITE™ sada kombinovaných ráčnových klíčů s metrickými mírami (7 ks) 8, 10, 12, 13, 14, 15, 17 mm	7	1	4932464993	4058546229382
② MAX BITE™ sada kombinovaných ráčnových klíčů s metrickými mírami (15 ks) 8, 9, 10, 11, 12, 13, 14, 15, 16, 17, 18, 19, 20, 21, 22 mm	15	1	4932464994	4058546229399



MAX BITE™ ráčnové očkoploché klíče s kloubem

NOVĚ

- Ráčna s otočným kloubem 180° umožňuje práci na těžko přístupných místech
- Čelisti MAX BITE™ pro lepší přilnavost a větší točivý moment
- Efektivnější ráčnový mechanismus se 144 zuby vám umožní pracovat ve stísněných prostorech
- Odolné, dvojité západky ráčny zajišťují dlouhou životnost nářadí
- Zaoblená rukojeť s prohlubní pro pohodlný úchop
- Značení na boku klíče vyplněné inkoustem - snadná identifikace velikosti
- Chromem legovaná ocel



Charakteristika produktu	Množství v balíku	Objednací množství	Obj. č.	EAN kód
8 mm MAX BITE™ ráčnový očkoplochý klíč s kloubem	1	1	4932480181	4058546404666
9 mm MAX BITE™ ráčnový očkoplochý klíč s kloubem	1	1	4932480182	4058546404673
10 mm MAX BITE™ ráčnový očkoplochý klíč s kloubem	1	1	4932480183	4058546404680
11 mm MAX BITE™ ráčnový očkoplochý klíč s kloubem	1	1	4932480184	4058546404697
11 mm MAX BITE™ ráčnový očkoplochý klíč s kloubem	1	1	4932480185	4058546404703
13 mm MAX BITE™ ráčnový očkoplochý klíč s kloubem	1	1	4932480186	4058546404710
14 mm MAX BITE™ ráčnový očkoplochý klíč s kloubem	1	1	4932480187	4058546404727
15 mm MAX BITE™ ráčnový očkoplochý klíč s kloubem	1	1	4932480188	4058546404734
16 mm MAX BITE™ ráčnový očkoplochý klíč s kloubem	1	1	4932480189	4058546404741
17 mm MAX BITE™ ráčnový očkoplochý klíč s kloubem	1	1	4932480190	4058546404758
18 mm MAX BITE™ ráčnový očkoplochý klíč s kloubem	1	1	4932480191	4058546404765
19 mm MAX BITE™ ráčnový očkoplochý klíč s kloubem	1	1	4932480192	4058546404772
20 mm MAX BITE™ ráčnový očkoplochý klíč s kloubem	1	1	4932480193	4058546404789
21 mm MAX BITE™ ráčnový očkoplochý klíč s kloubem	1	1	4932480194	4058546404796
22 mm MAX BITE™ ráčnový očkoplochý klíč s kloubem	1	1	4932480195	4058546404802

MAX BITE™ sada ráčnových kombinovaných klíčů s kloubovou hlavou

NOVĚ

- Hlava otočná na 180° pro lepší přístup do stísněných míst.
- Rukojeť s otevřeným klíčem MAX BITE™ omezuje zaoblení a prokluzování.
- Konstrukce se 144 zuby s pootočením o 2,5° pro práci ve stísněných prostorech.
- Odolné dvouploškové západky pro delší životnost ráčny.
- Zaoblená rukojeť I-Beam pro pohodlné uchopení rukojeti.
- Inkoustem plněné štítky zaručují lepší viditelnost.
- Chromem legovaná ocel, pochromovaná.



Charakteristika produktu	Množství v balíku	Objednací množství	Obj. č.	EAN kód
① MAX BITE™ sada ráčnových kombinovaných klíčů s kloubovou hlavou 7 ks 8, 10, 12, 13, 14, 15, 17 mm	7	1	4932478557	4058546347505
② MAX BITE™ sada ráčnových kombinovaných klíčů s kloubovou hlavou 15 ks 8, 9, 10, 11, 12, 13, 14, 15, 16, 17, 18, 19, 20, 21, 22 mm	15	1	4932478558	4058546347512

Chromované nástrčné klíče 1/4"

- Boční části nástrčného klíče typu FOUR FLAT™ zabraňují odvalení.
- Klíč připravený pro nástrčné klíče typu FOUR FLAT™.
- Vyražené rozměry zaručují snadnou viditelnost.
- Povrchová úprava chromováním.



Charakteristika produktu	Množství v balíku	Objednací množství	Obj. č.	EAN kód
Nástrčný klíč 1/4" 4 mm	1	1	4932479992	4058546377861
Nástrčný klíč 1/4" 4.5 mm	1	1	4932479993	4058546377878
Nástrčný klíč 1/4" - 5 mm	1	1	4932478312	4058546345037
Nástrčný klíč 1/4" - 5,5 mm	1	1	4932478313	4058546345044
Nástrčný klíč 1/4" - 6 mm	1	1	4932478314	4058546345051
Nástrčný klíč 1/4" - 7 mm	1	1	4932478315	4058546345068
Nástrčný klíč 1/4" - 8 mm	1	1	4932478316	4058546345075
Nástrčný klíč 1/4" - 9 mm	1	1	4932478317	4058546345082
Nástrčný klíč 1/4" - 10 mm	1	1	4932478318	4058546345099
Nástrčný klíč 1/4" - 11 mm	1	1	4932478319	4058546345105
Nástrčný klíč 1/4" - 12 mm	1	1	4932478320	4058546345112
Nástrčný klíč 1/4" - 13 mm	1	1	4932478321	4058546345129
Nástrčný klíč 1/4" - 14 mm	1	1	4932478322	4058546345136
Nástrčný klíč 1/4" - 15 mm	1	1	4932478323	4058546345143
Hluboký nástrčný klíč 1/4" 4 mm	1	1	4932479994	4058546377885
Hluboký nástrčný klíč 1/4" 4.5 mm	1	1	4932479995	4058546377892
Hluboký nástrčný klíč 1/4" - 5 mm	1	1	4932478324	4058546345150
Hluboký nástrčný klíč 1/4" - 5,5 mm	1	1	4932478325	4058546345167
Hluboký nástrčný klíč 1/4" - 6 mm	1	1	4932478326	4058546345174
Hluboký nástrčný klíč 1/4" - 7 mm	1	1	4932478327	4058546345181
Hluboký nástrčný klíč 1/4" - 8 mm	1	1	4932478328	4058546345198
Hluboký nástrčný klíč 1/4" - 9 mm	1	1	4932478329	4058546345204
Hluboký nástrčný klíč 1/4" - 10 mm	1	1	4932478330	4058546345211
Hluboký nástrčný klíč 1/4" - 11 mm	1	1	4932478331	4058546345228
Hluboký nástrčný klíč 1/4" - 12 mm	1	1	4932478332	4058546345235
Hluboký nástrčný klíč 1/4" - 13 mm	1	1	4932478333	4058546345242
Hluboký nástrčný klíč 1/4" - 14 mm	1	1	4932478334	4058546345259
Hluboký nástrčný klíč 1/4" - 15 mm	1	1	4932478335	4058546345266



Chromované nástrčné klíče 3/8"

- Boční části nástrčného klíče typu FOUR FLAT[™] zabraňují odvalení.
- Klíč připravený pro nástrčné klíče typu FOUR FLAT[™].
- Vyražené rozměry zaručují snadnou viditelnost.
- Povrchová úprava chromováním.



Charakteristika produktu	Množství v balíku	Objednáací množství	Obj. č.	EAN kód
Nástrčný klíč 3/8" - 6 mm	1	1	4932478336	4058546345273
Nástrčný klíč 3/8" - 7 mm	1	1	4932478337	4058546345280
Nástrčný klíč 3/8" - 8 mm	1	1	4932478338	4058546345297
Nástrčný klíč 3/8" - 9 mm	1	1	4932478339	4058546345303
Nástrčný klíč 3/8" - 10 mm	1	1	4932478340	4058546345310
Nástrčný klíč 3/8" - 11 mm	1	1	4932478341	4058546345327
Nástrčný klíč 3/8" - 12 mm	1	1	4932478342	4058546345334
Nástrčný klíč 3/8" - 13 mm	1	1	4932478343	4058546345341
Nástrčný klíč 3/8" - 14 mm	1	1	4932478344	4058546345358
Nástrčný klíč 3/8" - 15 mm	1	1	4932478345	4058546345365
Nástrčný klíč 3/8" - 16 mm	1	1	4932478346	4058546345372
Nástrčný klíč 3/8" - 17 mm	1	1	4932478347	4058546345389
Nástrčný klíč 3/8" - 18 mm	1	1	4932478348	4058546345396
Nástrčný klíč 3/8" - 19 mm	1	1	4932478349	4058546345402
3/8" nástrčný klíč - 20 mm	1	1	4932479996	4058546377908
3/8" nástrčný klíč - 21 mm	1	1	4932479997	4058546377915
3/8" nástrčný klíč - 22 mm	1	1	4932479998	4058546377922
3/8" nástrčný klíč - 23 mm	1	1	4932479999	4058546377939
3/8" nástrčný klíč - 24 mm	1	1	4932480000	4058546377946
Prodloužený nástrčný klíč 3/8" - 6 mm	1	1	4932478350	4058546345419
Prodloužený nástrčný klíč 3/8" - 7 mm	1	1	4932478351	4058546345426
Prodloužený nástrčný klíč 3/8" - 8 mm	1	1	4932478352	4058546345433
Prodloužený nástrčný klíč 3/8" - 9 mm	1	1	4932478353	4058546345440
Prodloužený nástrčný klíč 3/8" - 10 mm	1	1	4932478354	4058546345457
Prodloužený nástrčný klíč 3/8" - 11 mm	1	1	4932478355	4058546345464
Prodloužený nástrčný klíč 3/8" - 12 mm	1	1	4932478356	4058546345471
Prodloužený nástrčný klíč 3/8" - 13 mm	1	1	4932478357	4058546345488
Prodloužený nástrčný klíč 3/8" - 14 mm	1	1	4932478358	4058546345495
Prodloužený nástrčný klíč 3/8" - 15 mm	1	1	4932478359	4058546345501
Prodloužený nástrčný klíč 3/8" - 16 mm	1	1	4932478360	4058546345518
Prodloužený nástrčný klíč 3/8" - 17 mm	1	1	4932478361	4058546345525
Prodloužený nástrčný klíč 3/8" - 18 mm	1	1	4932478362	4058546345532
Prodloužený nástrčný klíč 3/8" - 19 mm	1	1	4932478363	4058546345549
3/8" prodloužený nástrčný klíč - 20 mm	1	1	4932480001	4058546377953
3/8" prodloužený nástrčný klíč - 21 mm	1	1	4932480002	4058546377960
3/8" prodloužený nástrčný klíč - 22 mm	1	1	4932480003	4058546377977
3/8" prodloužený nástrčný klíč - 23 mm	1	1	4932480004	4058546377984
3/8" prodloužený nástrčný klíč - 24 mm	1	1	4932480005	4058546377991

1/2" chromované nástrčné klíče

NOVĚ

- Boční části nástrčného klíče typu FOUR FLAT™ zabraňují odvalení.
- Klíč připravený pro nástrčné klíče typu FOUR FLAT™
- Vyražené rozměry zaručují snadnou viditelnost.
- Povrchová úprava chromováním.



Charakteristika produktu	Množství v balíku	Objednáací množství	Obj. č.	EAN kód
1/2" nástrčný klíč - 8 mm	1	1	4932480006	4058546378004
1/2" nástrčný klíč - 9 mm	1	1	4932480007	4058546378011
1/2" nástrčný klíč - 10 mm	1	1	4932480008	4058546378028
1/2" nástrčný klíč - 11 mm	1	1	4932480009	4058546378035
1/2" nástrčný klíč - 12 mm	1	1	4932480010	4058546378042
1/2" nástrčný klíč - 13 mm	1	1	4932480011	4058546378059
1/2" nástrčný klíč - 14 mm	1	1	4932480012	4058546378066
1/2" nástrčný klíč - 15 mm	1	1	4932480013	4058546378073
1/2" nástrčný klíč - 16 mm	1	1	4932480014	4058546378080
1/2" nástrčný klíč - 17 mm	1	1	4932480015	4058546378097
1/2" nástrčný klíč - 18 mm	1	1	4932480016	4058546378103
1/2" nástrčný klíč - 19 mm	1	1	4932480017	4058546378110
1/2" nástrčný klíč - 20 mm	1	1	4932480018	4058546378127
1/2" nástrčný klíč - 21 mm	1	1	4932480019	4058546378134
1/2" nástrčný klíč - 22 mm	1	1	4932480020	4058546378141
1/2" nástrčný klíč - 23 mm	1	1	4932480021	4058546378158
1/2" nástrčný klíč - 24 mm	1	1	4932480022	4058546378165
1/2" nástrčný klíč - 25 mm	1	1	4932480023	4058546378172
1/2" nástrčný klíč - 26 mm	1	1	4932480024	4058546378189
1/2" nástrčný klíč - 27 mm	1	1	4932480025	4058546378196
1/2" nástrčný klíč - 28 mm	1	1	4932480026	4058546378202
1/2" nástrčný klíč - 30 mm	1	1	4932480027	4058546378219
1/2" nástrčný klíč - 32 mm	1	1	4932480028	4058546378226
1/2" nástrčný klíč - 36 mm	1	1	4932480029	4058546378233
1/2" prodloužený nástrčný klíč - 10 mm	1	1	4932480030	4058546378240
1/2" prodloužený nástrčný klíč - 11 mm	1	1	4932480031	4058546378257
1/2" prodloužený nástrčný klíč - 12 mm	1	1	4932480032	4058546378264
1/2" prodloužený nástrčný klíč - 13 mm	1	1	4932480033	4058546420550
1/2" prodloužený nástrčný klíč - 14 mm	1	1	4932480034	4058546376048
1/2" prodloužený nástrčný klíč - 15 mm	1	1	4932480035	4058546376055
1/2" prodloužený nástrčný klíč - 16 mm	1	1	4932480036	4058546376062
1/2" prodloužený nástrčný klíč - 17 mm	1	1	4932480037	4058546376079
1/2" prodloužený nástrčný klíč - 18 mm	1	1	4932480038	4058546376086
1/2" prodloužený nástrčný klíč - 19 mm	1	1	4932480039	4058546376093
1/2" prodloužený nástrčný klíč - 20 mm	1	1	4932480040	4058546376109
1/2" prodloužený nástrčný klíč - 21 mm	1	1	4932480041	4058546376116
1/2" prodloužený nástrčný klíč - 22 mm	1	1	4932480042	4058546403270
1/2" prodloužený nástrčný klíč - 23 mm	1	1	4932480043	4058546403287
1/2" prodloužený nástrčný klíč - 24 mm	1	1	4932480044	4058546403294
1/2" prodloužený nástrčný klíč - 27 mm	1	1	4932480045	4058546403300
1/2" prodloužený nástrčný klíč - 30 mm	1	1	4932480046	4058546403317
1/2" prodloužený nástrčný klíč - 32 mm	1	1	4932480047	4058546403324
1/2" prodloužený nástrčný klíč - 36 mm	1	1	4932480048	4058546403331

Sady ráčny a nástrčných klíčů

- Konstrukce s 90 zuby s pootočením o 4 stupně pro práci v omezených prostorech
- Sada je dodávána s vyjímatelným vnitřním organizérem, který je dokonale navržen pro ukládání
- Na nástrčných klíčích jsou na ploché části vyraženy rozměry, které jsou snadno čitelné
- Celokovový design zaručuje maximální odolnost
- Boční části nástrčného klíče typu FOUR FLAT[™] zabraňují jejich odvalení
- Štíhlý profil hlavy ráčny se zapuštěnou páčkou pro volbu směru otáčení nabízí lepší přístupnost

Charakteristika produktu	Množství v balíku	Objednací množství	Obj. č.	EAN kód
① Sada ráčny 1/4" a metrických nástrčných klíčů (28 ks) Nástrčné klíče: 5 mm, 5,5 mm, 6 mm, 7 mm, 8 mm, 9 mm, 10 mm, 11 mm, 12 mm, 13 mm, 14 mm, 15 mm / Deep well sockets: 5 mm, 5,5 mm, 6 mm, 7 mm, 8 mm, 9 mm, 10 mm, 11 mm, 12 mm, 13 mm, 14 mm, 15 mm	28	1	4932464943	4058546228880
② Sada ráčny 1/4" a metrických a coullových nástrčných klíčů (50 ks) Nástrčné klíče: 5/32", 3/16", 1/8", 1/4", 9/32", 5/16", 11/32", 3/8", 7/16", 1/2", 9/16", 5 mm, 5,5 mm, 6 mm, 7 mm, 8 mm, 9 mm, 10 mm, 11 mm, 12 mm, 13 mm, 14 mm, 15 mm / Nástrčné klíče: 5/32", 3/16", 7/32", 1/4", 9/32", 5/16", 11/32", 3/8", 7/16", 1/2", 9/16" 5 mm, 5,5 mm, 6 mm, 7 mm, 8 mm, 9 mm, 10 mm, 11 mm, 12 mm, 13 mm, 14 mm, 15 mm	50	1	4932464944	4058546228897
③ Sada ráčny 3/8" a metrických nástrčných klíčů (32 ks) Nástrčné klíče: 6 mm, 7 mm, 8 mm, 9 mm, 10 mm, 11 mm, 12 mm, 13 mm, 14 mm, 15 mm, 16 mm, 17 mm, 18 mm, 19 mm / hloubkové klíče: 6 mm, 7 mm, 8 mm, 9 mm, 10 mm, 11 mm, 12 mm, 13 mm, 14 mm, 15 mm, 16 mm, 17 mm, 18 mm, 19 mm	32	1	4932464945	4058546228903
④ Sada ráčny 3/8" a metrických a coullových nástrčných klíčů (56 ks) Nástrčné klíče: 1/4", 5/16", 3/8", 7/16", 1/2", 9/16", 5/8", 11/16", 3/4", 13/16", 7/8", 5/16", 6 mm, 7 mm, 8 mm, 9 mm, 10 mm, 11 mm, 12 mm, 13 mm, 14 mm, 15 mm, 16 mm, 17 mm, 18 mm, 19 mm / hloubkové klíče: 1/4", 5/16", 3/8", 7/16", 1/2", 9/16", 5/8", 11/16", 3/4", 13/16", 7/8", 5/16", 6 mm, 7 mm, 8 mm, 9 mm, 10 mm, 11 mm, 12 mm, 13 mm, 14 mm, 15 mm, 16 mm, 17 mm, 18 mm, 19 mm	56	1	4932464946	4058546228910
⑤ Sada ráčny 1/2" a metrických nástrčných klíčů (28 ks) Nástrčné klíče: 10 mm, 11 mm, 12 mm, 13 mm, 14 mm, 15 mm, 16 mm, 17 mm, 18 mm, 19 mm, 20 mm, 21 mm, 22 mm, 23 mm, 24 mm / hloubkové klíče: 10 mm, 11 mm, 12 mm, 13 mm, 14 mm, 15 mm, 16 mm, 17 mm, 18 mm, 19 mm / 3" prodloužení ; 5" prodloužení & odnímatelná odkládací příhrádka	28	1	4932471864	4058546297633
⑥ Sada ráčny 1/4" a metrických nástrčných klíčů (28 ks) ve štíhlém organizéru PACKOUT[™] Standardní hlavice: 5 mm, 5,5 mm, 6 mm, 7 mm, 8 mm, 9 mm, 10 mm, 11 mm, 12 mm, 13 mm, 14 mm, 15 mm / Prodloužené hlavice: 5 mm, 5,5 mm, 6 mm, 7 mm, 8 mm, 9 mm, 10 mm, 11 mm, 12 mm, 13 mm, 14 mm, 15 mm	28	1	4932478812	4058546360948
⑦ Sada ráčny 3/8" a nástrčných klíčů (32 ks) v kompaktním organizéru PACKOUT[™] Standardní hlavice: 6 mm, 7 mm, 8 mm, 9 mm, 10 mm, 11 mm, 12 mm, 13 mm, 14 mm, 15 mm, 16 mm, 17 mm, 18 mm, 19 mm / prodloužené hlavice: 6 mm, 7 mm, 8 mm, 9 mm, 10 mm, 11 mm, 12 mm, 13 mm, 14 mm, 15 mm, 16 mm, 17 mm, 18 mm, 19 mm	32	1	4932478813	4058546360955

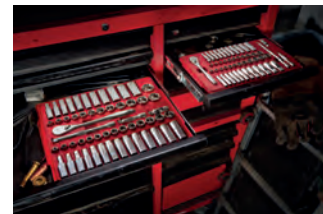

Ráčny

- Konstrukce s 90 zuby s pootočením o 4 stupně pro práci v omezených prostorech.
- Štíhlý profil hlavy ráčny se zapuštěnou páčkou pro volbu směru otáčení nabízí lepší přístupnost.

Charakteristika produktu	Délka (mm)	Množství v balíku	Objednací množství	Obj. č.	EAN kód
1/4" kompaktní ráčna	76	1	1	4932479646	4058546374402
1/2" ráčna	152	1	1	48229014	045242513017
1/4" dlouhá ráčna	229	1	1	4932479647	4058546374419
3/8" kompaktní ráčna	127	1	1	4932479650	4058546374440
3/8" ráčna	216	1	1	48229038	045242513024
3/8" dlouhá ráčna	305	1	1	4932479651	4058546374457
1/2" ráčna	286	1	1	4932471865	4058546297640
1/2" dlouhá ráčna	457	1	1	4932479654	4058546374488



1/2" kloubové vratidlo

- Poskytuje extra páku pro pevnější šrouby.
- Otočná hlava o 180°

Charakteristika produktu	Celková délka (mm)	Celková délka (palec)	Obj. č.	EAN kód
1/2" kloubové vratidlo (15')	380	15	4932471866	4058546297657
1/2" kloubové vratidlo (24')	610	24	4932471867	4058546297664



Sada 1/4" ráčny, šroubováku a hlavic

NOVĚ

- Konstrukce s 90 zuby s pootočením o 4° pro práci ve stísněných prostorech.
- Boční části nástrčného klíče typu FOUR FLAT™ zabraňují jejich odvalení.
- Na nástrčných klíčích jsou na ploché části vyraženy rozměry, které jsou snadno čitelné.
- Pohodlná rukojeť šroubováku Tri-Lobe optimalizovaná pro maximální pohodlí uživatele a aplikace s vysokým utahovacím momentem.
- Šroubovací bity SHOCKWAVE™

Charakteristika produktu	Množství v balíku	Objednací množství	Obj. č.	EAN kód
Sada 1/4" ráčny, šroubováku a hlavic				
1/4" ráčna, 1/4" šroubovák Tri-lobe, standardní hlavice: 5.5 mm, 6 mm, 7 mm, 8 mm, 9 mm, 10 mm, 11 mm, 12 mm, 13 mm, 14 mm, Prodloužení: 76 mm, 152 mm, bity Shockwave: SL4.5 / SL5.5 / SL6.5 / PH1 / PH2 / PH3 / PZ1 / PZ2 / PZ3 / HEX 3 / HEX 4 / HEX 5 / HEX 6 / HEX 8 / TR10 / TR15 / TR20 / TR25 / TR27 / TR30 / TR40, Uni joint, adaptér, 1/4SQ-1/4 Hex hlavice	38	1	4932479096	4058546368906



Ráčnový set 3/8"

- Otočná hlava ráčny.
- Tenký profil pro lepší ovladatelnost.
- Čtvercové kocovky kompatibilní s kombinovanými klíči.
- Přenosný organizér.



Charakteristika produktu	Množství v balíku	Objednací množství	Obj. č.	EAN kód
Sada s otočnou hlavici 3/8"				
3/8" ráčna, 10, 12, 13, 14, 15, 17, 18 a 19 mm - 3/8" nástavce.	12	1	48229001	045242495078

Sada páčidel - 4 kusy

- Páčidlo má tvar profilu I, který mu poskytuje až o 40 % větší sílu pro páčení.
- Celokovové jádro zaručuje větší odolnost.
- Krytka připravená na nárazy kladiwa zlepšuje pákový efekt při práci v komplikovaných a úzkých prostorech.
- Pohodlné rukojeti Tri-Lobe zaručují lepší úchop.
- Kompletní pochromování zaručuje delší životnost.
- Zaoblený tvar páčidla omezuje poškození při vytahování hřebíků.

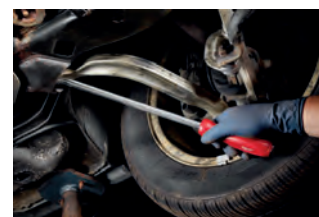
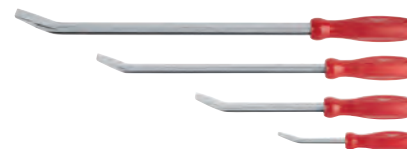

Obsahuje	Množství v balíku	Objednací množství	Obj. č.	EAN kód
200 mm - 300 mm - 450 mm - 600 mm	1	1	48229214	045242508099

Sada háků a vytahováků

- Celokovové jádro, až o 50 % trvanlivější. Chromování - ochrana proti korozi.
- Pochromované násady snižují korozi a poskytují vynikající ochranu proti ní.
- Dokonalá rukojeť a precizní vroubkování zvyšuje schopnost ovládat nástroj a komfort uživatele.
- Dodáváno ve snadno přístupném balení pro dlouhodobé ukládání nástrojů.



Charakteristika produktu	Množství v balíku	Objednací množství	Obj. č.	EAN kód
Sada háků a vytahováků	4	1	48229215	045242508105

Milwaukee

Nothing but **HEAVY DUTY.**[™]

OCHRANNÉ
BRÝLE

RESPIRÁTORY

VÝSTRAŽNÉ
VESTY S
VYSOKOU
VIDITELNOSTÍ

UKAVICE
ODOLNÉ PROTI
PROŘÍZNUTÍ

ZÁVĚSY
NÁŘADÍ

KOLENNÍ
CHRÁNIČE



**CHRAŇTE SE
ZŮSTAŇTE PRODUKTIVNÍ**

Bezpečnostní brýle Premium s těsněním



DOSTUPNÉ TAKÉ V TÓNOVANÉ VERZI PRO VENKOVNÍ ÚKOLY

DODÁVANÉ V MĚKKÉM POUZDRĚ

	Barva skel	Typ balení	Množství v balíku	Objednací množství	Obj. č.	EAN kód
①	Číré	Blistr	1	1	4932471885	4058546297848
②	Polarizované	Blistr	1	1	4932471886	4058546297855

Pracovní bezpečnostní brýle



- Odolné brýlové čočky s ochranou proti poškrábání.
- Nezamřující se čočky s dlouhou životností.
- Pohodlné a pružné stranice pro větší pohodlí při nošení brýlí.
- Číré a tónované provedení poskytuje ochranu očí při práci ve vnitřních i venkovních prostorách.
- Evropský certifikát: EN166, EN168 and EN 172.



	Barva skel	Typ balení	Množství v balíku	Objednací množství	Obj. č.	EAN kód
①	Číré	Blistr	1	1	4932471883	4058546297824
		Velké balení 48 párů	48	1	4932479027	4058546363178
②	Tónované	Blistr	1	1	4932471884	4058546297831
		Velké balení 48 párů	48	1	4932479028	4058546363185
③	Šedá	Blistr	1	1	4932478908	4058546361907
		Velké balení 48 párů	48	1	4932479029	4058546363192
④	Žlutá	Blistr	1	1	4932478928	4058546362102

Výkonostní bezpečnostní brýle



- Nízká hmotnost zaručuje komfort při nošení.
- Povrch skel odolný proti poškrábání.
- Skla s dlouhou životností a úpravou zabraňující zamlžování.
- Pohodlné a flexibilní stranice umožňují pohodlné dlouhodobé nošení.
- Čírá a tónovaná skla nabízí ochranu zraku bez ohledu na to, zda pracujete uvnitř nebo venku.
- Certifikát pro Evropu: EN166 a EN170 / EN172.

	Barva skel	Typ balení	Množství v balíku	Objednací množství	Obj. č.	EAN kód
①	Číré	Plastový sáček	1	1	4932478763	4058546360450
		Velké balení 144 párů	144	1	4932479024	4058546363147
②	Tónované	Plastový sáček	1	1	4932478764	4058546360467
		Velké balení 144 párů	144	1	4932479025	4058546363154
③	Šedá	Plastový sáček	1	1	4932478907	4058546361891
		Velké balení 144 párů	144	1	4932479026	4058546363161
④	Žlutá	Plastový sáček	1	1	4932478927	4058546362096



Zvětšovací bezpečnostní brýle

NOVĚ



- Zvětšovací čočky - nabízí uživatelům optickou korekci ke zlepšení zraku pro použití na blízko.
- 4 dioptrické varianty: +1 / +1,5 / +2 / +2,5
- Nízká hmotnost pro větší pohodlí při nošení.
- Čočky odolné proti poškrábání.
- Pohodlné a flexibilní ručky pro dlouhodobé nošení
- Evropská certifikace: EN166

Charakteristika produktu	Množství v balíku	Objednací množství	Obj. č.	EAN kód
Ochranné brýle s 1 dioptrií	1	1	4932478909	4058546361914
Ochranné brýle s 1,5 dioptrie	1	1	4932478910	4058546361921
Ochranné brýle se 2 dioptriemi	1	1	4932478911	4058546361938
Ochranné brýle se 2,5 dioptrie	1	1	4932478912	4058546361945



Respirátor FFP2

NOVĚ

- Hodnocení FFP2 - filtrační lícnice poskytuje až 94% ochranu.
- Flexibilní hliníkový nosník- lepší přilnavost.
- Pohodlné, nastavitelné pasky - netlačí na uši
- Prodyšná vnitřní vrstva - nepřehřívá se.
- Kompatibilní s ochrannými brýlemi MILWAUKEE®.
- Evropská certifikace jako jednorázový respirátor FFP2 podle EN149: 2001 / A1: 2009.



Charakteristika produktu	Množství v balíku	Objednací množství	Obj. č.	EAN kód
Respirátor FFP2 - 20 ks	20	1	4932479237	4058546370312

FFP2 skladací respirátor

NOVĚ

- Hodnocení FFP2 - filtrační lícnice poskytuje až 94% ochranu.
- Skladací respirátor - Plochý záhyb pro snadné přenášení na staveništi.
- Flexibilní hliníkový nosník- lepší přilnavost.
- Pohodlné, nastavitelné pasky - netlačí na uši
- Kompatibilní s ochrannými brýlemi MILWAUKEE®.
- Evropská certifikace jako jednorázový respirátor FFP2 podle EN149: 2001 / A1: 2009.



Charakteristika produktu	Množství v balíku	Objednací množství	Obj. č.	EAN kód
FFP2 skladací respirátor - 20 ks	20	1	4932479238	4058546370329

FFP3 respirátor s ventilem

NOVĚ

- Hodnocení FFP3 - nejkvalitnější filtrační lícnice poskytují až 99% ochranu (včetně azbestu a oxidu křemičitého)
- Jednosměrný ventil - zabraňuje zamlžování a usnadňuje dýchání.
- Výdechový ventil - snadné dýchání.
- Pružný hliníkový nosní můstek - možnost nastavení.
- Pohodlné nastavitelné stranice - snadné nastavení.
- Vnitřní vrstva zabraňuje ucpaní
- Pohodlné padnoucí těsnění - zabraňuje vnikání prachu a nečistot.
- Kompatibilní s bezpečnostními pracovními brýlemi MILWAUKEE®
- Certifikováno pro Evropu jako jednorázový respirátor FFP3 splňující požadavky normy EN149: 2001/A1:2009.



Charakteristika produktu	Množství v balíku	Objednáací množství	Obj. č.	EAN kód
FFP3 respirátor s ventilem 10 ks	10	1	4932471906	4058546298050

FFP2 respirátor s ventilem

NOVĚ

- Hodnocení FFP2 - filtrační lícnice poskytují až 94% ochranu.
- Jednosměrný ventil - proti zamlžování a pro snadné dýchání.
- Výdechový ventil - snadné dýchání.
- Flexibilní hliníkový nosník - nastavitelná přilnavost.
- Pohodlné, nastavitelné pásky - natlačí na uši.
- Prodyšná nitřní vrstva - snadné dýchání po celý den.
- Kompatibilní s ochrannými brýlemi MILWAUKEE®.
- Evropská certifikace jako jednorázový respirátor FFP2 podle EN149: 2001 / A1: 2009.



Charakteristika produktu	Množství v balíku	Objednáací množství	Obj. č.	EAN kód
FFP2 respirátor s ventilem 10 ks	10	1	4932478548	4058546347413

FFP2 skládací respirátor s ventilem

NOVĚ

- Hodnocení FFP2 - filtrační lícnice poskytují až 94% ochranu.
- Skládací respirátor - plochý záhyb pro snadné přenášení na staveništi.
- Jednosměrný ventil - proti zamlžování a pro snadné dýchání.
- Výdechový ventil - snadné dýchání.
- Flexibilní hliníkový nosník - nastavitelná přilnavost.
- Pohodlné, nastavitelné pásky - natlačí na uši.
- Prodyšná nitřní vrstva - snadné dýchání po celý den.
- Kompatibilní s ochrannými brýlemi MILWAUKEE®.
- Evropská certifikace jako jednorázový respirátor FFP2 podle EN149: 2001 / A1: 2009.



Charakteristika produktu	Množství v balíku	Objednáací množství	Obj. č.	EAN kód
FFP2 skladatelný respirátor s ventilem	15	1	4932478801	4058546360832

VÝSTRAŽNÉ VESTY S VYSOKOU VIDITELNOSTÍ

15 odkládacích kapes

Vnější:

- 2 Poutka, např. pro připevnění baterky
- 1 Průhledná kapsa na identifikační průkaz
- 2 Náprsní kapsy
- 4 Zpevněné držáky na značkovače
- 2 Zesílené hlavní kapsy
- 1 Kapsa na tablet

Vnitřní:

- 1 Náprsní kapsa
- 2 Hlavní kapsy



PŘEDNÍ STRANA

ZADNÍ STRANA

Vesta s vysokou viditelností Premium

- 15 kapes k nošení většího počtu předmětů.
- 1 průhledná přihrádka k nošení identifikačního průkazu pro snadnou identifikaci osob na staveništi.
- 1 zadní kapsa vhodná k nošení tabletu nebo notebooku.
- Rychlé nastavení vnitřní velikosti - zvětšení nebo zmenšení pro pohodlnější nošení.
- Polstrovaný límec pro větší pohodlí při dlouhodobém nošení.
- Poutko k provléknutí bezpečnostního popruhu - ideální k nošení s připnutými popruhy pro větší bezpečnost na staveništi.
- Klasifikováno dle certifikátu EU jako třída č. 2: pracovní oděv s vysokou viditelností podle normy EN ISO 20471: 2013/A1:2016.



Charakteristika produktu	Barva	Množství v balíku	Objednací množství	Obj. č.	EAN kód
Výstražná vesta s vysokou viditelností Premium žlutá - S/M	Žlutá	1	1	4932471895	4058546297947
Výstražná vesta s vysokou viditelností Premium žlutá - L/XL	Žlutá	1	1	4932471896	4058546297954
Výstražná vesta s vysokou viditelností Premium žlutá - 2XL/3XL	Žlutá	1	1	4932471897	4058546297961

Vesta s vysokou viditelností Premium oranžová

Charakteristika produktu	Barva	Množství v balíku	Objednací množství	Obj. č.	EAN kód
Výstražná vesta s vysokou viditelností Premium oranžová - S/M	Oranžová	1	1	4932471898	4058546297978
Výstražná vesta s vysokou viditelností Premium oranžová - L/XL	Oranžová	1	1	4932471899	4058546297985
Výstražná vesta s vysokou viditelností Premium oranžová - 2XL/3XL	Oranžová	1	1	4932471900	4058546297992



VÝSTRAŽNÉ VESTY S VYSOKOU VIDITELNOSTÍ

10 odkládacích kapes

Vnější:

- 2 Poutka, např. pro připevnění baterky
- 1 Průhledná kapsa na identifikační průkaz
- 2 Náprsní kapsy
- 4 Zpevněné držáky na značkovače

Vnitřní:

- 1 Náprsní kapsa



Vesta s vysokou viditelností

- 10 kapes k nošení většího počtu předmětů.
- 1 průhledná přihrádka k nošení identifikačního průkazu pro snadnou identifikaci osob na staveništi.
- Rychlé nastavení vnitřní velikosti - zvětšení nebo zmenšení pro pohodlnější nošení
- Poutko k provléknutí bezpečnostního popruhu - ideální k nošení s připnutými popruhy pro větší bezpečnost na staveništi
- Klasifikováno dle certifikátu EU jako třída č. 2: pracovní oděv s vysokou viditelností podle normy EN ISO 20471: 2013/A1:2016.



Charakteristika produktu	Barva	Množství v balíku	Objednací množství	Obj. č.	EAN kód
Výstražná vesta s vysokou viditelností žlutá - S/M	Žlutá	1	1	4932471889	4058546297886
Výstražná vesta s vysokou viditelností žlutá - L/XL	Žlutá	1	1	4932471890	4058546297893
Výstražná vesta s vysokou viditelností žlutá - 2XL/3XL	Žlutá	1	1	4932471891	4058546297909

Vesta s vysokou viditelností oranžová

Charakteristika produktu	Barva	Množství v balíku	Objednací množství	Obj. č.	EAN kód
Výstražná vesta s vysokou viditelností oranžová - S/M	Oranžová	1	1	4932471892	4058546297916
Výstražná vesta s vysokou viditelností oranžová - L/XL	Oranžová	1	1	4932471893	4058546297923
Výstražná vesta s vysokou viditelností oranžová - 2XL/3XL	Oranžová	1	1	4932471894	4058546297930





PRŮVODCE RUKAVICEMI ODOLNÝMI PROTI PROŘÍZNUTÍ

RUKAVICE ODOLNÉ PROTI PROŘÍZNUTÍ

TYP RUKAVIC



	OCHRANA PROTI PROŘÍZNUTÍ A	OCHRANA PROTI PROŘÍZNUTÍ B	OCHRANA PROTI PROŘÍZNUTÍ C	OCHRANA PROTI PROŘÍZNUTÍ D	OCHRANA PROTI PROŘÍZNUTÍ E
VLASTNOSTI					
CERTYFIKÁT EN 388	4121A	4242B	4343C	4X43D	4X44E
APLIKACE					
AUTOMECHANIK	-	✓	✓	-	-
PRÁCE S BETONEM / KAMENEM	-	-	✓	✓	-
STAVEBNÍ PRÁCE	-	✓	✓	✓	✓
BOURÁNÍ	-	-	-	-	-
PRÁCE SE SÁDROKARTONEM	✓	✓	✓	-	-
PRÁCE SE SKLEM	-	-	-	-	✓
HVAC	-	-	✓	✓	✓
MANIPULACE S MATERIÁLEM	✓	✓	-	-	-
ÚDRŽBA A OPRAVY	-	-	-	✓	✓
ZPRACOVÁNÍ ROPY A PLYNU	-	-	✓	✓	✓
NATÍRÁNÍ	✓	✓	✓	-	-
ŘEZÁNÍ ZÁVITOVÝCH TYČÍ	-	-	✓	✓	✓
INSTALATÉRSTVÍ	✓	✓	-	-	-
ŽELEZNIČNÍ PRÁCE	-	-	✓	✓	-
STŘEŠNÍ IZOLACE	-	✓	✓	-	✓
PRÁCE S PLECHEM	-	-	-	-	✓
MOKRÉ PLOCHY	-	-	✓	✓	✓
ODIZLOVÁNÍ	-	-	✓	✓	✓
TESAŘSKÉ PRÁCE	✓	✓	-	-	-
BEZ SILIKONU	✓	✓	✓	✓	✓
ROZMĚRY					
S / 7	4932479712	4932479906	4932479715	4932479911	4932479718
M / 8	4932471416	4932479907	4932471420	4932479912	4932471424
L / 9	4932471417	4932479908	4932471421	4932479913	4932471425
XL / 10	4932471418	4932479909	4932471422	4932479914	4932471426
XXL / 11	4932471419	4932479910	4932471423	4932479915	4932471427



EN388:2016



4 3 4 3 C X

Hodnocení

Otěr	1-4
Prořiznutí (test prořiznutí)	1-5
Roztržení	1-4
Propichnutí	1-4
Prořiznutí (test TDM-100)	A-F
Ochrana proti nárazům	P

X= Nebylo testováno
P= Test úspěšný F= Test neúspěšný

KLÍČOVÉ VLASTNOSTI



S VYSOKOU VIDITELNOSTÍ A OCHRANOU PROTI PROŘÍZNUTÍ



ZIMNÍ S OCHRANOU PROTI PROŘÍZNUTÍ



S VYSOKOU VIDITELNOSTÍ A OCHRANOU PROTI PROŘÍZNUTÍ A	S VYSOKOU VIDITELNOSTÍ A OCHRANOU PROTI PROŘÍZNUTÍ B	S VYSOKOU VIDITELNOSTÍ A OCHRANOU PROTI PROŘÍZNUTÍ C	S VYSOKOU VIDITELNOSTÍ A OCHRANOU PROTI PROŘÍZNUTÍ D	S VYSOKOU VIDITELNOSTÍ A OCHRANOU PROTI PROŘÍZNUTÍ E	ZIMNÍ S OCHRANOU PROTI PROŘÍZNUTÍ A	ZIMNÍ S OCHRANOU PROTI PROŘÍZNUTÍ C	ZIMNÍ S OCHRANOU PROTI PROŘÍZNUTÍ E
3121A	3242B	4442C	4X43D	4X43E	EN388: 1141A EN511: 01X	EN388: 2442C EN511: 02X	EN 388: 3X43E EN 511: X1X
-	✓	✓	✓	-	✓	✓	-
-	-	-	✓	✓	-	-	✓
-	✓	✓	✓	✓	✓	✓	✓
-	-	-	-	-	-	-	-
✓	✓	✓	-	-	-	-	-
-	-	✓	✓	✓	-	✓	✓
✓	✓	✓	✓	✓	✓	✓	✓
-	-	-	✓	✓	✓	✓	✓
✓	✓	✓	✓	✓	✓	✓	✓
-	✓	✓	✓	✓	✓	✓	✓
-	✓	✓	✓	✓	✓	✓	✓
-	-	✓	✓	✓	✓	✓	✓
✓	✓	✓	✓	✓	✓	✓	✓
✓	✓	✓	✓	✓	✓	✓	✓
4932479916	4932479921	4932479721	4932479926	4932479931	4932479704	4932479707	4932479710
4932479917	4932479922	4932478131	4932479927	4932479932	4932471343	4932471347	4932479558
4932479918	4932479923	4932478132	4932479928	4932479933	4932471344	4932471348	4932479559
4932479919	4932479924	4932478133	4932479929	4932479934	4932471345	4932471349	4932479560
4932479920	4932479925	4932478134	4932479930	4932479935	4932471346	4932471350	4932479561



PRŮVODCE PRACOVNÍMI RUKAVICEMI

PRACOVNÍ RUKAVICE

GLOVE TYPES



	FREE FLEX	BEZPRSTÉ	ZÁKLADNÍ	ZÁKLADNÍ ZIMNÍ
VLASTNOSTI				
CERTYFIKÁT EN 388	2121X	2121X	2121X	EN 388:2122A EN 511: 14X
APLIKACE				
AUTOMECHANIK	-	-	✓	-
PRÁCE S BETONEM / KAMENEM	✓	-	✓	✓
STAVEBNÍ PRÁCE	✓	✓	✓	✓
BOURÁNÍ	-	-	✓	✓
PRÁCE SE SÁDROKARTONEM	✓	✓	-	-
PRÁCE SE SKLEM	-	-	-	-
HVAC	✓	✓	✓	✓
MANIPULACE S MATERIÁLEM	✓	✓	-	✓
ÚDRŽBA A OPRAVY	-	-	-	✓
ZPRACOVÁNÍ ROPY A PLYNU	✓	-	✓	✓
NATÍRÁNÍ	-	✓	-	-
ŘEZÁNÍ ZÁVITOVÝCH TYČÍ	-	-	✓	-
INSTALATÉRSTVÍ	✓	✓	-	-
ŽELEZNIČNÍ PRÁCE	-	-	-	✓
STŘEŠNÍ IZOLACE	-	-	-	-
PRÁCE S PLECHEM	-	-	-	-
MOKRÉ PLOCHY	✓	-	✓	✓
ODIZOLOVÁNÍ	-	-	-	-
TESAŘSKÉ PRÁCE	-	✓	-	-
BEZ SILIKONU	-	-	-	-
ROZMĚRY				
S / 7	4932479729	4932479728	4932479730	4932479731
M / 8	48229711	48229741	48229731	4932479566
L / 9	48229712	48229742	48229732	4932479567
XL / 10	48229713	48229743	48229733	4932479568
XXL / 11	48229714	48229744	48229734	4932479569



EN388:2016



4 3 4 3 C X

Hodnocení

Otěr	1-4
Prořiznutí (test prořiznutí)	1-5
Roztržení	1-4
Propíchnutí	1-4
Prořiznutí (test TDM-100)	A-F
Ochrana proti nárazům	P/FR

X= Nebylo testováno

P= Test úspěšný F= Test neúspěšný

KLÍČOVÉ VLASTNOSTI

KOMFORT	OBRATNOST	SMARTSWIPE™	ODOLNOST PROTI PROŘIZNUTÍ 1/A	ODOLNOST PROTI PROŘIZNUTÍ 2/B	ODOLNOST PROTI PROŘIZNUTÍ 3/C	ODOLNOST PROTI PROŘIZNUTÍ 4/D	ODOLNOST PROTI PROŘIZNUTÍ 5/E
VYSOKÁ ODOLNOST VIDITELNOST	PRODYŠNOST	OCHRANA PROTI PROPÍCHNUTÍ A VYNIKAJÍCÍ PŘÍHLAVOST	ZIMNÍ	KŮŽE	ODOLNOST PROTI NÁRAZŮM	VYZTUŽENÁ DLAŇ	ODOLNOST
							VYZTUŽENO VRSTVOU ARMORTEX®

RUKAVICE ODOLNÉ PROTI NÁRAZŮM



KOŽENÉ RUKAVICE



OCHRANNÉ	OCHRANA PROTI NÁRAZŮM C	OCHRANA PROTI NÁRAZŮM E	HYBRIDNÍ KOŽENÉ	KOŽENÉ
2121XP	4343CP	4X44EP	2122X	2122X
✓	✓	-	-	-
✓	-	✓	✓	✓
✓	✓	✓	✓	✓
✓	✓	✓	-	-
-	-	-	✓	✓
-	-	✓	-	-
-	-	✓	✓	✓
-	-	-	✓	✓
✓	✓	✓	-	-
✓	✓	✓	-	-
-	✓	✓	-	-
-	-	✓	✓	✓
✓	-	-	✓	✓
-	-	-	✓	✓
-	-	✓	-	-
✓	✓	✓	-	-
-	-	✓	-	-
-	-	✓	✓	✓
-	-	-	-	-
-	-	-	✓	✓
-	-	-	-	-
-	-	-	-	-
-	-	-	✓	✓
-	-	-	-	-
-	-	-	-	-
4932479723	4932479724	4932479725	4932479726	4932479727
4932471908	4932478127	4932479570	4932471912	4932478123
4932471909	4932478128	4932479571	4932471913	4932478124
4932471910	4932478129	4932479572	4932471914	4932478125
4932471911	4932478130	4932479573	4932471915	4932478126

Rukavice odolné proti proříznutí

NOVĚ

Charakteristika produktu	Kód barvy	Velikost	Množství v balíku	Objednací množství	Obj. č.	EAN kód
① Povrstvené rukavice s třídou ochrany proti proříznutí 1/A	Bílá	7 / S	1	1	4932479712	4058546375065
		7 / S	12	1	4932479713	4058546375072
		7 / S	144	1	4932479714	4058546375089
		8 / M	1	1	4932471416	4058546290443
		8 / M	12	1	4932471614	4058546295134
		8 / M	144	1	4932479008	4058546362980
		9 / L	1	1	4932471417	4058546290450
		9 / L	12	1	4932471615	4058546295141
		9 / L	144	1	4932479009	4058546362997
		10 / XL	1	1	4932471418	4058546290467
		10 / XL	12	1	4932471616	4058546295158
		10 / XL	144	1	4932479010	4058546363000
		11 / XXL	1	1	4932471419	4058546290474
		11 / XXL	12	1	4932471617	4058546295165
11 / XXL	144	1	4932479011	4058546363017		
② Povrstvené rukavice s třídou ochrany proti proříznutí 2/B	Modrá	7 / S	1	1	4932479906	4058546377007
		8 / M	1	1	4932479907	4058546377014
		9 / L	1	1	4932479908	4058546377021
		10 / XL	1	1	4932479909	4058546377038
		11 / XXL	1	1	4932479910	4058546377045
③ Povrstvené rukavice s třídou ochrany proti proříznutí 3/C	Černá	7 / S	1	1	4932479715	4058546375096
		7 / S	12	1	4932479716	4058546375102
		7 / S	144	1	4932479717	4058546375119
		8 / M	1	1	4932471420	4058546290481
		8 / M	12	1	4932471618	4058546295172
		8 / M	144	1	4932479012	4058546363024
		9 / L	1	1	4932471421	4058546290498
		9 / L	12	1	4932471619	4058546295189
		9 / L	144	1	4932479013	4058546363031
		10 / XL	1	1	4932471422	4058546290504
		10 / XL	12	1	4932471620	4058546295196
		10 / XL	144	1	4932479014	4058546363048
		11 / XXL	1	1	4932471423	4058546290511
		11 / XXL	12	1	4932471621	4058546295202
11 / XXL	144	1	4932479015	4058546363055		
④ Povrstvené rukavice s třídou ochrany proti proříznutí 4/D	Šedá	7 / S	1	1	4932479911	4058546377052
		8 / M	1	1	4932479912	4058546377069
		9 / L	1	1	4932479913	4058546377076
		10 / XL	1	1	4932479914	4058546377083
		11 / XXL	1	1	4932479915	4058546377090
⑤ Povrstvené rukavice s třídou ochrany proti proříznutí 5/E	Červená	7 / S	1	1	4932479718	4058546375126
		7 / S	12	1	4932479719	4058546375133
		7 / S	144	1	4932479720	4058546375140
		8 / M	1	1	4932471424	4058546290528
		8 / M	12	1	4932471622	4058546295219
		8 / M	144	1	4932479016	4058546363062
		9 / L	1	1	4932471425	4058546290535
		9 / L	12	1	4932471623	4058546295226
		9 / L	144	1	4932479017	4058546363079
		10 / XL	1	1	4932471426	4058546290542
		10 / XL	12	1	4932471624	4058546295233
		10 / XL	144	1	4932479018	4058546363086
		11 / XXL	1	1	4932471427	4058546290559
		11 / XXL	12	1	4932471625	4058546295240
11 / XXL	144	1	4932479019	4058546363093		

Zimní rukavice odolné proti proříznutí

NOVĚ

Charakteristika produktu	Kód barvy	Velikost	Množství v baliku	Objednací množství	Obj. č.	EAN kód
⑥ Zimní povrstvené rukavice s třídou ochrany proti proříznutí 1/A	Bílá	7 / S	1	1	4932479704	4058546374983
		7 / S	12	1	4932479705	4058546374990
		7 / S	72	1	4932479706	4058546375003
		8 / M	1	1	4932471343	4058546289713
		8 / M	12	1	4932471606	4058546295059
		8 / M	72	1	4932479000	4058546362904
		9 / L	1	1	4932471344	4058546289720
		9 / L	12	1	4932471607	4058546295066
		9 / L	72	1	4932479001	4058546362911
		10 / XL	1	1	4932471345	4058546289737
		10 / XL	12	1	4932471608	4058546295073
		10 / XL	72	1	4932479002	4058546362928
		11 / XXL	1	1	4932471346	4058546289744
		11 / XXL	12	1	4932471609	4058546295080
		11 / XXL	72	1	4932479003	4058546362935
⑦ Zimní povrstvené rukavice s třídou ochrany proti proříznutí 3/C	Černá	7 / S	1	1	4932479707	4058546375010
		7 / S	12	1	4932479708	4058546375027
		7 / S	72	1	4932479709	4058546375034
		8 / M	1	1	4932471347	4058546289751
		8 / M	12	1	4932471610	4058546295097
		8 / M	72	1	4932479004	4058546362942
		9 / L	1	1	4932471348	4058546289768
		9 / L	12	1	4932471611	4058546295103
		9 / L	72	1	4932479005	4058546362959
		10 / XL	1	1	4932471349	4058546289775
		10 / XL	12	1	4932471612	4058546295110
		10 / XL	72	1	4932479006	4058546362966
		11 / XXL	1	1	4932471350	4058546289782
		11 / XXL	12	1	4932471613	4058546295127
		11 / XXL	72	1	4932479007	4058546362973
⑧ Zimní povrstvené rukavice s třídou ochrany proti proříznutí 5/E	Červená	7 / S	1	1	4932479710	4058546375041
		7 / S	12	1	4932479711	4058546375058
		8 / M	1	1	4932479558	4058546373528
		8 / M	12	1	4932479562	4058546373566
		9 / L	1	1	4932479559	4058546373535
		9 / L	12	1	4932479563	4058546373573
		10 / XL	1	1	4932479560	4058546373542
		10 / XL	12	1	4932479564	4058546373580
		11 / XXL	1	1	4932479561	4058546373559
		11 / XXL	12	1	4932479565	4058546373597



Rukavice s vysokou viditelností odolné proti proříznutí
NOVĚ

Charakteristika produktu	Kód barvy	Velikost	Množství v balíku	Objednáací množství	Obj. č.	EAN kód
① Povrstvené rukavice s vysokou viditelností a třídou ochrany proti proříznutí 1/A	bílá	7 / S	1	1	4932479916	4058546377106
		8 / M	1	1	4932479917	4058546377113
		9 / L	1	1	4932479918	4058546377120
		10 / XL	1	1	4932479919	4058546377137
		11 / XXL	1	1	4932479920	4058546377144
② Rukavice s vysokou viditelností a třídou ochrany proti proříznutí 2/B	Modrá	7 / S	1	1	4932479921	4058546377151
		8 / M	1	1	4932479922	4058546377168
		9 / L	1	1	4932479923	4058546377175
		10 / XL	1	1	4932479924	4058546377182
		11 / XXL	1	1	4932479925	4058546377199
③ Povrstvené rukavice s vysokou viditelností a třídou ochrany proti proříznutí 4/C	Černá	7 / S	1	1	4932479721	4058546375157
		7 / S	144	1	4932479722	4058546375164
		8 / M	1	1	4932478131	4058546340643
		8 / M	144	1	4932479020	4058546363109
		9 / L	1	1	4932478132	4058546340650
		9 / L	144	1	4932479021	4058546363116
		10 / XL	1	1	4932478133	4058546340667
		10 / XL	144	1	4932479022	4058546363123
		11 / XXL	1	1	4932478134	4058546340674
		11 / XXL	144	1	4932479023	4058546363130
④ Rukavice s vysokou viditelností a třídou ochrany proti proříznutí 4/D	Šedá	7 / S	1	1	4932479926	4058546377205
		8 / M	1	1	4932479927	4058546377212
		9 / L	1	1	4932479928	4058546377229
		10 / XL	1	1	4932479929	4058546377236
		11 / XXL	1	1	4932479930	4058546377243
⑤ Rukavice s vysokou viditelností a třídou ochrany proti proříznutí 5/E	Červená	7 / S	1	1	4932479931	4058546377250
		8 / M	1	1	4932479932	4058546377267
		9 / L	1	1	4932479933	4058546377274
		10 / XL	1	1	4932479934	4058546377281
		11 / XXL	1	1	4932479935	4058546377298

①



②



③



④



⑤



Hybridní kožené rukavice

- Vrstva Smartswipe™ umožňuje používání zařízení s dotykovou obrazovkou bez sejmutí rukavic z ukazováčku.
- Kůže v oblasti dlaně zajišťuje delší životnost a zesiluje ochranu rukou.
- Syntetický materiál na zadní straně rukavice zlepšuje obratnost rukou a prodyšnost při práci.
- Zesílená oblast dlaně zvyšuje pohodlí a poskytuje vyšší stupeň ochrany při práci s těžkými předměty.
- S certifikátem EU pro ochranu proti proříznutí: EN420 a EN388: 2016.



Charakteristika produktu	Množství v balíku	Objednací množství	Obj. č.	EAN kód
Hybridní kožené rukavice - S/7 - 1 ks	1	1	4932479726	4058546375201
Hybridní kožené rukavice - M/8 - 1ks	1	1	4932471912	4058546298111
Hybridní kožené rukavice - L/9 - 1ks	1	1	4932471913	4058546298128
Hybridní kožené rukavice - XL/10 - 1ks	1	1	4932471914	4058546298135
Hybridní kožené rukavice - XXL/11 - 1ks	1	1	4932471915	4058546298142



Kožené rukavice

- Horní lící část z kůží kůže zajišťuje delší životnost a zesiluje ochranu rukou.
- Zesílená oblast dlaně zvyšuje pohodlí a poskytuje vyšší stupeň ochrany při práci s těžkými předměty
- Vsazený šitý palec pro pohodlí při nošení a pro dlouhodobé používání
- Vrstva Smartswipe™ umožňuje používání zařízení s dotykovou obrazovkou bez sejmutí rukavic z ukazováčku.
- S certifikátem EU pro ochranu proti proříznutí: EN 420 a EN 388:2016 (2122X).



Charakteristika produktu	Množství v balíku	Objednací množství	Obj. č.	EAN kód
Kožené rukavice - 7/S - 1 ks	1	1	4932479727	4058546375218
Kožené rukavice- 8/M - 1 ks	1	1	4932478123	4058546340568
Kožené rukavice- 9/L - 1 ks	1	1	4932478124	4058546340575
Kožené rukavice- 10/XL - 1 ks	1	1	4932478125	4058546340582
Kožené rukavice- 11/XXL - 1 ks	1	1	4932478126	4058546340599



Zimní demoliční rukavice

NOVĚ

- Zimní tepelná izolace a dvojitá akrylová vložka udržují ruce v teple při práci v chladných podmínkách.
- Na dlaní je použita vrstva odolná proti vodě a větru, která poskytuje dokonalou izolaci v extrémních prostředích.
- Vytužená dlaň a konečky prstů pro vyšší odolnost a pohodlí.
- Kapacitní kolínko ukazováčku SMARTSWIPE™ umožňuje používat zařízení s dotykovým displejem bez sundání rukavic nebo pomocí špinavých prstů.
- Integrovaný stěrač potu s froté látkou na palci pro snadné čištění brýlí.
- Evropský certifikát na ochranu proti proříznutí a chladu: EN ISO 21420, EN388:2016 (2122A), EN511 (14X), UKCA.



Charakteristika produktu	Množství v balíku	Objednací množství	Obj. č.	EAN kód
Zimní demoliční rukavice- S/7	1	1	4932479731	4058546375256
Zimní demoliční rukavice - 8/M - 1 ks	1	1	4932479566	4058546373603
Zimní demoliční rukavice - 9/L - 1 ks	1	1	4932479567	4058546373610
Zimní demoliční rukavice - 10/XL - 1 ks	1	1	4932479568	4058546373627
Zimní demoliční rukavice - 11/XXL - 1 ks	1	1	4932479569	4058546373634



Povrstvené rukavice s třídou ochrany proti nárazu 3/C

- Materiál odolný proti nárazům v oblasti horní strany dlaně a prstů zmiřující a absorbující mechanické údery.
- Vyznačují se vyšší odolností proti proříznutí a oděru než produkty s třídou ochrany proti proříznutí 1 a poskytují ideální ochranu při odizolování drátů, řezání závitů na trubkách nebo řezání trubek
- Zesílený nitrilový povlak s přidavnou ochranou mezi palcem a prsty.
- Díky vynikající přilnavosti dosahují nitrilové materiály lepších výsledků než jiné materiály při extrémních teplotách a při kontaktu s povrchy znečištěnými olejem.
- Vrstva SMARTSWIPE™ v oblasti dlaně a špiček prstů umožňuje používání zařízení s dotykovým displejem bez sejmutí rukavic.
- S certifikátem EU pro ochranu proti proříznutí včetně testování nárazem: EN 420 a EN 388:2016 (4342CP).



Charakteristika produktu	Množství v balíku	Objednací množství	Obj. č.	EAN kód
Povrstvené rukavice s třídou ochrany proti nárazu 3/C- S/7 -1 ks	1	1	4932479724	4058546375188
Povrstvené rukavice s třídou ochrany proti nárazu 3 - 8/M - 1 ks	1	1	4932478127	4058546340605
Povrstvené rukavice s třídou ochrany proti nárazu 3 - 9/L - 1 ks	1	1	4932478128	4058546340612
Povrstvené rukavice s třídou ochrany proti nárazu 3 - 10/XL - 1 ks	1	1	4932478129	4058546340629
Povrstvené rukavice s třídou ochrany proti nárazu 3 - 11/XXL - 1 ks	1	1	4932478130	4058546340636



Rukavice odolné proti nárazu a proříznutí, úroveň 5/E

NOVĚ

- Materiál odolný proti nárazům v oblasti horní strany dlaně a prstů zmiřující a absorbující mechanické údery.
- Dvojitá nitrilová vrstva pro delší životnost a vyšší stupeň ochrany při kontaktu s ostrými předměty.
- Zesílený nitrilový povlak s přidavnou ochranou mezi palcem a prsty.
- Vynikající přilnavost, nitrilový materiál se vyznačuje lepšími vlastnostmi než ostatní materiály v širokém rozsahu teplot a mastných povrchů.
- Vrstva SMARTSWIPE™ v oblasti dlaně a špiček prstů umožňuje používání zařízení s dotykovým displejem bez sejmutí rukavic.
- Evropský certifikát na ochranu proti proříznutí včetně rázových zkoušek: EN ISO 21420 a EN388:2016 (4X44EP).



Charakteristika produktu	Množství v balíku	Objednací množství	Obj. č.	EAN kód
Rukavice odolné proti nárazu a proříznutí, úroveň 5/E - S/7	1	1	4932479725	4058546375195
Rukavice odolné proti nárazu a proříznutí, úroveň 5/E - 8/M - 1 ks	1	1	4932479570	4058546373641
Rukavice odolné proti nárazu a proříznutí, úroveň 5/E - 9/L - 1 ks	1	1	4932479571	4058546373658
Rukavice odolné proti nárazu a proříznutí, úroveň 5/E - 10/XL - 1 ks	1	1	4932479572	4058546373665
Rukavice odolné proti nárazu a proříznutí, úroveň 5/E - 11/XXL - 1ks	1	1	4932479573	4058546373672



Rukavice odolné proti nárazům pro demoliční práce

- Materiál odolný proti nárazům na horní straně dlaně a prstů zmiřující a absorbující mechanické údery.
- Zesílená vrstva ARMORTEX™ v oblasti dlaně a špiček prstů: Zvýšená trvanlivost a ochrana rukou.
- Vynikající přilnavost v oblasti dlaně při kontaktu s mokřými a mastnými povrchy.
- S certifikátem EU pro ochranu proti proříznutí včetně testování nárazem: EN420 a EN388: 2016 (2121XP).



Charakteristika produktu	Množství v balíku	Objednací množství	Obj. č.	EAN kód
Rukavice odolné proti nárazům pro demoliční práce - S/7 - 1 ks	1	1	4932479723	4058546375171
Rukavice odolné proti nárazům pro demoliční práce - M/8 - 1ks	1	1	4932471908	4058546298074
Rukavice odolné proti nárazům pro demoliční práce - L/9 - 1ks	1	1	4932471909	4058546298081
Rukavice odolné proti nárazům pro demoliční práce - XL/10 - 1 ks	1	1	4932471910	4058546298098
Rukavice odolné proti nárazům pro demoliční práce - XXL/11 - 1ks	1	1	4932471911	4058546298104



Pracovní rukavice pro demoliční práce

- ARMORTEX™ vyztužené dlaně a konečky prstů. Zvýšená odolnost a ochrana rukou.
- SMARTSWIPE™ kloub umožňuje použít zařízení s dotykovým displejem bez odstranění rukavic nebo pomocí špinavých prstů.
- Dlaň z umělé kůže, zvyšuje prodyšnost, životnost a odolnost vůči vodě
- Ochrana kloubů. TPR poskytuje ochranu kloubu.
- Froté vrstva na palci pro otírání potu.
- Uzavření za suchý zip pro bezpečné uchycení.
- Splňují požadavky CE kategorie 2, EN 420 a EN 388 - 2221.
- Lze je prát v pračce
- Antivibrační - pomáhají chránit proti vibracím



Charakteristika produktu	Množství v balíku	Objednací množství	Obj. č.	EAN kód
Pracovní rukavice pro demoliční práce- S/7 -1 ks	1	1	4932479730	4058546375249
Velikost 8 / M	1	1	48229731	045242479436
Velikost 9 / L	1	1	48229732	045242479443
Velikost 10 / XL	1	1	48229733	045242479450
Velikost 11 / XXL	1	1	48229734	045242479467

Rukavice bez prstů

- Navrženy pro obratnost při manipulaci s malými předměty.
- Zesílená dlaň a švy u palců.
- Lehký, prodyšný podklad.
- Odvod vlhkosti obložení poskytuje pohodlí po celý den.
- Vestavěné odváděče potu
- Uzavření na suchý zip pro bezpečnost
- Splňují požadavky CE kategorie 2, EN 420 a EN 388



Charakteristika produktu	Množství v balíku	Objednací množství	Obj. č.	EAN kód
Rukavice bez prstů - S/7 - 1 ks	1	1	4932479728	4058546375225
Velikost 8 / M	1	1	48229741	045242508730
Velikost 9/L	1	1	48229742	045242508747
Velikost 10 / XL	1	1	48229743	045242508754
Velikost 11 / XXL	1	1	48229744	045242508761

FREE-FLEX pracovní rukavice

- SMARTSWIPE™ kolínko, dlaň a konečky prstů.
- Flexibilní a pružné rukavice.
- Lehký, prodyšný podklad.
- Vyztužené švy u palců
- Vysoká obratnost konečků prstů.
- Vestavěné odváděče potu
- Splňují požadavky CE kategorie 2, EN 420 a EN 388



Charakteristika produktu	Množství v balíku	Objednací množství	Obj. č.	EAN kód
FREE-FLEX pracovní rukavice - S/7 - 1 ks	1	1	4932479729	4058546375232
FREE-FLEX pracovní rukavice - 8/M - 1 ks	1	1	48229711	045242508693
FREE-FLEX pracovní rukavice - 9/L - 1 ks	1	1	48229712	045242508709
FREE-FLEX pracovní rukavice - 10/XL - 1 ks	1	1	48229713	045242508716
FREE-FLEX pracovní rukavice - 11/XXL - 1 ks	1	1	48229714	045242508723

PREVENCE PÁDU NÁŘADÍ

MILWAUKEE® ZÁVĚSY NÁŘADÍ



UZAMYKATELNÉ ZÁVĚSY NÁŘADÍ

ZÁVĚS NÁŘADÍ NA ZÁPĚSTI

PREVENCE PÁDU NÁŘADÍ



NÁZEV	UZAMYKATELNÝ ZÁVĚS NÁŘADÍ DO 4,5 KG	UZAMYKATELNÝ ZÁVĚS NÁŘADÍ DO 4,5 KG QUICK CONNECT	UZAMYKATELNÝ ZÁVĚS NÁŘADÍ DO 6,8 KG	UZAMYKATELNÝ ZÁVĚS NÁŘADÍ DO 15,8 KG	ZÁVĚS NÁŘADÍ NA ZÁPĚSTI
OBJEDNACÍ ČÍSLO	4932471351	4932471429	4932471352	4932471353	4932472107
NOSNOST	4.5 KG	4.5 KG	6.8 KG	15.8 KG	2.2 KG
BAREVNÉ ZNAČENÍ	ČERVENÁ	ČERVENÁ	ČERNÁ	ŠEDÁ	BÍLÁ
UPÍNAČÍ MECHANISMUS					
KOMPATIBILNÍ S	KOTVÍCÍ POPRUH	VŠECHNO PŘÍSLUŠENSTVÍ	KOTVÍCÍ POPRUH	KOTVÍCÍ POPRUH	-
ARETACE	✓	✓	✓	✓	-
VHODNÉ PRO NÁŘADÍ*	VRTACÍ ŠROUBOVÁKY RÁZOVÉ ŠROUBOVÁKY RÁZOVÉ UTAHOVÁKY PŘÍMOČARÉ PILY PILY HACKZALL PILY SAWZALL NŮŽKY NA PLECH	RUČNÍ NÁŘADÍ S PŘÍSLUŠENSTVÍM NA ZÁVĚS NÁŘADÍ	ÚHLOVÉ BRUSKY VRTACÍ ŠROUBOVÁKY RÁZOVÉ ŠROUBOVÁKY RÁZOVÉ UTAHOVÁKY KLADIVA SDS PLUS PILY HACKZALL PILY SAWZALL PÁSOVÉ PILY	KLADIVA SDS PLUS KLADIVA SDS MAX MAGNETICKÉ VRTAČKY RÁZOVÉ ŠROUBOVÁKY RÁZOVÉ UTAHOVÁKY PÁSOVÉ PILY ŘETĚZOVÉ PILY	VRTACÍ ŠROUBOVÁKY RÁZOVÉ ŠROUBOVÁKY RÁZOVÉ UTAHOVÁKY RUČNÍ NÁŘADÍ
POUŽITÍ					

* Všechna doporučení produktů jsou pouze referenční a nejsou zaručeny!
Ujistěte se prosím, že celková hmotnost uchyceného nářadí (+ akumulátor) nepřekračuje nosnost závěsu nářadí!

PROČ ZÁVĚSY NÁŘADÍ MILWAUKEE®? PADAJÍCÍ PŘEDMĚTY JSOU 3 NEJČASTĚJŠÍ PŘÍČINOU USMRCENÍ NA STAVENIŠTI.

(Peoplesafe.co.uk, 2019)

ZATAHOVACÍ ZÁVĚSY NÁŘADÍ



PŘÍSLUŠENSTVÍ K ZÁVĚSŮM NÁŘADÍ



QUICK CONNECT ZATAHOVACÍ ZÁVĚSY NÁŘADÍ	KOTVÍCÍ POPRUH	ÚCHYT K NÁŘADÍ DO 2,2 KG	CONNECT ÚCHYT K NÁŘADÍ DO 2,2 KG	SPOJOVACÍ KROUŽKY 38 MM / 50 MM	SAMOLEPÍCÍ PÁSKA 3,6 m
4932472106	4932472105	4932471431	4932471430	4932471433 (38 mm) 4932471434 (50 mm)	48228860
2.2 KG	22.7 KG	2.2 KG	2.2 KG	1 KG	-
BÍLÁ	ZELENÁ	BÍLÁ	BÍLÁ	-	-
				-	-
VŠECHNO PŘÍSLUŠENSTVÍ	VŠECHNY UZAMYKATELNÉ ZÁVĚSY NÁŘADÍ	SAMOLEPÍCÍ PÁSKA A 4,5 KG QUICK CONNECT UZAMYKATELNÝ ZÁVĚS NÁŘADÍ	4,5 KG QUICK CONNECT UZAMYKATELNÝ ZÁVĚS NÁŘADÍ	4,5 KG QUICK CONNECT UZAMYKATELNÝ ZÁVĚS NÁŘADÍ	ÚCHYT K NÁŘADÍ D RING
	-	-	-	-	-
VRTACÍ ŠROUBOVÁKY RÁZOVÉ ŠROUBOVÁKY RÁZOVÉ ÚTAHOVÁKY RUČNÍ NÁŘADÍ	VŠECHNY UZAMYKATELNÉ ZÁVĚSY NÁŘADÍ	RUČNÍ NÁŘADÍ S OTVOREM NA ZÁVĚS KLADIVA ŠTÍPACÍ KLEŠTĚ KLEŠTĚ	RUČNÍ NÁŘADÍ S OTVOREM NA ZÁVĚS ŠROUBOVÁKY MĚŘÍCÍ PÁSKA KLEŠTĚ	RUČNÍ NÁŘADÍ S OTVOREM NA ZÁVĚS NOŽE MĚŘÍCÍ PÁSKA KLEŠTĚ	ÚCHYT K NÁŘADÍ D RING



Uzamykatelný závěs nářadí

- Absorpce nárazů - postupně zpomaluje nářadí při pádu až k jeho zastavení
- Dvojitá karabinka - zajišťuje bezpečné připojení, které se nemůže uvolnit nebo náhodně vyklouznout
- Integrovaný 360° otočný kloub - zabraňuje zkroucení a zamotání, což umožňuje větší pohyblivost
- Barevné značení hmotnosti pro snadnou identifikaci nosnosti
- Vysoce univerzální řešení umožňuje připojení různého příslušenství k připnutí jakéhokoliv nářadí k popruhům.



Charakteristika produktu	Nosnost (kg)	Kód barvy	Množství v balíku	Objednací množství	Obj. č.	EAN kód
① Závěs nářadí do 4,5 kg	4.5	Červená	1	1	4932471351	4058546289799
② QUICK-CONNECT™ závěs nářadí do 4,5 kg	4.5	Červená	1	1	4932471429	4058546290573
③ Závěs nářadí do 6,8 kg	6.8	Černá	1	1	4932471352	4058546289805
④ Závěs nářadí do 15,8 kg	15.8	Šedá	1	1	4932471353	4058546289812



PŘÍSLUŠENSTVÍ K ZÁVĚSŮM NÁŘADÍ

BUĎTE V BEZPEČÍ. ZAJISTĚTE JAKÉKOLIV NÁŘADÍ.

SNADNO PŘIPOJOVATELNÉ

- Vytvoří zabezpečený bod připojení
- Různé spojovací systémy (samolepicí páska nebo kroužky)

VYSOKÁ VŠESTRANOST

- Možnost uchycení nářadí s i bez otvoru
- Umožňuje rychlé přehazování nářadí



Příslušenství k závěsům

Charakteristika produktu	Kód barvy	Nosnost (kg)	Množství v balíku	Objednací množství	Obj. č.	EAN kód
① Malé QUICK-CONNECT™ příslušenství 2,2 kg	bílá	2.2	3	1	4932471430	4058546290580
② Úchyt k nářadí do 2,2 kg	bílá	2.2	5	1	4932471431	4058546290597
③ Samolepicí páska 3,6 m	-	-	1	1	48228860	4058546290603
④ Spojovací kroužek 38 mm	-	1	5	1	4932471433	4058546290610
⑤ Spojovací kroužek 50 mm	-	1	5	1	4932471434	4058546290627
⑥ Připevňovací popruh - 1 ks	Zelená	22.7	1	1	4932472105	4058546325015

Zatahovací závěs nářadí

NOVĚ

- Automatické zatažení, 120 cm při vysunutí
- Dvojitá karabina - zajišťuje bezpečné spojení, které se nemůže uvolnit nebo náhodně sklouznout
- Zámek Shuttle lock - větší kontrola během používání
- Integrovaný 360° otočný kloub - zabraňuje zkroucení a zamotání, což umožňuje větší pohyblivost
- Barevné značení hmotnosti pro snadnou identifikaci nosnosti
- Vysoká všestrannost - s použitím příslušenství k závěsům lze na ně připevnit jakékoliv nářadí



Charakteristika produktu	Kód barvy	Množství v balíku	Objednací množství	Obj. č.	EAN kód
2.2 kg Quick-Connect zatahovací závěs nářadí	bílá	1	1	4932472106	4058546325022

Závěs nářadí na zápěstí

- Bezpečné a pohodlné zavěšení nářadí na zápěstí.
- Měkký a nastavitelný popruh vhodný pro všechny velikosti zápěstí s uzavíráním na suchý zip
- Zavěšovací poutko k bezpečnému zavěšení všech druhů nástrojů, jako jsou elektrické nářadí, pásy, šroubováky atd.
- Poutko k zavěšení na zápěstí umožňující snadný přístup k nářadí ve výšce stehen nebo při opakovaných pracovních úkonech
- Barevné značení hmotnosti pro snadnou identifikaci nosnosti popruhů závěsu



Charakteristika produktu	Nosnost (kg)	Kód barvy	Množství v balíku	Objednací množství	Obj. č.	EAN kód
① Závěs nářadí na zápěstí	2.2	bílá	1	1	4932472107	4058546325039
② Závěs nářadí na zápěstí pro rychlou výměnu	2.2	bílá	1	1	4932472108	4058546325046

Pružný kolenní chránič

NOVĚ

- S pružnou, lehkou a pohodlnou pěnovou vložkou.
- Voděodolný svrchní materiál.
- Kryt zabraňující vnikání nečistot.
- Nastavitelné popruhy umožňující přizpůsobení velikosti chrániče potřebám uživatele.
- Přezky umožňující rychlé nasazování a snímání kolenního chrániče.



Charakteristika produktu	Množství v balíku	Objednací množství	Obj. č.	EAN kód
Pružný kolenní chránič - 1 pár	1	1	4932478136	4058546340698

Tvrďý kolenní chránič

NOVĚ

- Zesílená pohodlná pěnová vložka s opěrnou gelovou zónou.
- Odolný tvrdý svrchní materiál, který snáší styk s hrubými povrchy.
- Dvojitě nastavitelné popruhy umožňující lepší přilnutí chrániče a přizpůsobení jeho velikosti potřebám uživatele.
- Přezky s kovovými nýty, které snášejí opakované zapínání chrániče.
- Použitým materiálem je balistický nylon 1680D s dlouhou životností.



Charakteristika produktu	Množství v balíku	Objednací množství	Obj. č.	EAN kód
Tvrďý kolenní chránič - 1 pár	1	1	4932478137	4058546340704

Kolenní chránič Premium nezanechávající stopy

NOVĚ

- Pěnová vložka o vysoké hustotě s opěrnou zónou z odolného vstříkovaného gelu.
- Povlak nezanechávající stopy a zabraňující poškrábání citlivých povrchů.
- Dvojitě nastavitelné popruhy pro pohodlné přizpůsobování velikosti, se zvětšenou šířkou dolního popruhu.
- Přezky s kovovými nýty, které snášejí opakované zapínání chrániče.
- Použitým materiálem je balistický nylon 1680D s dlouhou životností.



Charakteristika produktu	Množství v balíku	Objednací množství	Obj. č.	EAN kód
Kolenní chránič Premium nezanechávající stopy - 1 pár	1	1	4932478139	4058546340728

3 vrstvá látková rouška

NOVĚ

- Ergonomické tvarové provedení – odděluje masku od úst.
- 3 měkké a prodyšné vrstvy – zvyšují pohodlí při dlouhodobém, celodenním nošení.
- Pohodlně nastavitelné uchycení za uši, které nejsou namáhány působením tlaku.
- Vnější vrstva odpuzující vodu.
- Pružný nosní profil – tvarovatelný pro lepší utěsnění, snižující zamlžování brýlí.
- Vnitřní vrstva odvádějící vlhkost – udržuje stálou teplotu a je rychleschnoucí
- Lze prát v pračce



Charakteristika produktu	Velikost	Obj. č.
3 vrstvá látková rouška S/M - 3 ks	S / M	4932478865
3 vrstvá látková rouška L/XL - 3 ks	L / XL	4932478866



Zátkové chrániče sluchu s obloukem

NOVĚ

- 3 možnosti nošení: nad hlavou, pod bradou a za krkem.
- Výkyvná ramena k nastavení a otočení oblouku do bezpečné a pohodlné polohy při nošení.
- Chrániče sluchu lze nosit nepřetržitě i při změně polohy nošení - trvalá ochrana.
- Součástí balení jsou vyměnitelné pěnové špunty do uší.
- Odolný a pohodlný oblouk pro dlouhou životnost
- Evropské certifikované chrániče sluchu: EN 352-2 (SNR TPR špunty do uší = 32 dB; SNR pěnové špunty do uší = 33 dB).

Charakteristika produktu	Množství v balíku	Objednávací množství	Obj. č.	EAN kód
① Zátkové chrániče sluchu s obloukem	1	1	4932478135	4058546340681
② Náhradní pěnové špunty - 5 párů	5	1	4932478550	4058546347437
③ Náhradní špunty TPR - 5 párů	5	1	4932478549	4058546347420

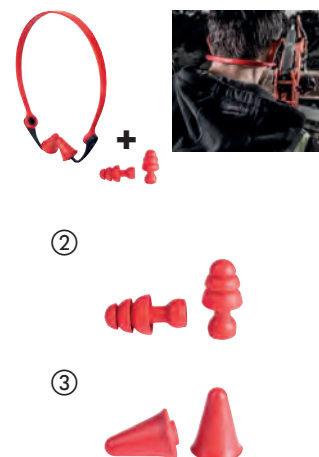

Zátkové chrániče sluchu se šňůrkou

NOVĚ

- Snížení hluku o 32 dB
- Řešení se šňůrkou pro snadný přístup - lze nosit kolem krku
- Pohodlný silikon - celodenní pohodlí
- Design Quick-Fit - snadné vložení a vyjmutí
- Součástí je uložené pouzdro - udržujte chrániče čisté
- Evropská certifikace jako chrániče sluchu (špunty do uší) podle EN352-2, SNR = 32 dB

Charakteristika produktu	Množství v balíku	Objednávací množství	Obj. č.	EAN kód
Zátkové chrániče sluchu se šňůrkou	3	1	4932471904	4058546298036



Lékárnička PACKOUT DIN 13157

NOVĚ

- Rychle identifikovatelný v okamžiku nouze díky červeně barvě kompaktního organizátoru PACKOUT™.
- Součást modulárního skladovacího systému PACKOUT™
- Vyrobeno z nárazuvzdorných polymerů pro odolnost na staveništi.
- Těsnění s krytím IP65 k ochraně proti dešti a prachu na staveništi.
- Obsahuje 5 odnímatelných vnitřních přihrádek.
- Těsnění zabraňuje promíchání obsahu přihrádek během přepravy.
- Lékárnička splňující požadavky DIN 13157
- Obsah: 1x obvaz na popáleniny, DIN 13152-A, 60 x 80 cm; 4x jednorázové rukavice, vinyl; 2x trojúhelníkový obvaz, DIN 13168 bílý, 96 x 96 x 136 cm; 3x obvazy první pomoci, DIN 13151-M; 1x obvaz první pomoci, DIN 13151-G; 1x obvaz první pomoci, DIN 13151-K; 2x obvaz dle předpisu DIN 61634, 6 cm x 4 m; 2x obvazy dle předpisu, DIN 61634, 8 cm x 4 m; 2x oční obklady, oválné, 50 x 70 mm; 1x nůžky, DIN 58279-B190 ohnuté; 1x termální deka, 210 x 160 cm, zlatá / stříbrná; 1x lepicí páska, DIN 13019, 2,5 cm x 5 m; 8x lepicí obvazy, DIN 13019, 10 cm x 6 cm; 5x cupanina; 6x tlakový obvaz, 10 x 10 cm; 2x uzavíratelné plastové sáčky; 4x návlčky na prsty 12 x 2 cm; 4x obvaz na konečky prstů 4 x 7 cm; 4x náplast, DIN 13019, 19 x 72 mm; 8x náplast, DIN 13019, 25 x 72 mm; 1x okamžitý studený tlakový obklad; 1x pokyny pro první pomoc; 1x seznam obsahu DIN 131571

Charakteristika produktu	Množství v balíku	Objednávací množství	Obj. č.	EAN kód
Lékárnička PACKOUT DIN 13157	1	1	4932478879	4058546361617



MILWAUKEE® DÍLENSKÉ OCELOVÉ SKŘÍŇĚ A VOZÍKY



- 1. ZÁSUVKY S MĚKKÝM DORAZEM**
- 2. OCHRANA PROTI PŘEKLOPENÍ**
- 3. VYZTUŽENÁ PRŮMSLOVÁ KOLEČKA**



30" / 78 cm vysokokapacitní dílenská ocelová skříň se 7 zásuvkami

NOVĚ

- Zásuvky s měkkým dorazem dimenzované na 45 kg.
- Zásuvná spodní police s nosností 90kg.
- Ochrana proti překlopení umožňuje otevření pouze 1 zásuvky najednou.
- Všechny zásuvky jsou vybaveny protiskluzovou vložkou.
- Zapuštěná pracovní deska z ABS s otvory pro šroubováky a dalšími přihrádkami.
- Rohové nárazníky z ABS brání poškození skříňe při pojiždění v garáži.
- Magnetické napájecí pásy umožňují nabíjení akumulátorů přímo na nástavbě.
- Perforovaná deska na zadní stěně poskytuje snadný přístup k nejčastěji používaným nástrojům.
- Odnímatelné police pro uložení lahví, sprejů a podobného vybavení.
- Organizér elektrického nářadí ve spodní zásuvce.
- Průmyslová kolečka s průměrem 125 mm (2 pevná a 2 rejdová).
- Celková nosnost 800 kg



Charakteristika produktu	Množství v balíku	Objednací množství	Obj. č.	EAN kód
30" / 78 cm vysokokapacitní dílenská ocelová skříň se 7 zásuvkami	1	1	4932478849	4058546361310

30" / 78 cm vysokokapacitní dílenská ocelová skříň se 4 zásuvkami a horní nástavbou

NOVĚ

- Zásuvky s měkkým dorazem dimenzované na 45 kg.
- Ochrana proti překlopení umožňuje otevření pouze 1 zásuvky najednou.
- Všechny zásuvky jsou vybaveny protiskluzovou vložkou.
- ABS rohové nárazníky zabraňují poškození při pohybu po garáži.
- Odnímatelné police pro uložení lahví, sprejů a podobného vybavení.



Charakteristika produktu	Množství v balíku	Objednací množství	Obj. č.	EAN kód
30" / 78 cm dílenská ocelová skříň se 4 zásuvkami a horní nástavbou	1	1	4932478850	4058546361327

40" ocelový dílenský vozík o výšce 102 cm

NOVĚ

- Zásuvky s měkkým dorazem dimenzované na 45 kg.
- Zásuvná spodní police s nosností 90kg.
- Vestavěné přihrádky.
- 2 odnímatelné úložné misky, které lze převrátit vzhůru nohama pro vytvoření rovného povrchu, nebo zcela vyjmout pro vertikální uložení dlouhého nářadí.
- Drážky pro přidržení materiálu při řezání nebo měření.
- Sklopná zadní police s nosností 22 kg.
- 2 odnímatelné police pro uložení lahví, sprejů a podobného vybavení.
- Pryžové rohové nárazníky brání poškození skříně při pojiždění v garáži.
- Magnetické napájecí pásy umožňují nabíjení akumulátorů přímo na nástavbě.
- Průmyslová kolečka s průměrem 125 mm (2 pevná a 2 rejďová).
- Celková nosnost 315 kg.



Charakteristika produktu	Množství v balíku	Objednávací množství	Obj. č.	EAN kód
40" ocelový dílenský vozík o výšce 102 cm	1	1	4932478856	4058546361389

46" / 117 cm vysokokapacitní dílenská ocelová skříň s 10 zásuvkami

NOVĚ

- Zásuvky s měkkým dorazem dimenzované na 45 kg.
- Zásuvná spodní police s nosností 90kg.
- Každá zásuvka je dodávána s protiskluzovou podložkou.
- Pryžové rohové nárazníky brání poškození skříně při pojiždění v garáži.
- Magnetické napájecí pásy umožňují nabíjení akumulátorů přímo na nástavbě.
- Skládací boční police na lahve a plechovky.
- Integrovaný otvůrkač na láhve.
- Organizér elektrického nářadí ve spodní zásuvce.
- Průmyslová kolečka s průměrem 150 mm (2 pevná a 2 rejďová).
- Celková nosnost 1360 kg.



Charakteristika produktu	Množství v balíku	Objednávací množství	Obj. č.	EAN kód
46" / 117 cm vysokokapacitní dílenská ocelová skříň s 10 zásuvkami	1	1	4932478852	4058546361341

46"/117cm vysokokapacitní dílenská ocelová skříň se 6 zásuvkami a horní nástavbou

NOVĚ

- Zásuvky s měkkým dorazem dimenzované na 45 kg.
- Všechny zásuvky jsou vybaveny protiskluzovou vložkou.
- Horní pracovní zásuvka na laptop nebo psaní poznámek.
- Samostatně uzamykatelná zásuvka pro bezpečné uložení cenností (telefon, klíče, dokumenty).
- Pryžové rohové nárazníky brání poškození skříně při pojiždění v garáži.
- Magnetické napájecí pásy umožňují nabíjení akumulátorů přímo na nástavbě.
- Perforovaná deska na zadní stěně poskytuje snadný přístup k nejčastěji používaným nástrojům.



Charakteristika produktu	Množství v balíku	Objednávací množství	Obj. č.	EAN kód
46" / 117cm vysokokapacitní dílenská ocelová skříň se 6 zásuvkami a horní nástavbou	1	1	4932478854	4058546361365

Pěnová vložka pro sadu šroubováků Tri-Lobe

NOVĚ

- Pohodlná trojcípá rukojeť optimalizovaná pro maximální pohodlí uživatele a aplikace s vysokým točivým momentem
- Tvrzené magnetické hroty pro maximální trvanlivost a přesnější upevňování
- Dřík, přizpůsoben k dotažení klíčem umožňuje použití dalšího pákového efektu
- Protisklzný, třístranný límeček na držadle

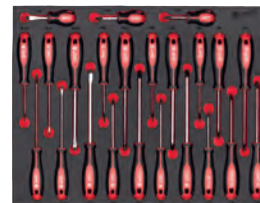

Charakteristika produktu	Množství v balíku	Objednací množství	Obj. č.	EAN kód
Pěnová vložka pro sadu šroubováků Tri-Lobe	23	1	4932479830	4058546376246
SL 2.5 / SL 3 / SL 4 / SL 5.5 / SL 6 / SL 6.5 / SL 8, PH 0 / PH 1 / PH 2 / PH 2 / PH 3, PZ 0 / PZ 1 / PZ 2 / PZ 2 / PZ 3, T 10 / T 15 / T 20 / T 25 / T 30 / T 40				

1/4" pěnová vložka pro nástrčné klíče a ráčnu

NOVĚ

- Konstrukce s 90 zuby s pootočením o 4° pro práci v omezených prostorech.
- Boční části nástrčného klíče typu FOUR FLAT[™] zabraňují jejich odvalení
- Celokovový design zaručuje maximální odolnost.



Charakteristika produktu	Množství v balíku	Objednací množství	Obj. č.	EAN kód
1/4" pěnová vložka pro nástrčné klíče a ráčnu	28	1	4932479824	4058546376185
Standardní nástrčné klíče : 5 mm, 5.5 mm, 6 mm, 7 mm, 8 mm, 9 mm, 10 mm, 11 mm, 12 mm, 13 mm, 14 mm, 15 mm / Prodloužené klíče : 5 mm, 5.5 mm, 6 mm, 7 mm, 8 mm, 9 mm, 10 mm, 11 mm, 12 mm, 13 mm, 14 mm, 15 mm / 762 mm prodloužení, 152 mm prodloužení				

3/8" pěnová vložka pro nástrčné klíče a ráčnu

NOVĚ

- Konstrukce s 90 zuby s pootočením o 4° pro práci v omezených prostorech.
- Boční části nástrčného klíče typu FOUR FLAT[™] zabraňují jejich odvalení
- Celokovový design zaručuje maximální odolnost.



Charakteristika produktu	Množství v balíku	Objednací množství	Obj. č.	EAN kód
3/8" pěnová vložka pro nástrčné klíče a ráčnu	32	1	4932479825	4058546376192
Standardní klíče: 6 mm, 7 mm, 8 mm, 9 mm, 10 mm, 11 mm, 12 mm, 13 mm, 14 mm, 15 mm, 16 mm, 17 mm, 18 mm, 19 mm / Prodloužené klíče: 6 mm, 7 mm, 8 mm, 9 mm, 10 mm, 11 mm, 12 mm, 13 mm, 14 mm, 15 mm, 16 mm, 17 mm, 18 mm, 19 mm / 762 mm prodloužení, 152 mm prodloužení/Univerzální hadicový adaptér				

1/2" pěnová vložka pro nástrčné klíče a ráčnu

NOVĚ

- Konstrukce s 90 zuby s pootočením o 4° pro práci v omezených prostorech.
- Boční části nástrčného klíče typu FOUR FLAT[™] zabraňují jejich odvalení
- Celokovový design zaručuje maximální odolnost.



Charakteristika produktu	Množství v balíku	Objednací množství	Obj. č.	EAN kód
1/2" pěnová vložka pro nástrčné klíče a ráčnu	28	1	4932479826	4058546376208
Standardní nástrčné klíče 10 mm, 11 mm, 12 mm, 13 mm, 14 mm, 15 mm, 16 mm, 17 mm, 18 mm, 19 mm, 20 mm, 21 mm, 22 mm, 23 mm, 24 mm / Prodloužené klíče: 10 mm, 11 mm, 12 mm, 13 mm, 14 mm, 15 mm, 16 mm, 17 mm, 18 mm, 19 mm / 762 mm prodloužení, 127 mm prodloužení				

Pěnová vložka pro sadu ráčnových klíčů s kloubovou hlavou MAX BITE™

NOVĚ

- Hlava otočná na 180° pro lepší přístup do stísněných míst.
- Rukojeť s otevřeným klíčem MAX BITE™ omezuje zaoblení a prokluzování.
- Konstrukce se 144 zuby s pootočením o 2,5° pro práci ve stísněných prostorech.
- Odolné dvouplášťové západky pro delší životnost ráčny.
- Zaoblená rukojeť I-Beam pro pohodlné uchopení rukojeti.



Charakteristika produktu	Množství v balíku	Objednací množství	Obj. č.	EAN kód
Pěnová vložka pro sadu ráčnových klíčů s kloubovou hlavou MAX BITE™	15	1	4932479829	4058546376239
8, 9, 10, 11, 12, 13, 14, 15, 16, 17, 18, 19, 20, 21, 22 mm				

Pěnová vložka pro sadu kombinovaných klíčů MAX BITE™

NOVĚ

- Rukojeť s otevřeným klíčem MAX BITE™ omezuje zaoblení a prokluzování.
- Zaoblená rukojeť I-Beam pro pohodlné uchopení rukojeti.
- Sklon 15° zaručuje lepší přístup.
- Chromem legovaná ocel, pochromovaná.



Charakteristika produktu	Množství v balíku	Objednací množství	Obj. č.	EAN kód
Pěnová vložka pro sadu kombinovaných klíčů MAX BITE™	15	1	4932479827	4058546376215
8, 9, 10, 11, 12, 13, 14, 15, 16, 17, 18, 19, 20, 21, 22 mm				

Pěnová vložka pro sadu ráčnových kombinovaných klíčů MAX BITE™

NOVĚ

- Konstrukce se 144 zuby s pootočením o 2,5° pro práci ve stísněných prostorech.
- Odolné dvouplášťové západky pro delší životnost ráčny.
- Rukojeť s otevřeným klíčem MAX BITE™ omezuje zaoblení a prokluzování.
- Zaoblená rukojeť I-Beam pro pohodlné uchopení rukojeti.



Charakteristika produktu	Množství v balíku	Objednací množství	Obj. č.	EAN kód
Pěnová vložka pro sadu ráčnových kombinovaných klíčů MAX BITE™	15	1	4932479828	4058546376222
8, 9, 10, 11, 12, 13, 14, 15, 16, 17, 18, 19, 20, 21, 22 mm				

PACKOUT™

Modulární skladovací systém MILWAUKEE® PACKOUT™ představuje revoluci v přepravě, organizaci a skladování nářadí. Umožňuje uživatelům svobodně kombinovat a vyměňovat jednotlivé prvky ze široké škály boxů, organizérů a tašek na nářadí a vytvářet perfektní konfigurace na míru vašich potřeb





VÍCE NEŽ
100 MOŽNÝCH
KOMBINACÍ

Sada PACKOUT[™] (3 ks)

- 1x PACKOUT, kufr na kolečkách
- 1 velký kufr PACKOUT™
- 1 kufr PACKOUT™



Obsahuje	Množství v balíku	Objednávací množství	Obj. č.	EAN kód
1x PACKOUT [™] pojízdný box, 1x PACKOUT [™] velký box, 1 x PACKOUT [™] box	3	1	4932464244	4058546221898



Startovací sada PACKOUT[™]

NOVĚ

- 1 x PACKOUT[™] pojízdný vozík
- 1 x PACKOUT[™] box se 2 zásuvkami
- 1 x PACKOUT[™] štíhlý organizér



Charakteristika produktu	Množství v balíku	Objednávací množství	Obj. č.	EAN kód	Price ex. VAT	Price Inc. VAT	Main Price Type
Startovací sada PACKOUT [™]	3	1	4932479957	4058546377519			

PACKOUT™ - pojízdné boxy

- Součást modulárního skladovacího systému PACKOUT™.
- Konstruováno z nárazuvzdorného polymeru pro dlouhou trvanlivost pracovních vlastností.
- Kapacita 113 kg.
- Prodlužovací rukojeť průmyslové třídy.
- 9" kola do každého terénu.
- Třída ochrany IP65 - těsnění proti povětrnostním vlivům, dešti a pracovním nečistotám.
- Kovem zesílené rohy.
- Kovem zesílené uzávěrátko.
- Vnitřní organizér s boxy.
- Montážní místo pro jednotku ONE-KEY™ TICK™.

Charakteristika produktu	Rozměry (mm)	Množství v balíku	Objednávací množství	Obj. č.	EAN kód
PACKOUT™ - pojízdné boxy	560 x 410 x 480	1	1	4932464078	4058546220235



Dvoukolový vozík PACKOUT™

- 2 integrované montážní polohy PACKOUT™ umožňují různé varianty uložení.
- Integrovaný držák na dlouhé nářadí, jako jsou vodováhy.
- Nosnost 180 kg.
- Zabudovaná kolečka s průměrem 25 cm snadno projíždí dveřmi.
- Skládací deska základny zaručuje snadné uložení.
- Součást modulárního úložného systému PACKOUT™.
- Vyroben z nárazuvzdorných polymerů, které zaručují odolnost na pracovišti.

Charakteristika produktu	Rozměry (mm)	Množství v balíku	Objednávací množství	Obj. č.	EAN kód
Dvoukolový vozík PACKOUT™	1200 x 510 x 290	1	1	4932472131	4058546325275



Pojízdná bedna na nářadí PACKOUT[™]

NOVĚ

- Dual Stack Top umožňuje dopravit na stavenišť 2 stohy PACKOUT[™]
- 23cm terénní kola pro snadné převážení v náročném terénu stavenišť
- Vytahovací rukojeť v průmyslové kvalitě zvládne až 113 kg
- Ochranné těsnění víka pomáhá předcházet poškození nářadí vodou a nečistotami na staveništi
- Extra úložná kapacita pro velké nářadí a materiály na staveništi
- Vyrobená z nárazuvzdorných polymerů pro zvýšenou odolnost na staveništi
- Součást modulárního skladovacího systému PACKOUT[™]



Charakteristika produktu	Množství v balíku	Objednávací množství	Obj. č.	EAN kód
Pojízdná bedna na nářadí PACKOUT [™]	1	1	4932478161	4058546340940



PACKOUT[™] vozík

- Nosnost 113 kg
- Konstrukce kol umožňuje pohodlné manévrování ve všech směrech
- Obsahuje 1 blokovací brzdu a 2 boční zámky pro zastavení vozíku a snadné připojení kufrů a tašek PACKOUT[™].
- Součást modulového systému PACKOUT[™]



Charakteristika produktu	Rozměry (mm)	Množství v balíku	Objednávací množství	Obj. č.	EAN kód
PACKOUT [™] vozík	610 x 480 x 190	1	1	4932471068	4058546286965



PACKOUT™ - box

- Součást modulárního skladovacího systému PACKOUT™.
- Konstruováno z nárazuvzdorného polymeru pro dlouhou trvanlivost pracovních vlastností.
- Třída ochrany IP65 - těsnění proti povětrnostním vlivům, dešti a pracovním nečistotám.
- Kovem zesílené rohy.
- Kovem zesílené uzavírání.
- Vnitřní organizér s boxy.
- Montážní místo pro jednotku ONE-KEY™ TICK™.
- Kovová zesílená horní rukojeť pro snadnější nošení (pouze na velkém boxu)

Charakteristika produktu	Rozměry (mm)	Množství v balíku	Objednací množství	Obj. č.	EAN kód
① PACKOUT™ - velký box	560 x 410 x 290	1	1	4932464079	4058546220242
② PACKOUT™ - box	560 x 410 x 170	1	1	4932464080	4058546220259



PACKOUT™ box na nářadí XL

NOVĚ

- Extra kapacita pro skladování velkých kusů nářadí, jako jsou pásové pily a pokosové pily
- Nosnost 45 kg
- Součást modulárního skladovacího systému PACKOUT™
- Konstrukce nárazuvzdorných polymerů pro odolnost na pracovišti
- Těsnění s ochranou IP65, aby nedocházelo pronikání k dešti a úlomků na pracovišti
- Kovem vyztužené rohy.
- Vnitřní organizér pro menší příslušenství.
- Místo pro montáž ONE-KEY™ TICK™.



Charakteristika produktu	Množství v balíku	Objednací množství	Obj. č.	EAN kód
PACKOUT™ box na nářadí XL	1	1	4932478162	4058546340957



PACKOUT[™] box se 3 zásuvkami

NOVĚ

- PACKOUT[™] box se zásuvkami umožňuje snadný přístup k vašemu nářadí, i když je umístěno ve spodní části sestavy PACKOUT[™]
- Ocelové kuličkové výsuvy s nosností až 11 kg na zásuvku.
- Uzamykatelná bezpečnostní lišta zabraňuje nechtěnému otevření zásuvek během přepravy a umožňuje uzavření zásuvek visacím zámkem.
- Každý box je dodáván se sadou přihrádek Quick-Adjust, která uživatelům umožňuje plně přizpůsobit rozložení zásuvek pro lepší organizaci.
- Kovem vyztužené rohy.
- Vyrobeno z nárazuvzdorných polymerů pro nejlepší odolnost na staveništi
- Součást modulárního skladovacího systému PACKOUT[™].



Charakteristika produktu	Množství v balíku	Objednávací množství	Obj. č.	EAN kód
PACKOUT [™] box se 3 zásuvkami	1	1	4932472130	4058546325268

PACKOUT[™] box se 2 zásuvkami

NOVĚ

- PACKOUT[™] box se zásuvkami umožňuje snadný přístup k vašemu nářadí, i když je umístěno ve spodní části sestavy PACKOUT[™]
- Ocelové kuličkové výsuvy s nosností až 11 kg na zásuvku.
- Uzamykatelná bezpečnostní lišta zabraňuje nechtěnému otevření zásuvek během přepravy a umožňuje uzavření zásuvek visacím zámkem.
- Každý box je dodáván se sadou přihrádek Quick-Adjust, která uživatelům umožňuje plně přizpůsobit rozložení zásuvek pro lepší organizaci.
- Kovem vyztužené rohy.
- Vyrobeno z nárazuvzdorných polymerů pro nejlepší odolnost na staveništi
- Součást modulárního skladovacího systému PACKOUT[™].



Charakteristika produktu	Množství v balíku	Objednávací množství	Obj. č.	EAN kód
PACKOUT [™] box se 2 zásuvkami	1	1	4932472129	4058546325251

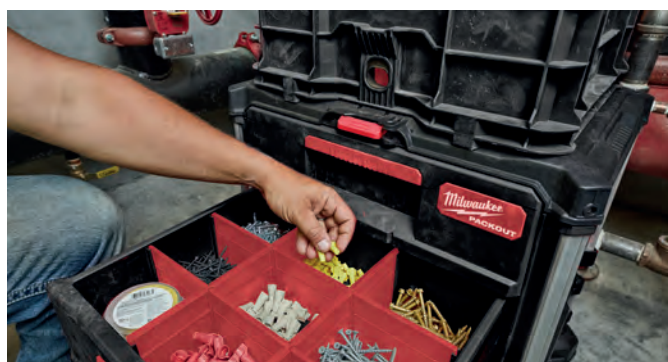

PACKOUT™ - organizér

- Součást modulárního skladovacího systému PACKOUT™.
- Konstruováno z nárazuvzdorného polymeru pro dlouhou trvanlivost pracovních vlastností.
- Vnitřek je tvořen 10 vyjímatelnými koši, které lze pro snadný přístup namontovat do běžných pracovních materiálů.
- Třída ochrany IP65 - proti povětrnostním vlivům, dešti a pracovním nečistotám.
- Konstrukce přihrádek zabraňuje promíchání jejich obsahu během přepravy



Charakteristika produktu	Rozměry (mm)	Množství v balíku	Objednací množství	Obj. č.	EAN kód
PACKOUT™ - organizér	500 x 380 x 120	1	1	4932464082	4058546220273

System PACKOUT™ - kompaktní organizér

- Součást modulárního skladovacího systému PACKOUT™.
- Konstruováno z nárazuvzdorného polymeru pro dlouhou trvanlivost pracovních vlastností.
- Vnitřek je tvořen 5 vyjímatelnými koši, které lze pro snadný přístup namontovat do běžných pracovních materiálů.
- Třída ochrany IP65 - proti povětrnostním vlivům, dešti a pracovním nečistotám.
- Konstrukce přihrádek zabraňuje promíchání jejich obsahu během přepravy



Charakteristika produktu	Rozměry (mm)	Množství v balíku	Objednací množství	Obj. č.	EAN kód
PACKOUT™ kompaktní organizér	250 x 380 x 120	1	1	4932464083	4058546220280

PACKOUT™ štíhlý organizér

- Součást modulárního úložného systému PACKOUT™.
- Vyroben z nárazuvzdorných polymerů, které zaručují odolnost na pracovišti.
- Uvnitř jsou 2 velké přihrádky a 8 malých přihrádek. Všechny přihrádky jsou opatřeny dělicími příčkami.
- Konstrukce přihrádek tohoto organizéru zabraňuje promíchání jejich obsahu během přepravy.
- Třída ochrany IP65 pomocí těsnění zabraňuje vniknutí vody a nečistot.



Charakteristika produktu	Rozměry (mm)	Množství v balíku	Objednací množství	Obj. č.	EAN kód
PACKOUT™ štíhlý organizér	500 x 380 x 65	1	1	4932471064	4058546286927

PACKOUT™ kompaktní štíhlý organizér

- Součást modulárního úložného systému PACKOUT™.
- Vyroben z nárazuvzdorných polymerů, které zaručují odolnost na pracovišti.
- Uvnitř je 1 velká přihrádka a 4 malé přihrádky. Všechny přihrádky jsou opatřeny dělicími příčkami.
- Konstrukce přihrádek tohoto organizéru zabraňuje promíchání jejich obsahu během přepravy.
- Třída ochrany IP65 pomocí těsnění zabraňuje vniknutí vody a nečistot.



Charakteristika produktu	Rozměry (mm)	Objednací množství	Množství v balíku	Obj. č.	EAN kód
PACKOUT™ kompaktní štíhlý organizér	250 x 380 x 65	1	1	4932471065	4058546286934

PACKOUT[™] hluboký organizér

NOVĚ

- O 50% vyšší než standardní organizér PACKOUT[™] - ideální pro uložení nářadí, akumulátorů, nabíječek, většího příslušenství a dalšího vybavení
- Rozdělovače Quick Adjust umožňují uživatelům přizpůsobit prostor podle svých potřeb
- Nosnost 22 kg
- Součást modulárního skladovacího systému PACKOUT[™]
- Vyrobeno z nárazuvzdorných polymerů pro odolnost na staveništi
- Těsnění s ochranou IP 65 proti vodě a prachu



Charakteristika produktu	Množství v balíku	Objednávací množství	Obj. č.	EAN kód
PACKOUT [™] hluboký organizér	1	1	4932478625	4058546348182



PACKOUT[™] přepravka

- Univerzální možnosti stohování: vertikální a horizontální.
- Nosnost 22 kg
- Velká úložná kapacita pro všechny typy nářadí
- Ostatní výrobky PACKOUT[™] lze stohovat na vrch přepravky.
- Součást modulárního úložného systému PACKOUT[™].



Charakteristika produktu	Rozměry (mm)	Množství v balíku	Objednávací množství	Obj. č.	EAN kód
PACKOUT [™] přepravka	450 x 390 x 250	1	1	4932471724	4058546296230



PACKOUT™ kompaktní box

- Snadno regulovatelné přihrádky - plně konfigurovatelná organizace nářadí a příslušenství
- Dostatečná úložná kapacita pro elektrické nářadí, jako jsou kotoučové pily, brusky, vrtačky.
- 34 kg maximální nosnost
- Vyrobeno z nárazuvzdorných polymerů pro odolnost na staveništi.
- Třída ochrany IP 65 proti dešti a prachu ve vnitřním prostoru
- Součást modulárního systému PACKOUT™



Charakteristika produktu	Rozměry (mm)	Množství v balíku	Objednací množství	Obj. č.	EAN kód
PACKOUT™ kompaktní box	411 x 254 x 330	1	1	4932471723	4058546292232



PACKOUT™ termo box

- Dvojitá prémiová izolace udržuje obsah chladný až 30 hodin.
- Vložka odolná proti úniku potravin IP 65 zabraňuje únikům a chrání obsah před nečistotami a prachem.
- Integrovaný otvírák na láhve.
- Odnímatelná přihrádka pro samostatné uložení osobních věcí, které je udrží nad hladinou ledové vody.
- Obsah 15 l
- Vyrobeno z nárazuvzdorných polymerů pro odolnost na staveništi.
- Součást modulárního uloženého systému PACKOUT™



Charakteristika produktu	Rozměry (mm)	Množství v balíku	Objednací množství	Obj. č.	EAN kód
PACKOUT™ termo box	411 x 254 x 330	1	1	4932471722	4058546296216



Regálový systém PACKOUT[™]

NOVĚ

- Montážní lišty E-Track lze pro maximální univerzálnost namontovat na zeď ve vozidlech, obchodech nebo garážích.
- Rychloupínací design pro snadnou montáž, výškové nastavení a vyjmutí polic.
- Každá police má nosnost až 22 kg
- Kovový zesílený rám.
- Konstrukce z nárazuvzdorných polymerů
- Součást modulárního skladovacího systému PACKOUT[™].



Charakteristika produktu	Množství v balíku	Objednávací množství	Obj. č.	EAN kód
① Sada regálového systému PACKOUT [™] (2 police + E-track)	4	1	4932472127	4058546325237
② Regálový systém PACKOUT [™] - jedna police	1	1	4932478711	4058546349042
③ Vertikální E-track pro regálový systém PACKOUT [™] 50 cm	2	1	4932478996	4058546362782



PACKOUT™ montážní deska

- Více konfigurací montáže
- Proměňte PACKOUT™ v stacionární úložiště.
- Nosnost 45 kg na podlahu.
- Nosnost 22 kg na stěnu.
- Kompatibilita se všemi moduly PACKOUT™
- Konstrukce polymeru odolná proti nárazu.

Charakteristika produktu	Rozměry (mm)	Množství v balíku	Objednací množství	Obj. č.	EAN kód
PACKOUT™ montážní deska	600 x 470 x 030	1	6	4932471638	4058546295370



Pracovní deska PACKOUT™

- Námořní překližka poskytuje hladký povrch pro lehké montážní práce, psaní, skicování nebo práci na notebooku.
- Povrch připravený pro upevňování umožňuje snadnou montáž běžných pracovních materiálů a větších druhů nářadí na horní části skladovacího systému PACKOUT™.
- Nosnost 22 kg.
- Součást modulárního úložného systému PACKOUT™.
- Vyroben z nárazuvzdorných polymerů, které zaručují odolnost na pracovišti.

Charakteristika produktu	Rozměry (mm)	Množství v balíku	Objednací množství	Obj. č.	EAN kód
Pracovní deska PACKOUT™	60 x 650 x 380	1	6	4932472128	4058546325244



Adaptér PACKOUT™ pro kufry HEAVY DUTY

Charakteristika produktu	Množství v balíku	Objednací množství	Obj. č.	EAN kód
Adaptér PACKOUT™ pro kufry HEAVY DUTY	1	1	4932464081	4058546220266



PACKOUT™ pěnová vložka

- Plně přizpůsobitelná - pěnová vložka umožňuje plně přizpůsobit úložíště vyříznutím kapsy pro bezpečné uložení a ochranu vašeho nářadí.
- Odolná konstrukce poskytuje zvýšenou ochranu nářadí
- Optimalizované skladování - umožňuje snadný přístup k nářadí
- Ref. 4932471428. Kompatibilní s boxy PACKOUT™ - PACKOUT 2 (4932464079) – 4 vložky a PACKOUT 3 (4932464080) – 2 vložky
- Ref. 4932464078: Kompatibilní s pojízdnými boxy PACKOUT™ (4932464078).



Charakteristika produktu	Množství v balíku	Objednací množství	Obj. č.	EAN kód
PACKOUT™ pěnová vložka	2	1	4932471428	4058546290566
PACKOUT™ pěnová vložka do pojízdného vozíku	1	1	4932471927	4058546298265
PACKOUT™ pěnová vložka pro boxy se zásuvkami	2	1	4932479157	4058546369514



Přihrádky PACKOUT™

- Odnímatelné přihrádky pro organizéry a boxy PACKOUT™
- Obj.č. 4932478298 přihrádka navržená pro PACKOUT™ pojízdný box 4932464078 a velký box 4932464079
- Obj.č. 4932478299 sada přihrádek navržená pro PACKOUT™ box 4932464080
- Obj.č. 4932478300 sada přihrádek navržená pro PACKOUT™ organizér 4932464082 a kompaktní organizér 4932464083
- Obj.č. 4932478301 sada přihrádek navržená pro PACKOUT™ štíhlý organizér štíhlý organizér a kompaktní štíhlý organizér 4932471065

Charakteristika produktu	Množství v balíku	Objednací množství	Obj. č.	EAN kód
① Přihrádka pro PACKOUT™ pojízdný box a velký box	1	1	4932478298	4058546344757
② Sada přihrádek pro PACKOUT™ box	4	1	4932478299	4058546344764
③ Sada odnímatelných přihrádek pro PACKOUT™ organizér a kompaktní organizér	5	1	4932478301	4058546344788
④ Sada přihrádek pro PACKOUT™ štíhlý organizér štíhlý organizér a kompaktní štíhlý organizér	5	1	4932478300	4058546344771
⑤ Přihrádky do PACKOUT™ boxů se 3 zásuvkami	8	1	4932479104	4058546368982
⑥ Přihrádky do PACKOUT™ boxů se 2 zásuvkami	8	1	4932479105	4058546368999

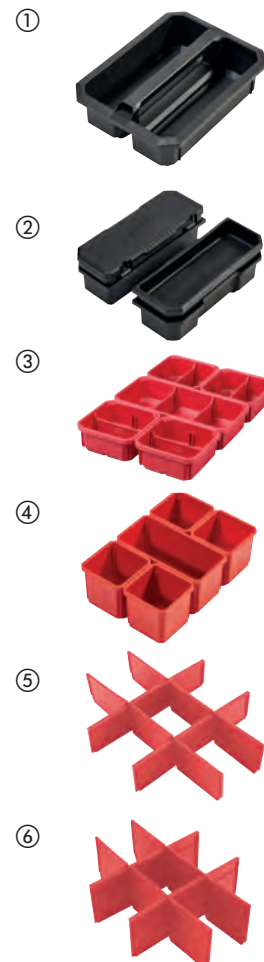

PACKOUT™ brašna na nářadí

- Součást modulárního skladovacího systému PACKOUT™.
- Konstrukce z balistického materiálu 1680D.
- Tvarovaná základna odolná proti nárazu.
- Spony, zipy a patentky jsou vyrobeny z kovu.
- Odolná tvarovaná rukojeť.



Charakteristika produktu	Rozměry (mm)	Počet kapes	Množství v balíku	Objednací množství	Obj. č.	EAN kód
① Brašna 25cm	250 x 280 x 320	28	1	1	4932464084	4058546220297
② Brašna 40cm	250 x 400 x 320	31	1	1	4932464085	4058546220303
③ Brašna 50cm	250 x 500 x 320	32	1	1	4932464086	4058546220310



PACKOUT™ pracovní taška

- Součást modulárního úložného systému PACKOUT™.
- Vyrobeno z balistického materiálu 1680D, který zaručuje odolnost na pracovišti.
- Základna z polymerového materiálu je odolná proti rázům a chrání obsah před vodou a nečistotami.
- Velká úložná kapacita i pro větší nářadí.
- Polstrovaný ramenní popruh, horní a boční držadla pro flexibilní nošení.



Charakteristika produktu	Množství v balíku	Objednací množství	Obj. č.	EAN kód
① 38 cm PACKOUT™ pracovní taška	1	1	4932471066	4058546286941
② 50 cm PACKOUT™ pracovní taška	1	1	4932471067	4058546286958



PACKOUT[™] taška pro řemeslníky

- Součást modulárního úložného systému PACKOUT[™]
- Vyrobeno z balistického materiálu 1680D, který zaručuje odolnost na pracovišti.
- Základna z polymerového materiálu je odolná proti rázům a chrání obsah před vodou a nečistotami.
- Celkem 58 kapes. Kapsa na přístroje chráněná vrstvou Hardshell .
- Bezpečný a chráněný úložný prostor pro počítače a tablety.

Charakteristika produktu	Množství v balíku	Objednací množství	Obj. č.	EAN kód
PACKOUT [™] taška pro řemeslníky	1	1	4932471130	4058546287580



PACKOUT[™] batoh

- Součást modulárního úložného systému PACKOUT[™]
- Vyrobeno z balistického materiálu 1680D, který zaručuje odolnost na pracovišti
- Celkem 48 kapes. Kapsa na přístroje chráněná vrstvou Hardshell
- Základna z polymerového materiálu odolná proti rázům chrání obsah před vodou a nečistotami a také umožňuje postavení batohu
- Speciální zadní polstrování, hrudní popruh, pás pro rolovací vaky a odolný systém popruhů pro maximální pohodlí na pracovišti

Charakteristika produktu	Množství v balíku	Objednací množství	Obj. č.	EAN kód
PACKOUT [™] batoh	1	1	4932471131	4058546287597



PACKOUT[™] chladicí taška na pracoviště

- Součást modulárního úložného systému PACKOUT[™]
- Základna z polymerového materiálu odolná proti rázům chrání obsah před vodou a nečistotami.
- Speciální izolace udržuje obsah tašky v chladu až 24 hodin.
- Potravinářská utěsněná vložka.
- Ramenní popruh pro snadné přenášení.

Charakteristika produktu	Množství v balíku	Objednací množství	Obj. č.	EAN kód
PACKOUT [™] chladicí taška na pracoviště	1	1	4932471132	4058546287603



Batoh na nářadí Ultimate Jobsite

- Batoh je vyroben z balistického materiálu 1680D a je opatřen robustními kovovými zipy
- Pevná tvarovaná základna umožňuje postavení batohu a omezuje vnikání nečistot a vody.
- Nastavitelný hrudní popruh a upevňovací popruh pro svinovací brašny.
- Systém polstrovaných a prodyšných popruhů rovnoměrně rozděluje hmotnost, což zaručuje větší pohodlí a vyšší výkon na pracovišti.
- Celkem 48 kapes včetně 2 kapes chráněných vrstvou Hardshell pro uložení a ochranu elektronických zařízení.
- Batoh poskytuje vynikající možnosti pro uložení a uspořádání.



Charakteristika produktu	Množství v balíku	Objednací množství	Obj. č.	EAN kód
Batoh na nářadí Ultimate Jobsite	1	1	4932464833	4058546227784



Pracovní batoh

- Trvanlivost: vyrobeno z balistického nylonu 1680D
- Tuhý a silný materiál. Tvrdá lisovaná základna umožňuje batoh postavit a dokonale chrání jeho obsah před vlivy počasí
- Vypolštářované, prodyšné popruhy: dokonalé pohodlí a využití na staveništi
- Sklopná přední kapsa: velké úložné místo – celkem 35 kapes
- Sklopná přední kapsa pro snadný přístup a uložení větších předmětů. Postranní kapsa na láhev
- Vertikální stěna na nářadí: maximalizuje úložný prostor a současně nechává místo na objemné věci
- Kapsa na notebook: umožňuje chráněné uložení notebooku/tabletu a osobních věcí
- Vnější pásy s očky: umožňují ukládání předmětů zavěšením na klipy



Charakteristika produktu	Množství v balíku	Objednací množství	Obj. č.	EAN kód
Pracovní batoh	1	1	48228200	045242333943



Řemeslnický batoh

- Odolná konstrukce, vyrobeno z balistického nylonu.
- Polstrované popruhy pro větší komfort a bezpečnost na pracovišti.
- Kapsa na notebook umožňuje chráněné úložiště pro notebooky / tablety a osobní věci.
- 18 kapes batohu umožňuje široké možnosti skladování



Charakteristika produktu	Množství v balíku	Objednací množství	Obj. č.	EAN kód
Pracovní batoh Tradesman	1	1	4932464252	4058546221973

Úzký batoh

- Batoh je vyroben z balistického materiálu 1680D a je opatřen robustními kovovými zipy
- Vytužená základna chrání batoh před poškozením způsobeným náročnými podmínkami na pracovišti.
- Nastavitelný hrudní popruh a upevňovací popruh pro svinovací brašny.
- Systém polstrovaných a prodyšných popruhů rovnoměrně rozděluje hmotnost, což zaručuje větší pohodlí a vyšší výkon na pracovišti.
- 22 kapes včetně polstrované objímky na elektronická zařízení zaručuje dokonalou organizaci.



Charakteristika produktu	Množství v balíku	Objednací množství	Obj. č.	EAN kód
Úzký batoh	1	1	4932464834	4058546227791

Chladicí taška

- Je vyrobená z balistického materiálu 1680D a je opatřena robustními kovovými zipy
- Je specificky navržena tak, aby odolala náročným provozním podmínkám na pracovišti.
- Tato chladicí taška využívá dvojitou izolaci a potravinářskou utěšňovací vložku odolnou proti průsaku, aby byla zachována teplota ledu po dobu 24 hodin bez jakýchkoli úniků.
- Přichytka na měřicí pásmo s otvírákem na lahve poskytuje dokonalou univerzálnost.
- Polstrovaný ramenní popruh s kovovými upínacími prvky zaručuje maximální životnost.
- Technická kapsa a suchý úložný prostor pro uložení tabletů a elektronických zařízení.



Charakteristika produktu	Množství v balíku	Objednací množství	Obj. č.	EAN kód
Chladicí taška	1	1	4932464835	4058546227807

Elektrikářská brašna

- Robustní konstrukce: vyrobená z balistického nylonu 1680D
- Dvojitě prošitá a pevnější nýtované švy.
- Integrované držadlo: umožňuje snadné přenášení. Poskytuje snadnou možnost připevnění na běžných materiálech staveniště.
- Pevná základna: umožňuje, aby brašna stála i při plném naložení.
- Integrované pásky: umožňují nosit brašnu na pásku na nářadí.
- Středově umístěná kovová poutka: umožňují brašnu rovnoměrně zavěsit na ramenní popruh.
- Kovový klip na měřicí pásmo: bezpečné uložení metru pro snadný přístup.



Charakteristika produktu	Množství v balíku	Objednací množství	Obj. č.	EAN kód
Elektrikářská brašna	1	1	48228112	045242509157

Komplet na nářadí

- Robustní konstrukce: vyrobeno z balistického nylonu 1680D
- Dvojitě prošitá a pevnější nýtované švy.
- Vypolštářované čtyřbodové šle: rozdělí hmotnost pro pohodlí celodenního nošení
- Vypolštářovaný, prodyšný pás: dokonalé pohodlí a využití na staveništi
- Integrovaná držadla: umožňují snadné přenášení pouzdra. Poskytují snadnou možnost připevnění na běžných materiálech staveniště
- Kovové klipy na šle: umožňují připevnit šle.



Charakteristika produktu	Množství v balíku	Objednací množství	Obj. č.	EAN kód
Ramenní opasek s nářadím	1	1	48228120	045242333974

Polstrované popruhy

- Nastavitelné popruhy navrženy tak, aby seděly všem uživatelům.
- Velmi odolné, vyrobeno z balistického materiálu.



Charakteristika produktu	Množství v balíku	Objednací množství	Obj. č.	EAN kód
Polstrovaný popruh	1	1	48228145	045242358212

Pracovní opasek

- Kovové díly a balistický nylon zaručují dlouhou životnost.
- Výška polstrování až 152 mm a délka opasku až 143 cm vyhoví širokému okruhu uživatelů.



Charakteristika produktu	Množství v balíku	Objednací množství	Obj. č.	EAN kód
Pracovní opasek	1	1	48228140	045242358168

Přepavní kufry

Charakteristika produktu		Kovy/plasty	Množství v balíku	Objednávací množství	Obj. č.	EAN kód	
Přepavní kufr pro kladiva.	K 900, K 950	Plastový kufr	1	1	4931375502	4002395752881	
Přepavní kufr pro drážkovací frézy	WCE 30, WCS 45, DME 30, DME 45	MFE 1500, MFE 1305, MF 1900	Kovová kazeta	1	1	4932383357	4002395357390

Heavy Duty boxy

■ Kufry dodávané se zámkem a pěnou.

Velikost HD Box-u	Rozměry (mm)	Množství v balíku	Objednávací množství	Obj. č.	EAN kód
1	475 x 358 x 132	1	1	4932453385	4002395146376
3	475 x 358 x 230	1	1	4932453386	4002395143634
Skladovač na příslušenství HD Box		1	1	4932451545	4002395146581
HD box - univerzální. Dodáváno s pěnovou vložkou		1	1	4932459751	4058546029234
Heavy duty box s logem FUEL. Dodáváno s pěnovou vložkou.		1	1	4932459206	4002395287215
Náhradní sponky.		2	1	4932373252	4002395347247
Adaptér PACKOUT™ pro kufry HEAVY DUTY		1	1	4932464081	4058546220266





Nothing but **HEAVY DUTY.**TM

Techtronic Industries Eastern Europe Sp. z o.o.

Komitetu Obrony Robotników 45 A

02-146 Warsaw

Tel.: +420 2 288 84699

E-mail: kancelar@tti-emea.com

Váš partner: